



Schwimmbad- katalog

SAISON 2022/2023

P LINE

Die bessere Reinigungskraft für Pools!

DIE NEUEN LEISTUNGSSTARKEN
POOLROBOTER VON BWT

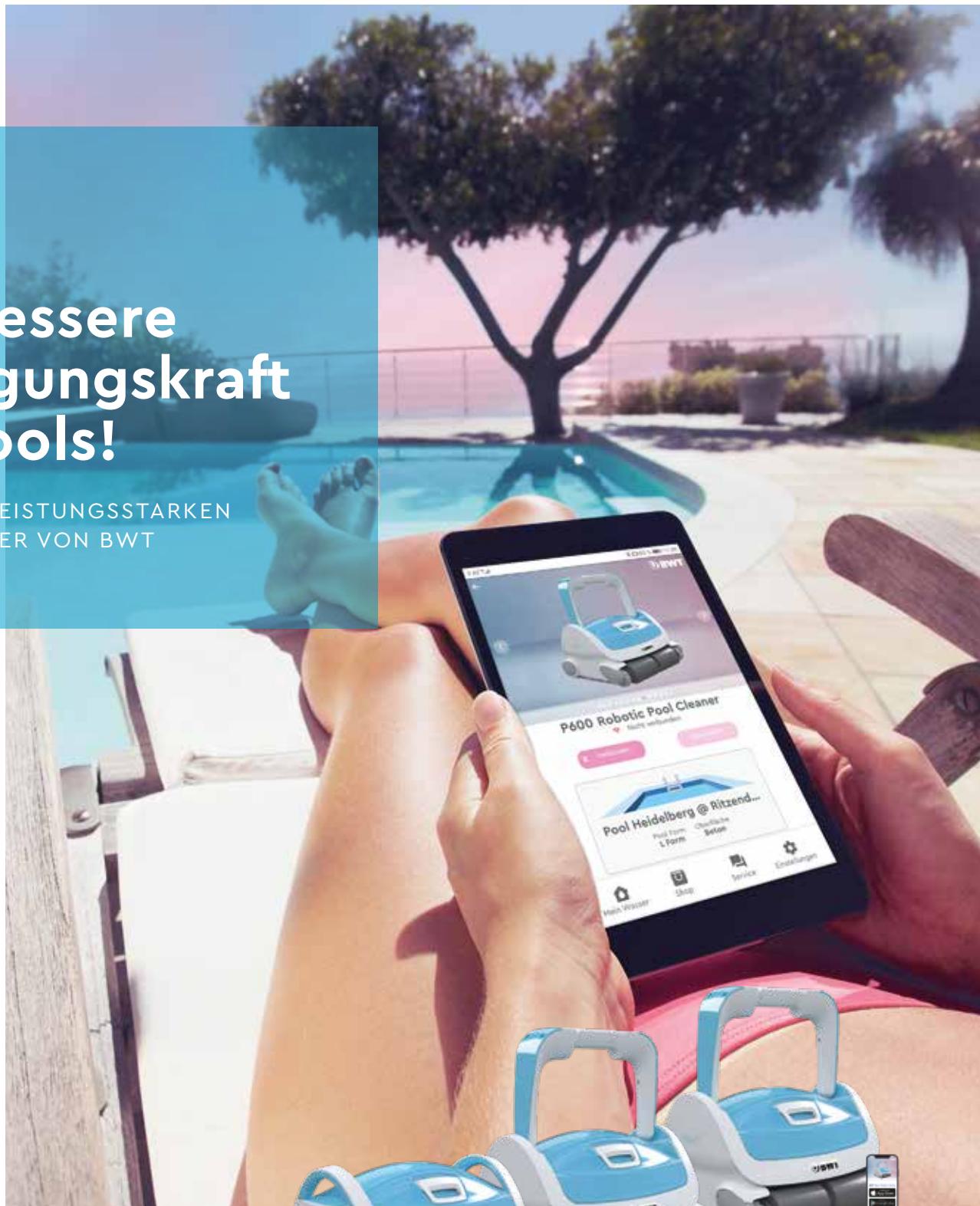

P400

P500

P600



Wärmepumpe FULLINVERTER



MIT WIFI-MODUL

- Stufenlos geregelt
- Berücksichtigt Wassertemperatur UND Lufttemperatur zur Ermittlung der idealen Drehzahl und Ventilator- geschwindigkeit
- 3 Betriebsmodi:
 - Boost Mode für schnelle Aufheizung
 - Smart-Silent-Mode für höchste Effizienz
 - Eco Mode für höchste Wirtschaftlichkeit
- ABS Gehäuse verstärkt, UV-resistent
- kompakte, stabile Ausführung
- Betriebsbereich -15°C bis +38°C
- Abtauautomatik im Umkehrzyklus
- Heiz- und Kühlmodus
- Kältemittel R32
- Titan-Wärmetauscher
- Service-Hotline
- um 30 – 40% verbesserter COP-Wert
- Spannungsspitzen beim Start (Soft starter)
- mit „Blue Fin Technologie“
- Äußerst niedriger Geräuschpegel
- Inklusive Winterabdeckplane und Schalldämmplatten
- Garantie 3 Jahre
- Inklusive Wifi-Modul

Technische Daten Full-Inverter	FI 130	FI 160
Heizleistung bei Luft 28°C / Wasser 28°C / Luftfeuchtigkeit 80%		
Heizleistung im BOOST-Modus	24,2 KW	27,8 KW
Heizleistung im SMART-SILENT-Modus	24,2-7,8 KW	27,8-10,5 KW
Heizleistung im ECO-Modus	7,8 kW	10,5 kW
COP im BOOST-Modus	5,4	5,2
COP im SMART-SILENT-Modus	10,8 ~ 5,4	10,1 ~ 5,2
COP im ECO-Modus	10,8	10,1
Heizleistung bei Luft 15°C / Wasser 26°C / Luftfeuchtigkeit 70%		
Heizleistung im BOOST-Modus	18,2 KW	22,8 KW
Heizleistung im SMART-SILENT-Modus	18,2-6,8 KW	22,8-8,1 KW
Heizleistung im ECO-Modus	6,8 KW	8,1 KW
COP im BOOST-Modus	4,4	4,2
COP im SMART-SILENT-Modus	6,7 ~ 4,4	6,5 ~ 4,2
COP im ECO-Modus	6,7	6,5
Geräuschpegel (10m) im ECO-Modus (nach EN ISO 3744:2010)	26-31 dB(a)	26-32 dB(a)
Stromspannung	230 V / 400 V / 50 Hz	
Leistungsaufnahme bei Luft 28°C	4,5 KW	5,4 KW
Minstdurchflußmenge	6 m³/h	6 m³/h
Abmessung Gerät	1110 × 530 × 830 mm	1110 × 530 × 830 mm
Gewicht netto	93 kg	94 kg

Bezeichnung	für Beckengröße bis**	Art. Nr.	UVP* €
BWT Full-Inverter WIFI 130 (400V)	130 m³	M 9530450133	5199,00 €
BWT Full-Inverter WIFI 160 (400V)	160 m³	M 9530450134	5799,00 €
BWT Full-Inverter WIFI 130 (230V) – Bestellware	130 m³	M 9530450151	5199,00 €
BWT Full-Inverter WIFI 160 (230V) – Bestellware	160 m³	M 9530450152	5799,00 €
Wandhalterung mit 10 m Verlängerungskabel 4-adrig für Bediendisplay (ab Modell 2019)		M 41129	129,95 €
Frachtpauschale innerhalb Deutschland (Festland) bei Einzelversand			79,95 €

**Diese Empfehlung gilt unter folgenden Voraussetzungen: Nutzung Mai-September, Solltemperatur max. 28°C, Filterlaufzeit mind. 12 Std./Tag, Schwimmbecken ist bei Nichtnutzung abgedeckt, normale klimatische Bedingungen. Bei Abweichungen bitte Wärmepumpe anfragen!

*Unverbindliche Preisempfehlung des Herstellers; inkl. der gesetzlichen Umsatzsteuer. · Technische Änderungen und Irrtum vorbehalten.

Filtermaterial



AFM® ist das optimale Filtermaterial für die Sandfilteranlage. In einem besonderen 3-stufigen Aktivierungsprozess veredelt, erreicht AFM einzigartige Bioresistenz, Absorptions- und Filtrationsleistung. AFM® kann in allen Sandfiltern eingesetzt werden.

- resistent gegen Bakterienwachstum
- filtriert ohne Flockung bis 1 Mikron
- reduziert schädliche Chlornebenreaktionsprodukte und Chlorgeruch um 50%
- reduziert Rückspülwasser und Chlorverbrauch bis zu 50%
- besitzt eine längere Lebensdauer als alle anderen Filtermaterialien
- 1 Sack = 21 kg AFM (entspricht 25kg Sand)

Bezeichnung	Art. Nr.	UVP* €
AFM® Körnung 1, 0,4 – 0,8mm 21 kg pro Sack	O 49707	49,95 €
AFM® Körnung 2, 0,7 – 2,0mm 21 kg pro Sack	O 49708	49,95 €
AFM® Körnung 3, 2,0 – 4,0mm 21 kg pro Sack	O 49709	49,95 €

Als Gesamtfüllung empfehlen wir 50% AFM® Körnung 1 und jeweils 25% AFM® Körnung 2 und Körnung 3. Für kleinere Filter (<800 mm Durchmesser) empfehlen wir 50% AFM® Körnung 1 und 50% AFM® Körnung 2 zu verwenden.

BWT Pearl Water Manager



Der BWT Pearl Water Manager wacht 24 Stunden am Tag über die Qualität des Wassers. Die smarte Poolboje ist ein digitaler Poolwassertester der sowohl Chlor- als auch im Salzwasser permanent und in Echtzeit pH-Wert, Temperatur, Leitfähigkeit und Redoxpotential misst.

Gesteuert wird er über die BWT Pear Water App, die ebenfalls lokale Wetterdaten in die Dosisempfehlung der Chemie mit einbezieht. Wenn eine Behandlung erforderlich ist, werden Sie sofort von dem Gerät benachrichtigt.

Messung von	ph-Wert, Leitfähigkeit, Redoxpotential und Temperatur
Betriebstemperatur	5 bis 45°C
ph-Messbereich	2 bis 13
Redox ORP-Messbereich	0 bis 1500 V
Leitfähigkeit TDS-Sensor	0 bis 9000 ppm
Kompatibilität	iOS oder Android
Akkutyp	Lithium-Ionen Akku
Laufzeit einer Akkuladung	3 bis 6 Monate
Größe	15 x 11 x 6 cm
Gewicht	0,7 kg
Lieferumfang	Pearl Water Manager, Mess-Sensoren, Sensor-Austausch-Tool, Schraubenzieher, Ladekabel

Bezeichnung	Art. Nr.	UVP* €
BWT Pearl Water Manager Chlor/Brom	I 125503399	449,00 €
BWT Pearl Water Manager Salz	I 125503400	449,00 €
BWT Pearl Water Manager Kalibrierungskit Inhalt: - 1x Kalibrierungsbasis - 1x Kalibrierungslösung 20ml (ph 4) - 1x Kalibrierungslösung 20 ml (ph 7) - 1x Kalibrierungslösung 20 ml (ORP 470 mV)	A 125258727	39,95 €

Poolreiniger PK SWIFT

Der leistungsstarke akkubetriebene Reiniger mit großem schwenkbarem und transparentem Saugkopf, flacher Saugbürste, automatischen Reinigungszyklus, Edelstahlfiltereinsätze, Magnetschalter und Schnellablassventil für eine bemerkenswerte Poolreinigung.

Ideal für Pools	mittelgroße Pools bis 15 m³
Filtereinsatz	Standard-Filter Fein-Filter
Filterkapazität	0,9 l
Akkutyp	Wiederaufladbarer Lithium-Ionen Akku 2000 mAh, 7,4 V
Ladeanzeigetyp	LED
Ladekabeltyp	USB
Einsetzbar	zwischen 5° und 35°C
Griff	handelsübliche Teleskopstangen anschließbar
Laufzeit	30 min
Akkuladezeit	4 - 6 h
Durchflussrate	45 l/min

Bezeichnung	Art. Nr.	UVP* €
BWT Poolreiniger PK SWIFT	I 125503677	179,95 €

Poolreiniger PK X-FLOW

Der optimale akkubetriebene Reiniger mit großem schwenkbarem und transparentem Saugkopf, flacher Saugbürste, automatischem Reinigungszyklus, Edelstahlfiltereinsätze, Magnetschalterverschluss und Schnellablassventil für eine kraftvolle und schnelle Poolreinigung.

Ideal für Pools	mittelgroße Pools bis 25 m³
Filtereinsatz	Standard-Filter Fein-Filter
Filterkapazität	1,2 l
Akkutyp	Wiederaufladbarer Lithium-Ionen Akku 2000 mAh, 11,1 V
Ladeanzeigetyp	LED
Ladekabeltyp	USB
Einsetzbar	zwischen 5° und 35°C
Griff	handelsübliche Teleskopstangen an- schließbar
Laufzeit	40 min
Akkuladezeit	5 - 6 h
Durchflussrate	53 l/min

Bezeichnung	Art. Nr.	UVP* €
BWT Poolreiniger PK X-FLOW	I 125503678	219,95 €

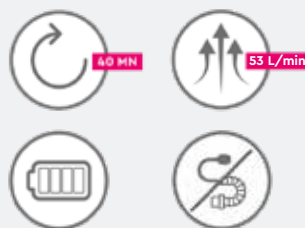
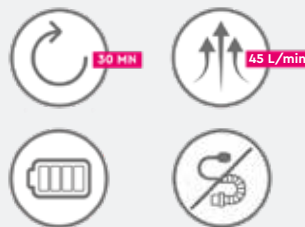

Poolreiniger PK GIANT

Der optimale akkubetriebene Reiniger mit großem schwenkbarem und transparentem Saugkopf, flacher Saugbürste, automatischen Reinigungszyklus, Edelstahlfiltereinsätze, Magnetschaltverschluss und Schnellablassventil für eine kraftvolle und schnelle Poolreinigung.



Ideal für Pools	mittelgroße bis große Pools
Filtereinsatz	Standard-Filter Fein-Filter
Filterkapazität	3 l
Akkutyp	Wiederaufladbarer Lithium-Ionen Akku 2000 mAh, 11,1 V
Ladeanzeigetyp	LED
Ladekabeltyp	USB
Einsetzbar	zwischen 5° und 35°C
Griff	handelsübliche Teleskopstangen anschließbar
Laufzeit	75 min
Akkuladezeit	5 - 6 h
Durchflussrate	75 l/min

Bezeichnung	Art. Nr.	UVP* €
BWT Poolreiniger PK GIANT	I 125503679	299,95 €

Poolreiniger PK TURBO

Der optimal akkubetriebene Reiniger zum Entfernen großer Mengen von Laub, flacher Saugbürste, großem Filterbeutel und LED Ladeanzeige.



Ideal für Pools	mittelgroße bis große Pools
Filterkapazität	6,5 l
Akkutyp	Wiederaufladbarer Lithium-Ionen Akku, 2000 mAh, 11,1 V
Ladeanzeigetyp	LED
Ladekabeltyp	Ladestation
Ladezeit	5-6 Stunden
Einsetzbar	zwischen 5° und 35°C
Griff	handelsübliche Teleskopstangen an- schließbar
Laufzeit	75 min
Durchflussrate	233 l/min

Bezeichnung	Art. Nr.	UVP* €
BWT Poolreiniger PK TURBO	I 125503680	299,95 €

Poolreiniger PK MAX

Der kabellose Poolreiniger mit aktiver Bürste, patentierten „Stop & Go“ System, Wassersensor, langlebigen Lithium-Ionen Akku und herausragender Filterkapazität ist der ideale automatische Reiniger für eine gründliche und komfortable Poolreinigung.

Ideal für Pools	bis ø 9,00 m oder 65 m² mit ebenen Boden
Filtereinsatz	Standard-Filter
Filterkapazität	7,2 l
Steuerungssystem	Patentiertes „Stop&Go“ System
Akkutyp	Wiederaufladbarer Lithium-Ionen Akku 4000 mAh, 7,4 V
Ladeanzeigetyp	LED blinkt, bei niedrigem Akkustand (10 min)
Sensorik	Wassersensor, zum Motorstart nach Wasserkontakt
Einsetzbar	zwischen 5° und 35°C
Laufzeit	2 h

Bezeichnung	Art. Nr.	UVP* €
BWT Poolreiniger PK SWIFT	I 125503681	399,95 €



Poolroboter COSMY 250

Der BWT Pool Roboter COSMY 250 ist ein automatischer Boden-, Wand-, und Wasserlinienreiniger, der durch sein geringes Gewicht und sein modernes Design punktet. Zusätzlich lässt er sich per Smartphone-App steuern und ein Premium-Caddy ist im Lieferumfang enthalten.

Ideal für Pools	bis zu 12 m Länge
Art der Reinigung	Boden, Wand, Wasserlinie
Dauer des Reinigungszyklus	1h 30min , 2h oder 2h 30min
Steuergerät	Jupiter mit APP Funktion
Filtertyp	100 µm
Bürstentyp	PVC
Durchflussmenge	15 m³/h
Kabeltyp	18 m
Stromverbrauch	<150 Watt
Garantie	3 Jahre

Bezeichnung	Art. Nr.	UVP* €
BWT Poolroboter COSMY 250	K 125505482	1049,00 €



Systemsteinbecken	Achensee Pool-Sets	10
	Achensee Einzelprodukte	17
	Treppen für Styroporsteinbecken	18
Stahlmantelbecken	Rundbecken Milano Pool-Sets	26
	Ovalformbecken Toscana Pool-Sets	30
	Achtformbecken Elba Pool-Sets	33
	Rundbecken Milano	35
	Ovalformbecken Toscana	39
	Achtformbecken Elba	43
conZero - Pool Systeme ohne Beton	46	
Schwimmbeckenzubehör	Sonderauskleidungen	51
	Ersatzauskleidungen	52
	Schutzvlies	59
	Gewebeverstärkte Folien	60
	Beckenrandsteine	65
Einbauteile	BWT-Einbauteile Kunststoff	70
	BWT-Scheinwerfer LED	71
	Einbauteile Kunststoff	72
	Scheinwerfer Kunststoff	76
Wasserattraktionen	Einbau-Gegenstromanlage Turbo Pro	82
	Einbau-Gegenstromanlagen Kunststoff	83
	Einhänge-Gegenstromanlagen Kunststoff	84
Filteranlagen	BWT-Sandfilteranlagen	88
	Sandfilteranlagen	93
	Filterkessel/Zubehör	95
	BWT-Filterpumpen	98
	Filterpumpen	103
	Poolsteuerungen / Niveauregulierungen	107
Wassererwärmung	Soladur-S-Solarabsorber und Zubehör	110
	OKU Solarabsorber	111
	BWT Wärmetauscher	115
	BWT Elektrowärmetauscher	118
	BWT Wärmepumpen	119
Abdeckungen	Rollschutzabdeckung	125
	SafeTop	126
	Winterabdeckung HP-Premium	127
	Solarabdeckungen Lupo	129
	Aufwickelvorrichtungen	132
	Cabrio Dome	133
Wasseraufbereitung	Wasserpflegemittel	136
	Wasseranalyse	137
	Dosierschleusen	142
	BWT Salzelektrolyse	144
	BWT Mess- und Regelanlagen	148
	Zubehör für BWT Geräte	150
	Dosieranlagen und Zubehör	151
	UV-Entkeimung	152
Zubehör und Reinigung	Leitern	154
	Duschen	158
	BWT Poolroboter	159
	automatische Reiniger	164
	Reinigung manuell, Thermometer	143, 166
	Schwimmschläuche und Zubehör	167
	Fermit Montagematerial	168
	PVC Fittinge, Rohre, Schläuche	170
	PVC Flexfit Fittinge	173

Systemsteinbecken





Lieferumfang:

- Satz Styroporsteine
- Klemmprofilleiste
- Sandfilteranlage
- Quarzsand
- 1 x BWT Breitmaulskimmer
- 2 x BWT Mauerdurchführungen mit BWT Einlaufdüsen (ab Elegance 4 BWT Mauerdurchführungen)
- Schutzvlies
- maßgefertigte Schwimmbadauskleidung

Als Beckeneinstieg bzw. -ausstieg ist entweder/oder enthalten:

- Edelstahlleiter V2A Weitholm
- GFK-Treppe Swim-Tec Ravenna 250
- GFK-Ecktreppe Ravenna

Verrohrungsmaterial ist im Preis nicht enthalten. Setabweichungen sind nicht möglich.



POOL-SETS

COLOUR YOUR POOL!

ACHENSEE

DIE POOL-SETS ACHENSEE SIND IN FOLGENDEN AUSFÜHRUNGEN LIEFERBAR:

- mit Folie 0,80 mm in adriablau, sand oder grau
- mit Folie 1,00 mm in adriablau
- mit Edelstahlleiter V2A Weitholm
- mit GFK-Einstiegtreppe Swim-Tec Ravenna 250
- mit GFK-Ecktreppe Ravenna

Blau

für die satte Tiefe
des Ozeans

Folienstärke: 0,8 mm

Sand

für die makellose
Schönheit der Südsee

Folienstärke: 0,8 mm

Hellgrau

für die erfrischende
Eleganz des Polarmeeres

Folienstärke: 0,8 mm

Pool-Set Achensee COLOR YOUR POOL mit Edelstahlleiter Weitholm



Schwimmbeckenset Rechteck mit Folie 0,80 mm (Folienfarbe: adriablau)

Beckensets	Maße, B x L x T	Inhalt	Filteranlage	Art. Nr.	UVP* €
Extra	3,00 × 6,00 × 1,50 m	26 m ³	HP 400 i-Star	O 01569	4.899,00 €
Prestige	3,50 × 7,00 × 1,50 m	34 m ³	HP 400 i-Star	O 01570	5.399,00 €
Elegance	4,00 × 8,00 × 1,50 m	45 m ³	HP 500 i-Star	O 01571	6.099,00 €

Schwimmbeckenset Rechteck mit Folie 1,00 mm (Folienfarbe: adriablau)

Beckensets	Maße, B x L x T	Inhalt	Filteranlage	Art. Nr.	UVP* €
Extra plus	3,00 × 6,00 × 1,50 m	26 m ³	HP 400 i-Star	O 01602	5.169,00 €
Prestige plus	3,50 × 7,00 × 1,50 m	34 m ³	HP 400 i-Star	O 01603	5.759,00 €
Elegance plus	4,00 × 8,00 × 1,50 m	45 m ³	HP 500 i-Star	O 01604	6.529,00 €

ACHTUNG! Bitte lesen Sie vor dem Kauf die Kaufinformationen sowie die Sicherheitshinweise auf Seite 180

Pool-Set Achensee COLOR YOUR POOL mit Edelstahlleiter Weitholm



Schwimmbeckenset Rechteck mit Folie 0,80 mm (Folienfarbe: sand) ohne Hakenfalzplatten

Beckensets	Maße, B x L x T	Inhalt	Filteranlage	Art. Nr.	UVP* €
Extra	3,00 × 6,00 × 1,50 m	26 m ³	HP 400 i-Star	O 01586	4.899,00 €
Prestige	3,50 × 7,00 × 1,50 m	34 m ³	HP 400 i-Star	O 01587	5.399,00 €
Elegance	4,00 × 8,00 × 1,50 m	45 m ³	HP 500 i-Star	O 01588	6.099,00 €

Schwimmbeckenset Rechteck mit Folie 0,80 mm (Folienfarbe: hellgrau) ohne Hakenfalzplatten

Beckensets	Maße, B x L x T	Inhalt	Filteranlage	Art. Nr.	UVP* €
Extra	3,00 × 6,00 × 1,50 m	26 m ³	HP 400 i-Star	O 01556	4.899,00 €
Prestige	3,50 × 7,00 × 1,50 m	34 m ³	HP 400 i-Star	O 01557	5.399,00 €
Elegance	4,00 × 8,00 × 1,50 m	45 m ³	HP 500 i-Star	O 01558	6.099,00 €

ACHTUNG! Bitte lesen Sie vor dem Kauf die Kaufinformationen sowie die Sicherheitshinweise auf Seite 180

Pool-Set Achensee COLOR YOUR POOL mit GFK-Treppe Swim-tec Ravenna 250



Abbildung ähnlich



Schwimmbeckenset Rechteck, Folie 0,80 mm (Folienfarbe: adriablau), Treppe Ravenna 250 GFK (weiß, Stufen blau)

Beckensets	Maße, B x L x T	Inhalt	Filteranlage	Art. Nr.	UVP* €
Prestige	3,50 × 7,00 × 1,50 m	34 m ³	HP 400 i-Star	M 01614	8.499,00 €
Elegance	4,00 × 8,00 × 1,50 m	45 m ³	HP 500 i-Star	M 01615	9.169,00 €

Schwimmbeckenset Rechteck, Folie 1,00 mm (Folienfarbe: adriablau), Treppe Ravenna 250 GFK weiß (weiß, Stufen blau)

Beckensets	Maße, B x L x T	Inhalt	Filteranlage	Art. Nr.	UVP* €
Prestige	3,50 × 7,00 × 1,50 m	34 m ³	HP 400 i-Star	M 01607	8.829,00 €
Elegance	4,00 × 8,00 × 1,50 m	45 m ³	HP 500 i-Star	M 01608	9.599,00 €

TIPP: Granit-Schwimmbad Beckenrandsteine siehe Seite 64



ACHTUNG! Bitte lesen Sie vor dem Kauf die Kaufinformationen sowie die Sicherheitshinweise auf Seite 180

Pool-Set Achensee COLOR YOUR POOL mit GFK-Treppe Swim-tec Ravenna 250



Abbildung ähnlich



Schwimmbeckenset Rechteck, Folie 0,80 mm (Folienfarbe: sand), Treppe Ravenna 250 GFK (sand, Stufen weiß)

Beckensets	Maße, B x L x T	Inhalt	Filteranlage	Art. Nr.	UVP* €
Prestige	3,50 × 7,00 × 1,50 m	34 m ³	HP 400 i-Star	M 01611	8.699,00 €
Elegance	4,00 × 8,00 × 1,50 m	45 m ³	HP 500 i-Star	M 01612	9.359,00 €

Schwimmbeckenset Rechteck, Folie 0,80 mm (Folienfarbe: hellgrau), Treppe Ravenna 250 GFK (silbergrau, Stufen granit)

Beckensets	Maße, B x L x T	Inhalt	Filteranlage	Art. Nr.	UVP* €
Prestige	3,50 × 7,00 × 1,50 m	34 m ³	HP 400 i-Star	M 01563	8.869,00 €
Elegance	4,00 × 8,00 × 1,50 m	45 m ³	HP 500 i-Star	M 01564	9.539,00 €

ACHTUNG! Bitte lesen Sie vor dem Kauf die Kaufinformationen sowie die Sicherheitshinweise auf Seite 180

Pool-Set Achensee COLOR YOUR POOL mit GFK-Ecktreppe Ravenna

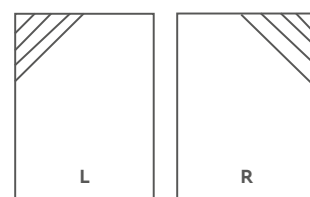

Bei Bestellung den Einstieg der Treppe links oder rechts angeben

Schwimmbeckenset Rechteck, Folie 0,80 mm (Folienfarbe: adriablau), Ecktreppe Ravenna GFK (weiß, Stufen blau)

Beckensets	Maße, B x L x T	Inhalt	Filteranlage	Art. Nr. Treppe L	Art. Nr. Treppe R	UVP* €
Prestige Eck	3,50 × 7,00 × 1,50 m	34 m ³	HP 400 i-Star	M 01576	M 01565	9.399,00 €
Elegance Eck	4,00 × 8,00 × 1,50 m	45 m ³	HP 500 i-Star	M 01577	M 01566	10.059,00 €

Schwimmbeckenset Rechteck, Folie 1,00 mm (Folienfarbe: adriablau), Ecktreppe Ravenna GFK (weiß, Stufen blau)

Beckensets	Maße, B x L x T	Inhalt	Filteranlage	Art. Nr. Treppe L	Art. Nr. Treppe R	UVP* €
Prestige Eck	3,50 × 7,00 × 1,50 m	34 m ³	HP 400 i-Star	M 43557	M 01553	9.719,00 €
Elegance Eck	4,00 × 8,00 × 1,50 m	45 m ³	HP 500 i-Star	M 43558	M 01554	10.489,00 €

Schwimmbeckenset Rechteck, Folie 0,80 mm (Folienfarbe: sand), Ecktreppe Ravenna GFK (sand, Stufen weiß)

Beckensets	Maße, B x L x T	Inhalt	Filteranlage	Art. Nr. Treppe L	Art. Nr. Treppe R	UVP* €
Prestige Eck	3,50 × 7,00 × 1,50 m	34 m ³	HP 400 i-Star	M 01559	M 01555	9.639,00 €
Elegance Eck	4,00 × 8,00 × 1,50 m	45 m ³	HP 500 i-Star	M 01560	M 01567	10.309,00 €

Schwimmbeckenset Rechteck, Folie 0,80 mm (Folienfarbe: hellgrau), Ecktreppe Ravenna GFK (silbergrau, Stufen granit)

Beckensets	Maße, B x L x T	Inhalt	Filteranlage	Art. Nr. Treppe L	Art. Nr. Treppe R	UVP* €
Prestige Eck	3,50 × 7,00 × 1,50 m	34 m ³	HP 400 i-Star	M 01561	M 01579	9.769,00 €
Elegance Eck	4,00 × 8,00 × 1,50 m	45 m ³	HP 500 i-Star	M 01562	M 01580	10.429,00 €

ACHTUNG! Bitte lesen Sie vor dem Kauf die Kaufinformationen sowie die Sicherheitshinweise auf Seite 180

ACHENSEE Einzelprodukte

Bezeichnung	Art. Nr.	UVP* €
Standard Styropor-Mauerstein P25 100 × 25 × 25 cm (4 Stk./m ² , Betonmenge= 0,033 m ³ /Stein)	O 01505	15,95 €
Standard Endschuber (per Stück)	O 01507	1,75 €
Hakenfalzplatte P40 100 × 50 × 5 cm	O 01517	20,50 €
Achensee Power-S-Styroporstein P25 100 × 25 × 30 cm (3,33 Stk./m ² , Betonmenge: 0.039 m ³ /Stein)	O 01590	21,50 €
Achensee Power-S Endschuber per Garnitur (2 Stück)	O 01591	1,75 €
Achensee Power-S Rundbogenstein 100 × 25 × 30 cm (Betonmenge: 0,043 m ³ /Stein)	O 01592	33,95 €
	O 01593	3,25 €
	O 01594	3,25 €
	O 01595	3,25 €
	O 01596	3,25 €
	O 01597	3,25 €
	O 01598	3,25 €
	O 01599	3,25 €
	O 01600	3,25 €
	O 01601	3,25 €
Power-S Radiuskeil 0,00 m 1,25 m 1,50 m 2,00 m 2,50 m 3,00 m 3,50 m 5,00 m 7,00 m		
Achensee Big Stone P25 125 × 25 × 50 cm (1,6 Stk./m ² , Betonmenge: 0,083 m ³ /Stein)	O 01583	46,95 €
Achensee Big Stone Endschuber	O 01584	1,75 €
Achensee Klemmprofileiste (Länge 2 m)		
Aluminium gerade	O 01500	46,95 €
Kunststoff gerade in verstärkter Ausführung blau	O 01499	21,50 €
Kunststoff in verstärkter Ausführung weiß	O 01504	22,95 €
Sprühkleber für Vlies (für Styropor) , 500 ml Dose GHS02,GHS08,GHS09,GHS07,Gefahr*. Gefahrenhinweise: H222-H229,H336,H304,H411	K 79488	27,95 €



Erforderliche Anzahl von Power-S Systemsteinen für Rechteckbecken, Tiefe 1,50 m

Beckenbreite / m	Beckenlänge / m									
	6,00	6,50	7,00	7,50	8,00	8,50	9,00	9,50	10,00	
3,00	95	100	105	110	115	120	125	130	135	
3,50	100	105	110	115	120	125	130	135	140	
4,00	105	110	115	120	125	130	135	140	145	
4,50	110	115	120	125	130	135	140	145	150	
5,00	115	120	125	130	135	140	145	150	155	
5,50	120	125	130	135	140	145	150	155	160	
6,00	125	130	135	140	145	150	155	160	165	

Treppe 2,25 m breit = 10 Steine weniger
 Treppe 3,25 m breit = 15 Steine weniger
 Ecktreppe = 20 Steine weniger

HINWEIS: Sicherheitshinweise auf Seite 179. *Gefährlichkeitsmerkmale gemäß EU-Verordnung 1272/2008.
 **Biozidprodukte vorsichtig verwenden. Vor Gebrauch stets Etikett und Produktinformationen lesen.

EINSTIEGSTREPPE rechteckig

Mit einer Einstiegstreppe verleihen Sie Ihrem Becken besondere Eleganz und machen es zu einem Luxusobjekt. Gleichzeitig ist die Treppe sehr praktisch und gibt Ihnen viel Komfort bei der Nutzung Ihres Beckens.

Zum sicheren Einstieg in das Schwimmbecken sind die Stufen farblich abgesetzt. Die Einstiegstreppe ist aus hochwertigem Glasfaserkunststoff und eignet sich besonders für das Achensee Schwimmbecken. In der Treppe können Düsen und Gegenstromanlagen platziert werden.

Die Preise sind inkl. sämtlichem Montagematerial! Die Treppen können je nach Wunsch mit anschraubbarer Klemmleiste für PVC-Innenhülle oder mit PVC - Anschlußleiste zum Anschweißen einer 1,5 mm starken PVC - Folie geliefert werden! Bitte bei Bestellung angeben!

Die Treppen werden ohne Ausschnitte für Einlaufdüsen und Gegenstromanlage geliefert. Gegen Aufpreis ist ein Ausschnitt möglich.



Bild zeigt Treppe in granit mit silbergrauen Stufen, seitlichen Einströmdüsen und Gegenstromanlage.

Bezeichnung	Art. Nr.	UVP* €
Farbe: weiß mit blauen Stufen 2,50 × 1,16 × 1,50 m	K 09141	4.149,00 €
Farbe: blau mit weißen Stufen 2,50 × 1,16 × 1,50 m	K 9501340226	4.449,00 €
Farbe: sand mit weißen Stufen 2,50 × 1,16 × 1,50 m	K 9143	4.299,00 €
Farbe: hellblau mit weißen Stufen 2,50 × 1,16 × 1,50 m	K 9501340228	4.299,00 €
Farbe: granit mit silbergrauen Stufen 2,50 × 1,16 × 1,50 m	K 9501340229	4.449,00 €
Farbe: silbergrau mit granitfarbenen Stufen 2,50 × 1,16 × 1,50 m	K 9501340230	4.449,00 €

Farbauswahl für GFK-Treppen

weiß Alkor weiß 90057 DLW NG weiß Elbtal weiß 104	meerblau Alkor hellblau 50001 DLW NG azur Elbtal hellblau 602	azurblau Alkor adriablau 52341 DLW NG blau Elbtal adriablau 604	sand Alkor sand 91669 DLW NG sand Elbtal sand 151	silbergrau Alkor grau 70981 DLW NG grau Elbtal grau 765	granit Alkor granit DLW NG granit
--	--	---	--	--	---

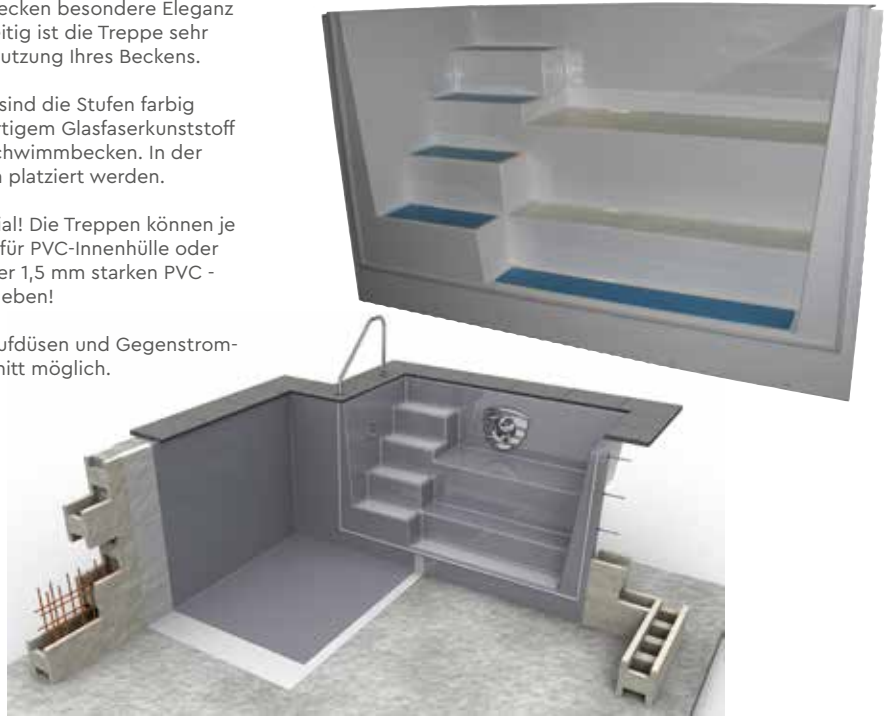
Bestellartikel: Lieferzeit auf Anfrage

Swim-tec TREPPE RAVENNA



Mit einer GFK-Treppe verleihen Sie Ihrem Becken besondere Eleganz und machen es zu einem Luxus-Objekt. Gleichzeitig ist die GFK-Treppe sehr praktisch und gibt Ihnen viel Komfort bei der Nutzung Ihres Beckens. Zum sicheren Einstieg in das Schwimmbecken sind die Stufen farblich abgesetzt. Die GFK-Treppe ist aus hochwertigem Glasfaserkunststoff und eignet sich besonders für das Achensee Schwimmbecken.

Die Treppen werden inklusive Montagematerial geliefert. Die Treppen können je nach Wunsch mit anschraubbarer Klemmleiste oder mit PVC-Anschlussleiste, zum Anschweißen von 1,5 mm starker PVC-Folie, geliefert werden.

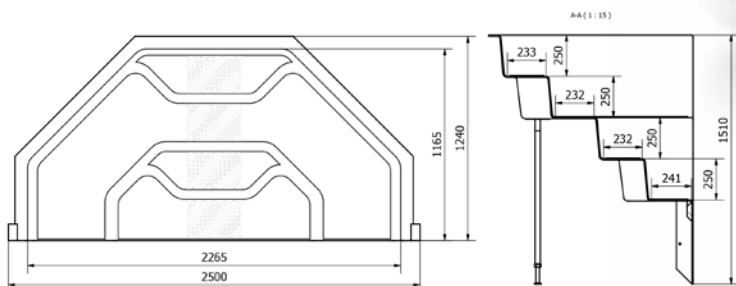
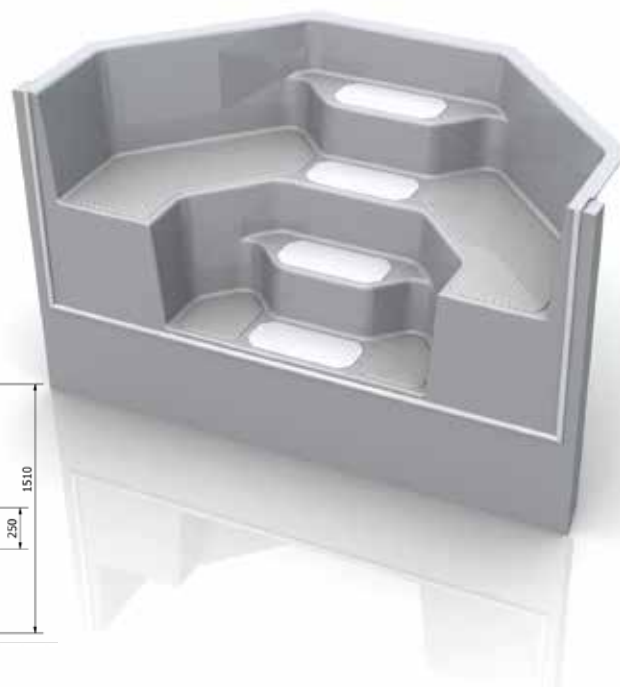

Bezeichnung	Art. Nr.	UVP* €
Farbe: weiß mit blauen Stufen 2,50 × 1,24 × 1,50 m	K 09127	3.499,00 €
Farbe: blau mit weißen Stufen 2,50 × 1,24 × 1,50 m	K 9501340282	3.879,00 €
Farbe: sand mit weißen Stufen 2,50 × 1,24 × 1,50 m	K 09128	3.699,00 €
Farbe: hellblau mit weißen Stufen 2,50 × 1,24 × 1,50 m	K 9501340283	3.699,00 €
Farbe: granit mit silbergrauen Stufen 2,50 × 1,24 × 1,50 m	K 9501340284	3.879,00 €
Farbe: silbergrau mit granitfarbenen Stufen 2,50 × 1,24 × 1,50 m	K 09130	3.879,00 €

Swim-tec Treppe Ravenna 3,25 x 1,33 x 1,50 m auf Anfrage erhältlich.

Farbauswahl für GFK-Treppen					
weiß Alkor weiß 90057 DLW NG weiß Elbtal weiß 104	meerblau Alkor hellblau 50001 DLW NG azur Elbtal hellblau 602	azurblau Alkor adriablau 52341 DLW NG blau Elbtal adriablau 604	sand Alkor sand 91669 DLW NG sand Elbtal sand 151	silbergrau Alkor grau 70981 DLW NG grau Elbtal grau 765	granit Alkor granit DLW NG granit

Bestellartikel: Lieferzeit auf Anfrage

ECKTREPPE Ravenna

Durch Verwendung der Ecktreppe Ravenna erhalten Sie die einfache rechteckige Form ihres Schwimmbeckens und müssen trotzdem nicht auf einen bequemen Einstieg inklusive Sitzstufen verzichten. Vor allem die Umrandung Ihres Beckens mit Beckenrandsteinen oder Holz wird durch diese Treppe erleichtert.

Die Treppen werden inklusive Montagematerial geliefert. Die Treppen können je nach Wunsch mit anschraubbarer Klemmleiste oder mit PVC-Anschlussleiste, zum Anschweißen von 1,5 mm starker PVC-Folie, geliefert werden.

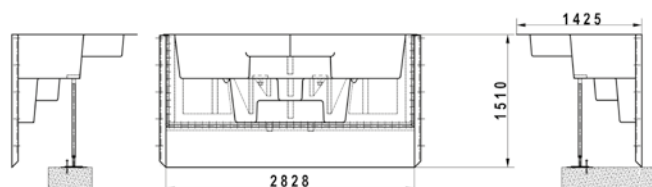
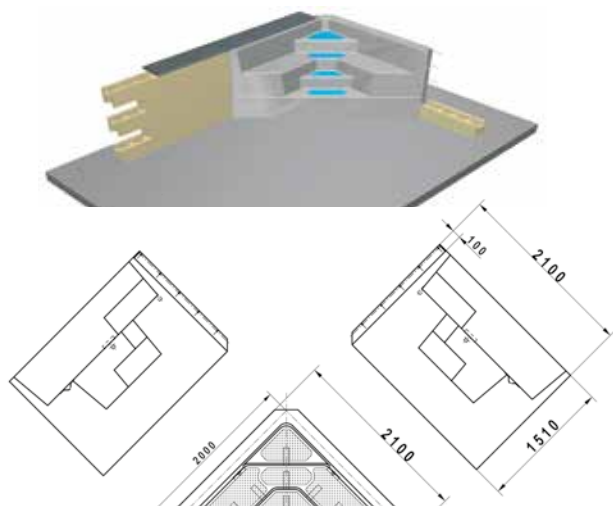

Bezeichnung	Art. Nr.	UVP* €
Farbe: weiß mit blauen Stufen 2,00 × 2,00 × 1,50 m	K 01534	4.419,00 €
Farbe: weiß mit sandfarbenen Stufen 2,00 × 2,00 × 1,50 m	K 01535	4.799,00 €
Farbe: blau mit weißen Stufen 2,00 × 2,00 × 1,50 m	K 09122	4.669,00 €
Farbe: sand mit weißen Stufen 2,00 × 2,00 × 1,50 m	K 09123	4.669,00 €
Farbe: hellblau mit weißen Stufen 2,00 × 2,00 × 1,50 m	K 9501340208	4.669,00 €
Farbe: granit mit silbergrauen Stufen 2,00 × 2,00 × 1,50 m	K 09125	4.799,00 €
Farbe: silbergrau mit granitfarbenen Stufen 2,00 × 2,00 × 1,50 m	K 09126	4.799,00 €

Farbauswahl für GFK-Treppen

weiß Alkor weiß 90057 DLW NG weiß Elbtal weiß 104	meerblau Alkor hellblau 50001 DLW NG azur Elbtal hellblau 602	azurblau Alkor adriablau 52341 DLW NG blau Elbtal adriablau 604	sand Alkor sand 91669 DLW NG sand Elbtal sand 151	silbergrau Alkor grau 70981 DLW NG grau Elbtal grau 765	granit Alkor granit DLW NG granit

Bestellartikel: Lieferzeit auf Anfrage

TREPPEN für Beckensanierungen Eleganz 60 „U“ lang

Das Modell Eleganz 60 „U“ mit 60 cm breiten Trittstufen eignet sich für alle Pooltypen – ob Folie, Beton mit Fliese, Metall oder Kunststoff. Die Treppen sind auch nachträglich in fertige Pools montierbar.

Das Modell ist 5-stufig mit Plattform, für den Einbau ohne Befestigung im Boden. Die Befestigung erfolgt mittels 2 Bolzen oben auf dem Beckenrand. Die Folie wird nicht durchbohrt. An der unteren Stufe befindet sich ein Anfahrbügel für Bodensauger.

Die senkrechte Ausrichtung der Treppe erfolgt über einen justierbaren Fuß am unteren Ende der Treppe. Höhe einstellbar von 136 – 164 cm vom Beckenboden bis Oberkante Beckenrandstein.

Einstiegshilfe/Handlauf siehe Seite 152

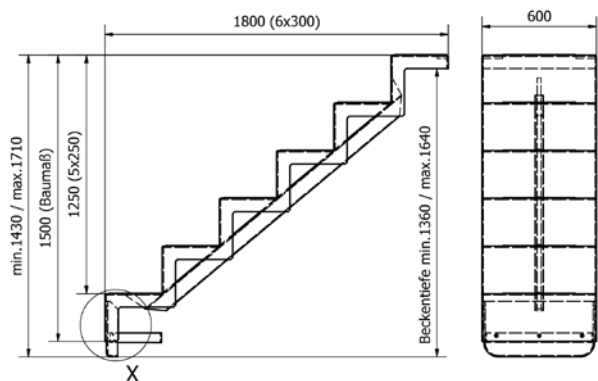

Bezeichnung	Art. Nr.	UVP* €
Farbe: weiß mit blauen Stufen	K 09150	2.449,00 €
Farbe: blau mit weißen Stufen	K 09151	2.679,00 €
Farbe: sand mit weißen Stufen	K 09152	2.549,00 €
Farbe: hellblau mit weißen Stufen	K 09153	2.549,00 €
Farbe: granit mit silbergrauen Stufen	K 09154	2.679,00 €
Farbe: silbergrau mit granitfarbenen Stufen	K 09155	2.679,00 €

Auf Anfrage auch als Modell „kurz“ zur Montage gegen die Beckenwand lieferbar.

Farbauswahl für GFK-Treppen					
weiß Alkor weiß 90057 DLW NG weiß Elbtal weiß 104	meerblau Alkor hellblau 50001 DLW NG azur Elbtal hellblau 602	azurblau Alkor adriablau 52341 DLW NG blau Elbtal adriablau 604	sand Alkor sand 91669 DLW NG sand Elbtal sand 151	silbergrau Alkor grau 70981 DLW NG grau Elbtal grau 765	granit Alkor granit DLW NG granit

Bestellartikel: Lieferzeit auf Anfrage

TREPPEN für Beckensanierungen Eleganz 80 „U“ lang

Das Modell Eleganz 80 „U“ mit 80 cm breiten Trittstufen eignet sich für alle Pooltypen – ob Folie, Beton mit Fliese, Metall oder Kunststoff. Die Treppen sind auch nachträglich in fertige Pools montierbar.

Das Modell ist 6-stufig mit Plattform, für den Einbau ohne Befestigung im Boden. Die Befestigung erfolgt mittels 2 Bolzen oben auf dem Beckenrand. Die Folie wird nicht durchbohrt. An der unteren Stufe befindet sich ein Anfahrbügel für Bodensauger.

Die senkrechte Ausrichtung der Treppe erfolgt über einen justierbaren Fuß am unteren Ende der Treppe. Höhe einstellbar von 131 – 164 cm vom Beckenboden bis Oberkante Beckenrandstein.

Einstiegshilfe/Handlauf siehe Seite 152

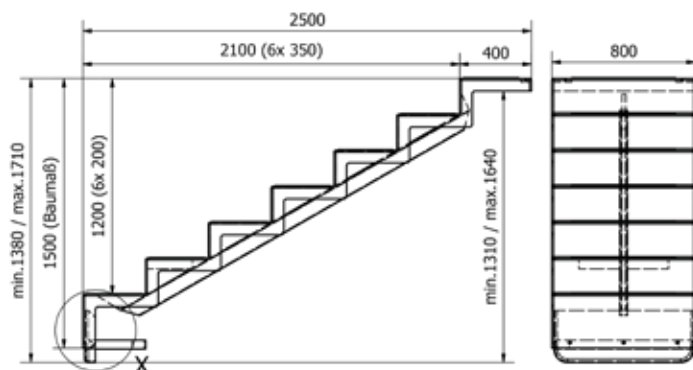
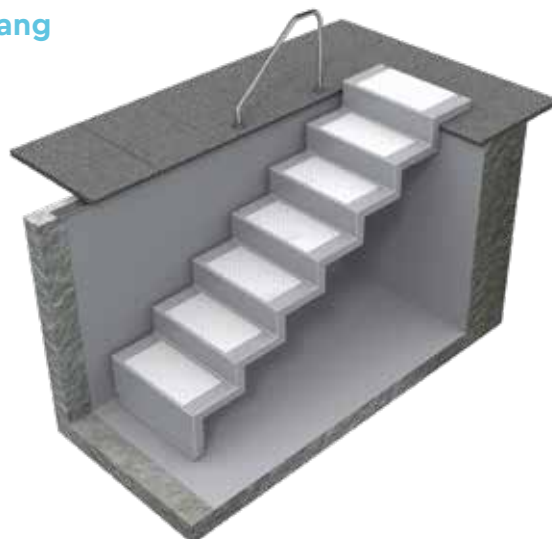

Bezeichnung	Art. Nr.	UVP* €
Farbe: weiß mit blauen Stufen	K 9501340290	3.499,00 €
Farbe: blau mit weißen Stufen	K 9501340291	3.859,00 €
Farbe: sand mit weißen Stufen	K 9501340292	3.659,00 €
Farbe: hellblau mit weißen Stufen	K 9501340293	3.659,00 €
Farbe: granit mit silbergrauen Stufen	K 9501340294	3.859,00 €
Farbe: silbergrau mit granitfarbenen Stufen	K 9501340295	3.859,00 €

Auf Anfrage auch als Modell „kurz“ zur Montage gegen die Beckenwand lieferbar.

Farbauswahl für GFK-Treppen					
weiß Alkor weiß 90057 DLW NG weiß Elbtal weiß 104	meerblau Alkor hellblau 50001 DLW NG azur Elbtal hellblau 602	azurblau Alkor adriablau 52341 DLW NG blau Elbtal adriablau 604	sand Alkor sand 91669 DLW NG sand Elbtal sand 151	silbergrau Alkor grau 70981 DLW NG grau Elbtal grau 765	granit Alkor granit DLW NG granit

Bestellartikel: Lieferzeit auf Anfrage

A photograph of two women in a swimming pool, smiling and looking at each other. The water is clear blue, and the sky is a bright, clear blue. The women are wearing white bikini tops. The overall mood is relaxed and enjoyable.

Stahlmantelbecken

STAHLMANTELBECKEN



Einfache Montage der Stahlmantelbecken

Bei diesen Becken beträgt die Stahlwandstärke 0,4 mm bei Beckentiefe 0,90 m, 0,6 mm bei Beckentiefe 1,20 m und ab 1,35 m Beckentiefe 0,7 mm. Die Stahlwand ist beidseitig feuerverzinkt und innen schutzlackiert. Die Innenhülle aus PVC-Folie ist UV-stabilisiert und kann in den Farben adriablau, sand und grau gewählt werden. Zusätzlich stehen weitere Sonderfarben zur Verfügung. Zum einfachen Einhängen der Folie dient ein entsprechendes Profil an der Oberkante. Das Aluminium-Steckprofil ermöglicht einen schnellen und leichten Aufbau (kein Verschrauben der Stahlwand nötig). Die Foliengarantie beträgt bei 0,60 mm 6 Jahre und bei 0,80 mm 8 Jahre. Bitte beachten Sie dabei unsere Garantiebestimmungen.

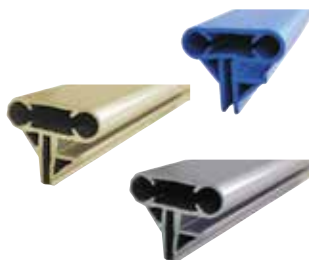

Die Handläufe blue-style, grey-style und sand-style bieten einen komfortablen und problemlosen Wechsel der Einhängefolie unterhalb der Beckenrandsteine. Auch nach Jahren ist dieser Wechsel ohne ein Zerstören der Steinkante möglich. Die Handläufe sind auch als Nachrüstsatz für alle Schwimmbecken erhältlich.

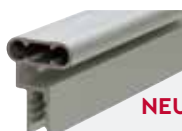

NEU: formschöner und äußerst stabiler Alu-Handlauf

Anhand der hier aufgeführten Bilder möchten wir Ihnen zeigen, wie unsere Stahlmantelbecken verbaut werden und welche Einbauvarianten möglich sind.

Bei den **Milano Rundbecken** haben Sie die Wahl. Sie können das Becken komplett in das Erdreich einlassen, teilversenken oder einfach auf dem Boden aufstellen. Bei einer Tiefe von 150 cm muß das Becken mindestens 50 cm in den Boden eingelassen werden. Wir empfehlen eine Betonbodenplatte und bei Einbau im Erdreich eine Magerbetonhinterfüllung.

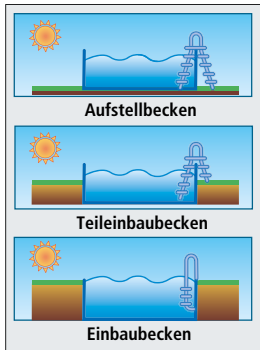

Beispiel Rundbecken

- a Erdreich
- b Bodenschiene
- c Stahlmantel
- d Steckprofil
- e Folienauskleidung
- f Handlauf
- g Isolierung (Styropor)
- h Magerbeton

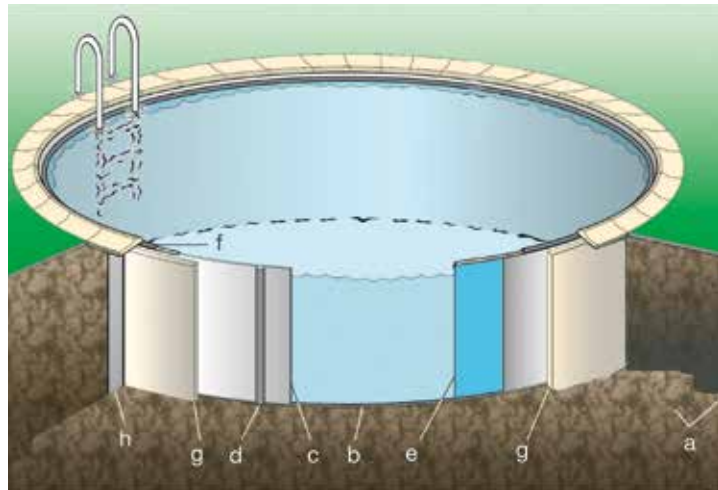

Die **Toscana Ovalformbecken** sind ausschließlich zum Erdeinbau geeignet. Seitliche Stützmauern und eine Betonbodenplatte sowie eine Magerbetonhinterfüllung sind erforderlich.

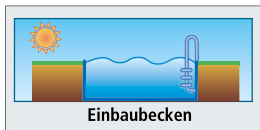

Beispiel Ovalformbecken

- a Erdreich
- b Bodenplatte (armiert)
- c Stützmauer (armiert)
- d Bodenschiene
- e Stahlmantel
- f Steckprofil
- g Folienauskleidung
- h Handlauf
- i Isolierung (Styrodur)
- j Magerbeton
- k Styropor

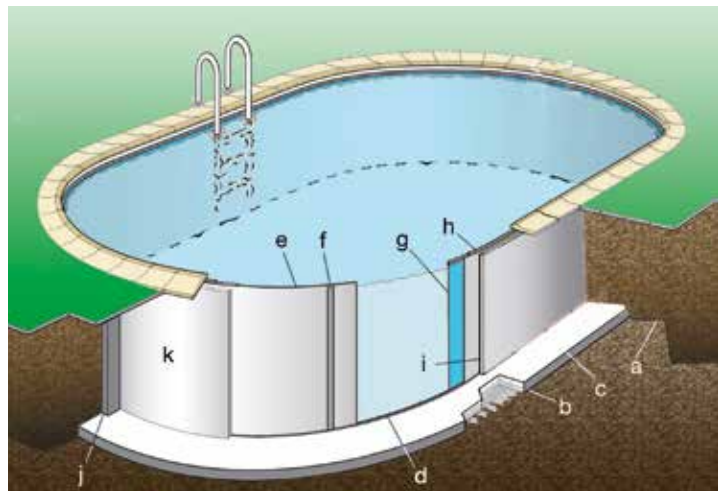

Bei den **Elba Achtformbecken** haben Sie die Wahl. Sie können das Becken komplett in das Erdreich einlassen, teilversenken oder einfach auf dem Boden aufstellen. Bei einer Tiefe von 150 cm muß das Becken mindestens 50 cm in den Boden eingelassen werden. Für den festen Stand sorgt die feuerverzinkte Stahlkonstruktion. Eine Betonfundamentplatte ist erforderlich, bei Einbau im Erdreich außerdem eine Magerbetonhinterfüllung.

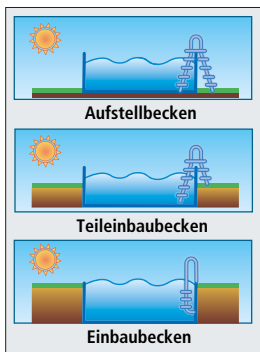

Beispiel Achtformbecken

- a Erdreich
- b Bodenplatte (armiert)
- c Stützkonstruktion
- d Bodenschiene
- e Stahlmantel
- f Steckprofil
- g Folienauskleidung
- h Handlauf
- i Isolierung (Styropor)
- j Magerbeton

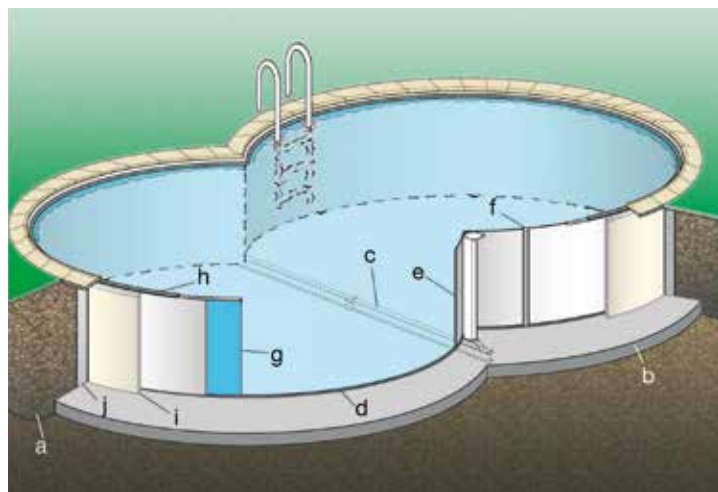



Lieferumfang:

- Rundbecken MILANO mit style-Handlauf
- Hochbeckenleiter V2A für die Aufstellbecken-Sets bzw. Tiefbeckenleiter V2A Weitholm für die Tiefbecken-Sets
- Sandfilteranlage mit Quarzsand
- Einbauskimmer mit Einlaufdüse
- Bodenschutzvlies

Hinweis: Die Beckenstahlwand wird mit Stanzung für Skimmer und Einlaufdüse geliefert. Verrohrungsmaterial ist im Preis nicht enthalten. Setabweichungen sind nicht möglich.



POOL-SETS

COLOUR YOUR POOL!

RUNDBECKEN MILANO STYLE

DIE POOL-SETS MILANO
SIND IN FOLGENDEN AUSFÜHRUNGEN LIEFERBAR:

Pool-Set Milano COLOUR YOUR POOL

- mit Folie 0,80 mm in adriablau, sand oder grau
- mit Sandfilteranlage HP mit Pumpe BWT TimeControl

Pool-Set Milano GRIGIO COLOUR YOUR POOL

- mit Folie 0,80 mm grau
- mit Stahlwand anthrazit
- mit Sandfilteranlage HP mit Pumpe BWT TimeControl

Stahlmantel anthrazit
RAL 7012

Handlauf
blue-style

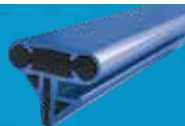

Blau

für die satte Tiefe
des Ozeans

Folienstärke: 0,8 mm

Handlauf
sand-style

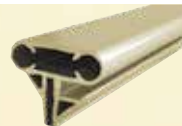

Sand

für die makellose
Schönheit der Südsee

Folienstärke: 0,8 mm

Handlauf
grey-style

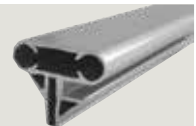

Hellgrau

für die erfrischende
Eleganz des Polarmeeres

Folienstärke: 0,8 mm

Pool-Set Milano COLOR YOUR POOL



Tiefbecken-Set mit Tiefbeckenleiter, Folienstärke 0,80 mm, Farbe: adriablau, sand oder grau, Handlauf style

Beckensets	Inhalt	Filteranlage	Art. Nr. blue-style	Art. Nr. sand-style	Art. Nr. grey-style	UVP* €
Ø 3,50 × 1,20 m	11 m ³	HP 39 TC 80	○ 00110	○ 00203	○ 00703	2.069,00 €
Ø 4,50 × 1,20 m	18 m ³	HP 39 TC 80	○ 9501400094	○ 9501122005	○ 9500922005	2.489,00 €
Ø 5,00 × 1,20 m	22 m ³	HP 39 TC 80	○ 00112	○ 00206	○ 00706	2.689,00 €
Ø 3,50 × 1,35 m	13 m ³	HP 39 TC 80	○ 00113	○ 00243	○ 00743	2.329,00 €
Ø 4,50 × 1,35 m	21 m ³	HP 39 TC 80	○ 00114	○ 00245	○ 00745	2.799,00 €
Ø 5,00 × 1,35 m	25 m ³	HP 39 TC 80	○ 00115	○ 00246	○ 00746	3.039,00 €
Ø 6,00 × 1,35 m	36 m ³	HP 47 TC 110	○ 00116	○ 00247	○ 00747	3.589,00 €
Ø 4,50 × 1,50 m	19 m ³	HP 39 TC 80	○ 9501400096	○ 9501125005	○ 9500925005	2.899,00 €
Ø 5,00 × 1,50 m	28 m ³	HP 39 TC 80	○ 01350	○ 00216	○ 00716	3.109,00 €
Ø 6,00 × 1,50 m	40 m ³	HP 47 TC 110	○ 01351	○ 00217	○ 00717	3.739,00 €

Aufstellbecken-Set mit Hochbeckenleiter, Folienstärke 0,80 mm, Farbe: adriablau, sand oder grau, Handlauf style

Beckensets	Inhalt	Filteranlage	Art. Nr. blue-style	Art. Nr. sand-style	Art. Nr. grey-style	UVP* €
Ø 3,00 × 1,20 m	9 m ³	HP 39 TC 80	○ 00129	○ 00221	○ 00721	2.079,00 €
Ø 3,50 × 1,20 m	11 m ³	HP 39 TC 80	○ 00130	○ 00223	○ 00723	2.249,00 €
Ø 4,50 × 1,20 m	15 m ³	HP 39 TC 80	○ 9501400100	○ 9501132005	○ 9500932005	2.649,00 €
Ø 5,00 × 1,20 m	22 m ³	HP 39 TC 80	○ 00132	○ 00226	○ 9500932006	2.849,00 €
Ø 6,00 × 1,20 m	31 m ³	HP 39 TC 80	○ 00133	○ 00227	○ 9500932008	3.269,00 €
Ø 3,50 × 1,35 m	13 m ³	HP 39 TC 80	○ 00134	○ 00248	○ 00748	2.529,00 €
Ø 4,50 × 1,35 m	21 m ³	HP 39 TC 80	○ 00135	○ 00249	○ 00749	2.989,00 €
Ø 5,00 × 1,35 m	25 m ³	HP 39 TC 80	○ 00136	○ 00250	○ 00750	3.229,00 €
Ø 6,00 × 1,35 m	36 m ³	HP 47 TC 110	○ 00137	○ 00220	○ 00720	3.779,00 €

ACHTUNG! Bitte lesen Sie vor dem Kauf die Kaufinformationen sowie die Sicherheitshinweise auf Seite 180

Pool-Set Milano GRIGIO COLOR YOUR POOL



Aufstellbecken-Set mit Hochbeckenleiter, Folienstärke 0,80 mm, Farbe: grau, Handlauf grey-style

Beckensets	Folienstärke	Inhalt	Filteranlage	Art. Nr.	UVP* €
Ø 3,00 × 1,20 m	0,8 mm	9 m ³	HP 39 time Control 80	○ 00624	2.139,00 €
Ø 3,50 × 1,20 m	0,8 mm	11 m ³	HP 39 time Control 80	○ 00621	2.279,00 €
Ø 4,00 × 1,20 m	0,8 mm	14 m ³	HP 39 time Control 80	○ 00626	2.519,00 €
Ø 4,50 × 1,20 m	0,8 mm	18 m ³	HP 39 time Control 80	○ 00627	2.699,00 €
Ø 5,00 × 1,20 m	0,8 mm	22 m ³	HP 39 time Control 80	○ 00623	2.899,00 €

ACHTUNG! Bitte lesen Sie vor dem Kauf die Kaufinformationen sowie die Sicherheitshinweise auf Seite 180



Lieferumfang:

- Ovalformbecken TOSCANA mit style-Handlauf
- Tiefbeckenleiter V2A Weitholm
- Sandfilteranlage mit Quarzsand
- Einbauskimmer mit 2 Einlaufdüsen (Stanzungen gegenüber Skimmer)
- Bodenschutzwlies

Hinweis: Die Beckenstahlwand wird mit Stanzung für Skimmer und Einlaufdüsen geliefert. Verrohrungsmaterial ist im Preis nicht enthalten. Setabweichungen sind nicht möglich.



POOL-SETS

COLOUR YOUR POOL!

OVALFORMBECKEN TOSCANA STYLE

DIE POOL-SETS TOSCANA
SIND IN FOLGENDEN AUSFÜHRUNGEN LIEFERBAR:

Pool-Set Toscana COLOUR YOUR POOL

- mit Folie 0,80 mm in adriablau, sand oder grau
- mit Sandfilteranlage HP mit Pumpe BWT TimeControl

Handlauf
blue-style

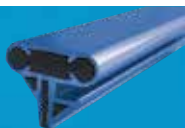
**Blau**

für die satte Tiefe
des Ozeans

Folienstärke: 0,8 mm

Handlauf
sand-style

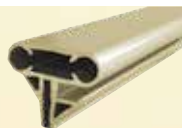
**Sand**

für die makellose
Schönheit der Südsee

Folienstärke: 0,8 mm

Handlauf
grey-style

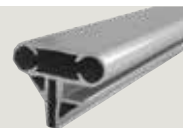
**Hellgrau**

für die erfrischende
Eleganz des Polarmeeres

Folienstärke: 0,8 mm

Pool-Set Toscana COLOR YOUR POOL



Tiefbecken-Set mit Tiefbeckenleiter, Folienstärke 0,80 mm, Farbe: adriablau, sand oder grau, Handlauf style

Beckensets	Inhalt	Filteranlage	Art. Nr. blue-style	Art. Nr. sand-style	Art. Nr. grey-style	UVP* €
3,20 × 5,25 × 1,20 m	17 m ³	HP 39 TC 80	○ 01337	○ 00251	○ 00751	2.559,00 €
3,20 × 6,00 × 1,20 m	19 m ³	HP 39 TC 80	○ 01338	○ 9501142603	○ 00752	2.719,00 €
3,50 × 7,00 × 1,20 m	24 m ³	HP 39 TC 80	○ 01339	○ 9501142605	○ 00753	3.049,00 €
3,20 × 5,25 × 1,35 m	19 m ³	HP 39 TC 80	○ 00150	○ 00271	○ 00761	2.879,00 €
3,20 × 6,00 × 1,35 m	21 m ³	HP 39 TC 80	○ 00151	○ 00272	○ 00762	3.059,00 €
3,50 × 7,00 × 1,35 m	27 m ³	HP 39 TC 80	○ 00152	○ 00273	○ 00763	3.449,00 €
4,16 × 8,00 × 1,35 m	37 m ³	HP 47 TC 110	○ 00153	○ 00274	○ 9500944607	4.039,00 €
3,20 × 6,00 × 1,50 m	24 m ³	HP 39 TC 80	○ 01352	○ 00262	○ 00772	3.229,00 €
3,50 × 7,00 × 1,50 m	31 m ³	HP 47 TC 110	○ 01353	○ 00263	○ 00773	3.759,00 €
4,16 × 8,00 × 1,50 m	41 m ³	HP 47 TC 110	○ 01354	○ 00264	○ 9500945607	4.259,00 €

ACHTUNG! Bitte lesen Sie vor dem Kauf die Kaufinformationen sowie die Sicherheitshinweise auf Seite 180



POOL-SETS

COLOUR YOUR POOL!

ACHTFORMBECKEN ELBA STYLE

Lieferumfang:

- Achtformbecken ELBA mit style-Handlauf
- Hochbeckenleiter V2A für die Aufstellbecken-Sets bzw. Tiefbeckenleiter V2A Weitholm für die Tiefbecken-Sets
- Sandfilteranlage mit Quarzsand
- Einbauskimmer mit 2 Einlaufdüsen (Stanzungen gegenüber Skimmer)
- Bodenschutzvlies

Hinweis: Die Beckenstahlwand wird mit Stanzung für Skimmer und Einlaufdüsen geliefert.

Verrohrungsmaterial ist im Preis nicht enthalten.
Setabweichungen sind nicht möglich.

DIE POOL-SETS ELBA SIND IN FOLGENDEN AUSFÜHRUNGEN LIEFERBAR:

Pool-Set Elba COLOUR YOUR POOL

- mit Folie 0,80 mm in adriablau, sand oder grau
- mit Sandfilteranlage HP mit Pumpe BWT TimeControl

Handlauf
blue-style

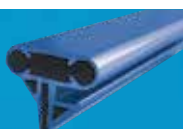

Blau

für die satte Tiefe
des Ozeans

Folienstärke: 0,8 mm

Handlauf
sand-style



Sand

für die makellose
Schönheit der Südsee

Folienstärke: 0,8 mm

Handlauf
grey-style



Hellgrau

für die erfrischende
Eleganz des Polarmeeres

Folienstärke: 0,8 mm

Pool-Set Elba COLOR YOUR POOL



Tiefbecken-Set mit Tiefbeckenleiter, Folienstärke 0,80 mm, Farbe: adriablau, sand oder grau, Handlauf style

Beckensets	Inhalt	Filteranlage	Art. Nr. blue-style	Art. Nr. sand-style	Art. Nr. grey-style	UVP* €
3,20 × 5,25 × 1,20 m	16 m ³	HP 39 TC 80	○ 00166	○ 00281	○ 9500962801	3.529,00 €
3,60 × 6,25 × 1,20 m	21 m ³	HP 39 TC 80	○ 00167	○ 9501162802	○ 9500962802	3.839,00 €
4,60 × 7,25 × 1,20 m	31 m ³	HP 47 TC 110	○ 9501400117	○ 9501162803	○ 9500962803	4.509,00 €
3,20 × 5,25 × 1,50 m	21 m ³	HP 39 TC 80	○ 00169	○ 00286	○ 00786	4.189,00 €
3,60 × 6,25 × 1,50 m	26 m ³	HP 39 TC 80	○ 00170	○ 00287	○ 00787	4.659,00 €
4,60 × 7,25 × 1,50 m	39 m ³	HP 47 TC 140	○ 00171	○ 00288	○ 9500965803	5.509,00 €

Aufstellbecken-Set mit Hochbeckenleiter, Folienstärke 0,80 mm, Farbe: adriablau, sand oder grau, Handlauf style

Beckensets	Inhalt	Filteranlage	Art. Nr. blue-style	Art. Nr. sand-style	Art. Nr. grey-style	UVP* €
3,20 × 5,25 × 1,20 m	16 m ³	HP 39 TC 80	○ 00179	○ 00291	○ 9500972801	3.689,00 €
3,60 × 6,25 × 1,20 m	21 m ³	HP 39 TC 80	○ 00180	○ 00292	○ 00792	3.999,00 €
4,60 × 7,25 × 1,20 m	31 m ³	HP 47 TC 110	○ 00181	○ 9501172803	○ 9500972803	4.669,00 €

ACHTUNG! Bitte lesen Sie vor dem Kauf die Kaufinformationen sowie die Sicherheitshinweise auf Seite 180



COLOUR YOUR POOL!

RUNDBECKEN MILANO STYLE

Im Lieferumfang enthalten:

Stahlmantel feuerverzinkt, innen schutzlackiert, außen kunststoffbeschichtet. Handlauf und Bodenschiene aus Kunststoff, UV-stabilisierte Einhängefolie mit Einhängebiese. Wir empfehlen eine Betonbodenplatte und bei Einbau im Erdreich eine Magerbetonhinterfüllung.

Alle Rundbecken Milano 120 cm und 135 cm sind als Aufstellbecken oder Tiefbecken geeignet. Sie können auch teileingelassen werden. Becken mit einer Höhe von 150 cm müssen mindestens 50 cm teileingelassen werden.

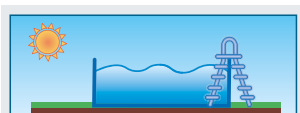

Aufstellbecken

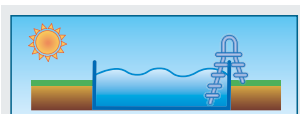

Teileinbaubecken



Einbaubecken

Hinweis: Die Stahlwand wird mit Ausschnitt für Skimmer und Einlaufdüse daneben geliefert.

DAS RUNDBECKEN MILANO IST IN FOLGENDEN AUSFÜHRUNGEN LIEFERBAR:

Rundbecken Milano COLOUR YOUR POOL

- mit Folie 0,80 mm in adriablau, sand oder grau
- mit style Handlauf in blau, sand, grau oder **NEU:** Alu

Pool-Set Milano GRIGIO COLOUR YOUR POOL

- mit Folie 0,80 mm grau
- mit Stahlmantel anthrazit
- mit style Handlauf in grau oder **NEU:** Alu

Stahlmantel anthrazit
RAL 7012

Alu-Handlauf



Handlauf
blue-style

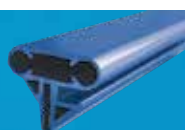

Blau

für die satte Tiefe
des Ozeans

Folienstärke: 0,8 mm

Handlauf
sand-style



Sand

für die makellose
Schönheit der Südsee

Folienstärke: 0,8 mm

Handlauf
grey-style

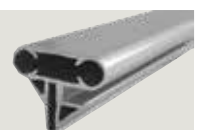

Hellgrau

für die erfrischende
Eleganz des Polarmeeres

Folienstärke: 0,8 mm

Rundbecken Milano COLOR YOUR POOL – Folienstärke 0,80 mm

Milano, Beckenhöhe 1,20 m, Folienstärke 0,80 mm

Größe	Inhalt m ³	Handlauf blue-style, Folie adriablau	Handlauf sand-style, Folie sand	Handlauf grey-style, Folie grau	UVP* €
		Art. Nr.	Art. Nr.	Art. Nr.	
Ø 3,00 × 1,20 m	9	○ 501110095	○ 00401	○ 00801	1.039,00 €
Ø 3,50 × 1,20 m	11	○ 501110100	○ 00403	○ 00803	1.219,00 €
Ø 4,00 × 1,20 m	14	○ 501110138	○ 00402	○ 9500912003	1.409,00 €
Ø 4,16 × 1,20 m	15	○ 501110101	○ 00404	○ 00804	1.459,00 €
Ø 4,50 × 1,20 m	18	○ 501110097	○ 00405	○ 00805	1.579,00 €
Ø 5,00 × 1,20 m	22	○ 501110102	○ 00406	○ 00806	1.799,00 €
Ø 5,50 × 1,20 m	26	○ 501110197	○ 9501112007	○ 00810	1.979,00 €
Ø 6,00 × 1,20 m	31	○ 501110103	○ 00407	○ 00807	2.189,00 €
Ø 7,00 × 1,20 m	42	○ 501110104	○ 9501112009	○ 9500912009	2.599,00 €
Ø 8,00 × 1,20 m	55	○ 9501110105	○ 9501112010	○ 9500912010	3.059,00 €

Milano, Beckenhöhe 1,35 m, Folienstärke 0,80 mm

Größe	Inhalt m ³	Handlauf blue-style, Folie adriablau	Handlauf sand-style, Folie sand	Handlauf grey-style, Folie grau	UVP* €
		Art. Nr.	Art. Nr.	Art. Nr.	
Ø 3,50 × 1,35 m	13	○ 01148	○ 00423	○ 00823	1.479,00 €
Ø 4,00 × 1,35 m	16	○ 9501110223	○ 00424	○ 9500914003	1.709,00 €
Ø 4,50 × 1,35 m	21	○ 01149	○ 00425	○ 00825	1.909,00 €
Ø 5,00 × 1,35 m	25	○ 01157	○ 00426	○ 00826	2.169,00 €
Ø 6,00 × 1,35 m	36	○ 01151	○ 00427	○ 00827	2.639,00 €

Milano, Beckenhöhe 1,50 m, Folienstärke 0,80 mm

Größe	Inhalt m ³	Handlauf blue-style, Folie adriablau	Handlauf sand-style, Folie sand	Handlauf grey-style, Folie grau	UVP* €
		Art. Nr.	Art. Nr.	Art. Nr.	
Ø 3,50 × 1,50 m	14	○ 501110096	○ 00413	○ 00813	1.589,00 €
Ø 4,00 × 1,50 m	18	○ 9501110099	○ 00412	○ 00812	1.759,00 €
Ø 4,16 × 1,50 m	19	○ 501110106	○ 00414	○ 00814	1.879,00 €
Ø 4,50 × 1,50 m	23	○ 501110098	○ 00415	○ 00815	1.989,00 €
Ø 5,00 × 1,50 m	28	○ 501110107	○ 00416	○ 00816	2.219,00 €
Ø 5,50 × 1,50 m	33	○ 9501110137	○ 9501115007	○ 9500915007	2.549,00 €
Ø 6,00 × 1,50 m	40	○ 501110108	○ 00417	○ 00817	2.779,00 €
Ø 7,00 × 1,50 m	58	○ 501110109	○ 9501115009	○ 9500915009	3.179,00 €
Ø 8,00 × 1,50 m	75	○ 501110110	○ 9501115010	○ 9500915010	3.689,00 €

ACHTUNG! Bitte lesen Sie vor dem Kauf die Kaufinformationen sowie die Sicherheitshinweise auf Seite 180

Rundbecken Milano COLOR YOUR POOL – Folienstärke 0,80 mm mit Alu-Handlauf

Milano, Beckenhöhe 1,20 m, Folienstärke 0,80 mm

Größe	Inhalt m ³	Folie adriablau Art. Nr.	Folie sand Art. Nr.	Folie grau Art. Nr.	UVP* €
Ø 3,00 × 1,20 m	9	○ 9497121001	○ 9498121001	○ 9499121001	1.299,00 €
Ø 3,50 × 1,20 m	11	○ 9497121002	○ 9498121002	○ 9499121002	1.519,00 €
Ø 4,00 × 1,20 m	14	○ 9497121003	○ 9498121003	○ 9499121003	1.769,00 €
Ø 4,50 × 1,20 m	18	○ 9497121005	○ 9498121005	○ 9499121005	1.979,00 €
Ø 5,00 × 1,20 m	22	○ 9497121006	○ 9498121006	○ 9499121006	2.249,00 €

Milano, Beckenhöhe 1,35 m, Folienstärke 0,80 mm

Größe	Inhalt m ³	Folie adriablau Art. Nr.	Folie sand Art. Nr.	Folie grau Art. Nr.	UVP* €
Ø 3,50 × 1,35 m	13	○ 9497141002	○ 9498141002	○ 9499141002	1.779,00 €
Ø 4,00 × 1,35 m	16	○ 9497141003	○ 9498141003	○ 9499141003	2.069,00 €
Ø 4,50 × 1,35 m	21	○ 9497141005	○ 9498141005	○ 9499141005	2.309,00 €
Ø 5,00 × 1,35 m	25	○ 9497141006	○ 9498141006	○ 9499141006	2.619,00 €

Milano, Beckenhöhe 1,50 m, Folienstärke 0,80 mm

Größe	Inhalt m ³	Folie adriablau Art. Nr.	Folie sand Art. Nr.	Folie grau Art. Nr.	UVP* €
Ø 3,50 × 1,50 m	14	○ 9497151002	○ 9498151002	○ 9499151002	1.889,00 €
Ø 4,00 × 1,50 m	18	○ 9497151003	○ 9498151003	○ 9499151003	2.119,00 €
Ø 4,50 × 1,50 m	23	○ 9497151005	○ 9498151005	○ 9499151005	2.389,00 €
Ø 5,00 × 1,50 m	28	○ 9497151006	○ 9498151006	○ 9499151006	2.669,00 €

Sonderfarben COLOUR YOUR POOL!

Alle Becken können auch mit Folienauskleidungen in Sonderfarbe gefertigt werden.

Sonderfarbe I	Mehrpreis
Mehrpreis auf den Beckenpreis blue style mit Folienauskleidung adriablau 0,80 mm	10 %
	
weiß hellblau anthrazit dunkelblau	

Sonderfarbe II	Mehrpreis
Mehrpreis auf den Beckenpreis blue style mit Folienauskleidung adriablau 0,80 mm	30 %
	
marmoriert carrara mosaic blau mosaic grau-blau mosaic sand	

Selbstverständlich können auch alle Farben miteinander kombiniert werden. Hier kommt dann der Mehrpreis für Sonderfarbe II in Anrechnung. Bitte geben Sie bei Bestellung die Wunschfarbe des style-Handlaufes an!

ACHTUNG! Bitte lesen Sie vor dem Kauf die Kaufinformationen sowie die Sicherheitshinweise auf Seite 180

Rundbecken Milano GRIGIO COLOUR YOUR POOL!



Milano grigio, Beckenhöhe 1,20 m, Folienstärke 0,80 mm, Farbe: grau, Handlauf grey-style

Größe	Inhalt	Art. Nr.	UVP* €
Ø 3,00 × 1,20 m	9	○ 00604	1.099,00 €
Ø 3,50 × 1,20 m	11	○ 00601	1.249,00 €
Ø 4,00 × 1,20 m	14	○ 00606	1.469,00 €
Ø 4,50 × 1,20 m	18	○ 00607	1.649,00 €
Ø 5,00 × 1,20 m	22	○ 00603	1.869,00 €



Alu-Handlauf

Milano grigio, Beckenhöhe 1,20 m, Folienstärke 0,80 mm, Farbe: grau, Handlauf Alu

Größe	Inhalt	Art. Nr.	UVP* €
Ø 3,00 × 1,20 m	9	○ 9500122001	1.359,00 €
Ø 3,50 × 1,20 m	11	○ 9500122002	1.549,00 €
Ø 4,00 × 1,20 m	14	○ 9500122003	1.829,00 €
Ø 4,50 × 1,20 m	18	○ 9500122005	2.049,00 €
Ø 5,00 × 1,20 m	22	○ 9500122006	2.319,00 €

ACHTUNG! Bitte lesen Sie vor dem Kauf die Kaufinformationen sowie die Sicherheitshinweise auf Seite 180



COLOUR YOUR POOL!

OVALFORMBECKEN TOSCANA STYLE

Im Lieferumfang enthalten:

Stahlmantel feuerverzinkt, innen schutzlackiert, außen kunststoffbeschichtet. Handlauf und Bodenschiene aus Kunststoff, UV-stabilisierte Einhängefolie mit Einhängebiese/Keilbiese. Eine Betonbodenplatte und eine Magerbetonhinterfüllung sind erforderlich. Alle Ovalformbecken Toscana sind nur als Tiefbecken geeignet (seitliche Stützmauern erforderlich).

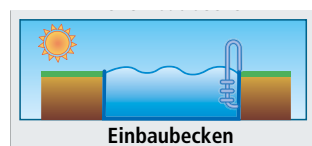

Hinweis: Die Stahlwand wird mit Stanzung für Skimmer und 2 Einlaufdüsen gegenüber geliefert.

DAS OVALFORMBECKEN TOSCANA IST IN FOLGENDEN AUSFÜHRUNGEN LIEFERBAR:

Ovalformbecken Toscana COLOUR YOUR POOL

- mit Folie 0,80 mm in adriablau, sand oder grau
- mit style Handlauf in blau, sand, grau oder **NEU:** Alu



Ovalformbecken Toscana COLOR YOUR POOL – Folienstärke 0,80 mm

Toscana, Beckenhöhe 1,20 m, Folienstärke 0,80 mm

Größe	Inhalt m ³	Handlauf blue-style, Folie adriablau	Handlauf sand-style, Folie sand	Handlauf grey-style, Folie grau	UVP* €
		Art. Nr.	Art. Nr.	Art. Nr.	
3,00 x 4,90 x 1,20 m	13	O 43956	O 9501112615	O 9500912615	1.549,00 €
3,20 x 5,25 x 1,20 m	17	O 501110111	O 00451	O 00851	1.649,00 €
3,20 x 6,00 x 1,20 m	19	O 501110112	O 9501112603	O 00852	1.819,00 €
3,50 x 7,00 x 1,20 m	24	O 501110113	O 9501112605	O 00853	2.169,00 €
4,16 x 8,00 x 1,20 m	33	O 501110114	O 9501112607	O 9500912607	2.549,00 €
4,16 x 10,00 x 1,20 m	42	O 9501110115	O 9501112609	O 9500912609	3.039,00 €
5,00 x 9,00 x 1,20 m	44	O 9501110116	O 9501112610	O 9500912610	3.049,00 €
5,00 x 11,00 x 1,20 m	55	O 9501110117	O 9501112611	O 9500912611	3.719,00 €

Toscana, Beckenhöhe 1,35 m, Folienstärke 0,80 mm

Größe	Inhalt m ³	Handlauf blue-style Folie adriablau	Handlauf sand-style, Folie sand	Handlauf grey-style, Folie grau	UVP* €
		Art. Nr.	Art. Nr.	Art. Nr.	
3,20 x 5,25 x 1,35 m	20	O 01164	O 00441	O 00841	1.989,00 €
3,20 x 6,00 x 1,35 m	22	O 01165	O 00442	O 00842	2.189,00 €
3,50 x 7,00 x 1,35 m	28	O 01166	O 00443	O 00843	2.599,00 €
4,16 x 8,00 x 1,35 m	37	O 01167	O 00444	O 00844	3.119,00 €

Toscana, Beckenhöhe 1,50 m, Folienstärke 0,80 mm

Größe	Inhalt m ³	Handlauf blue-style, Folie adriablau	Handlauf sand-style, Folie sand	Handlauf grey-style, Folie grau	UVP* €
		Art. Nr.	Art. Nr.	Art. Nr.	
3,20 x 5,25 x 1,50 m	22	O 501110118	O 00461	O 00861	2.119,00 €
3,20 x 6,00 x 1,50 m	24	O 501110119	O 00462	O 00862	2.339,00 €
3,50 x 7,00 x 1,50 m	31	O 501110120	O 00463	O 00863	2.849,00 €
4,16 x 8,00 x 1,50 m	41	O 501110121	O 00464	O 00864	3.319,00 €
4,16 x 10,00 x 1,50 m	53	O 501110122	O 9501115609	O 9500915609	3.929,00 €
5,00 x 9,00 x 1,50 m	56	O 501110123	O 9501115610	O 9500915610	3.939,00 €
5,00 x 11,00 x 1,50 m	70	O 501110124	O 9501115611	O 9500915611	4.649,00 €

ACHTUNG! Bitte lesen Sie vor dem Kauf die Kaufinformationen sowie die Sicherheitshinweise auf Seite 180

Ovalformbecken Toscana COLOR YOUR POOL – Folienstärke 0,80 mm mit Alu-Handlauf

Toscana, Beckenhöhe 1,20 m, Folienstärke 0,80 mm

Größe	Inhalt m ³	Folie adriablau Art. Nr.	Folie sand Art. Nr.	Folie grau Art. Nr.	UVP* €
3,20 x 5,25 x 1,20 m	17	○ 9497121602	○ 9498121602	○ 9499121602	1.999,00 €
3,20 x 6,00 x 1,20 m	19	○ 9497121603	○ 9498121603	○ 9499121603	2.199,00 €
3,50 x 7,00 x 1,20 m	24	○ 9497121605	○ 9498121605	○ 9499121605	2.569,00 €
4,00 x 8,00 x 1,20 m	31	○ 9497121606	○ 9498121606	○ 9499121606	2.999,00 €

Toscana, Beckenhöhe 1,35 m, Folienstärke 0,80 mm

Größe	Inhalt m ³	Folie adriablau Art. Nr.	Folie sand Art. Nr.	Folie grau Art. Nr.	UVP* €
3,20 x 5,25 x 1,35 m	20	○ 9497141602	○ 9498141602	○ 9499141602	2.339,00 €
3,20 x 6,00 x 1,35 m	22	○ 9497141603	○ 9498141603	○ 9499141603	2.569,00 €
3,50 x 7,00 x 1,35 m	28	○ 9497141605	○ 9498141605	○ 9499141605	2.999,00 €
4,00 x 8,00 x 1,35 m	36	○ 9497141606	○ 9498141606	○ 9499141606	3.569,00 €

Toscana, Beckenhöhe 1,50 m, Folienstärke 0,80 mm

Größe	Inhalt m ³	Folie adriablau Art. Nr.	Folie sand Art. Nr.	Folie grau Art. Nr.	UVP* €
3,20 x 5,25 x 1,50 m	22	○ 9497151602	○ 9498151602	○ 9499151602	2.469,00 €
3,20 x 6,00 x 1,50 m	24	○ 9497151603	○ 9498151603	○ 9499151603	2.719,00 €
3,50 x 7,00 x 1,50 m	31	○ 9497151605	○ 9498151605	○ 9499151605	3.249,00 €
4,00 x 8,00 x 1,50 m	40	○ 9497151606	○ 9498151606	○ 9499151606	3.769,00 €

Sonderfarben COLOUR YOUR POOL!

Alle Becken können auch mit Folienauskleidungen in Sonderfarbe gefertigt werden.

Sonderfarbe I	Mehrpreis
Mehrpreis auf den Beckenpreis blue style mit Folienauskleidung adriablau 0,80 mm	10 %
	
weiß hellblau anthrazit dunkelblau	

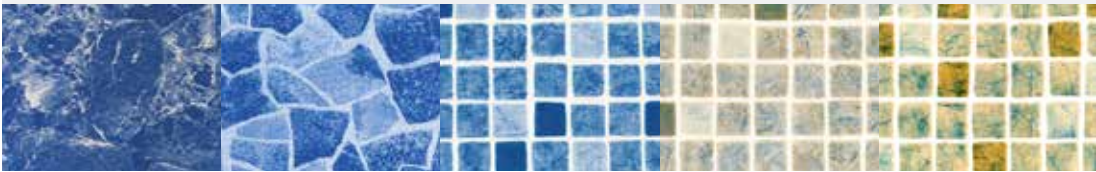
Sonderfarbe II	Mehrpreis
Mehrpreis auf den Beckenpreis blue style mit Folienauskleidung adriablau 0,80 mm	30 %
	
marmoriert carrara mosaic blau mosaic grau-blau mosaic sand	

Selbstverständlich können auch alle Farben miteinander kombiniert werden. Hier kommt dann der Mehrpreis für Sonderfarbe II in Anrechnung. Bitte geben Sie bei Bestellung die Wunschfarbe des style-Handlaufes an!

ACHTUNG! Bitte lesen Sie vor dem Kauf die Kaufinformationen sowie die Sicherheitshinweise auf Seite 180

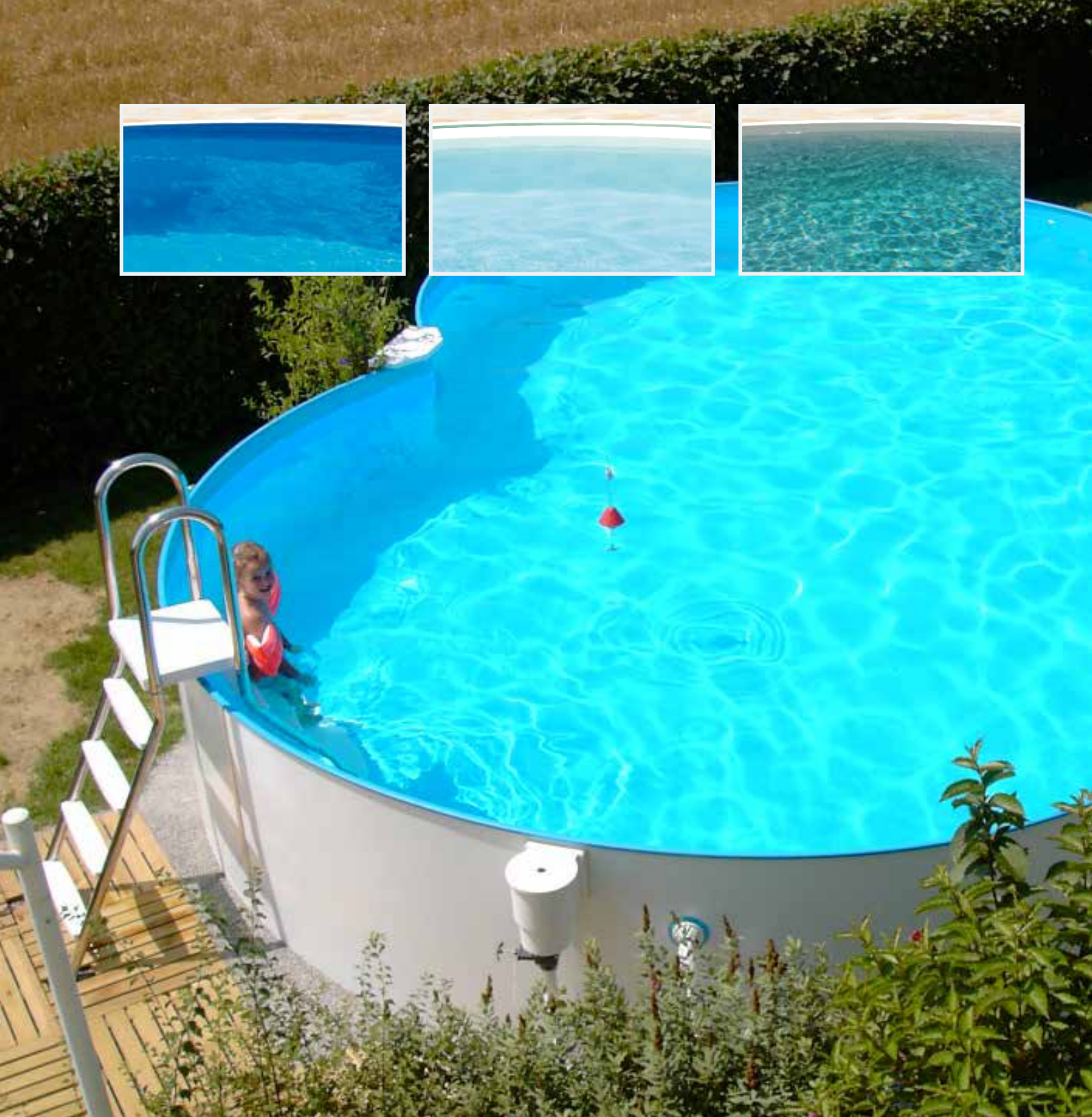

Im Lieferumfang enthalten:

Stahlmantel feuerverzinkt, innen schutzlackiert, außen kunststoffbeschichtet; Stützkonstruktion, Handlauf und Bodenschiene aus Kunststoff, UV-stabilisierte Einhängefolie mit Einhängeweise. Eine Betonbodenplatte ist erforderlich und beim Einbau ins Erdreich ist eine Magerbetonhinterfüllung zusätzlich erforderlich. Alle Achtformbecken Elba 120 cm und 135 cm sind als Aufstellbecken oder Tiefbecken geeignet. Sie können auch teileingelassen werden. Becken mit einer Höhe von 150 cm müssen mindestens 50 cm teileingelassen werden.

Hinweis: Die Stahlwand wird mit Stanzung für Skimmer und 2 Einlaufdüsen gegenüber geliefert.

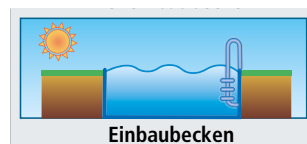
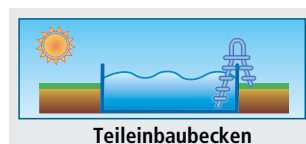
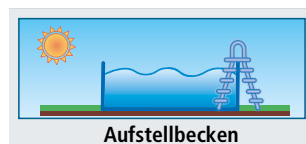



COLOUR YOUR POOL!

ACHTFORMBECKEN ELBA STYLE

**DAS ACHTFORMBECKEN ELBA
IST IN FOLGENDEN AUSFÜHRUNGEN LIEFERBAR:**

Achtformbecken Elba COLOUR YOUR POOL

- mit Folie 0,80 mm in adriablau, sand oder grau
- mit style Handlauf in blau, sand, grau

Handlauf
blue-style

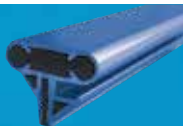

Blau

für die satte Tiefe
des Ozeans

Folienstärke: 0,8 mm

Handlauf
sand-style

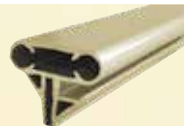

Sand

für die makellose
Schönheit der Südsee

Folienstärke: 0,8 mm

Handlauf
grey-style

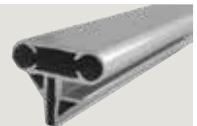

Hellgrau

für die erfrischende
Eleganz des Polarmeeres

Folienstärke: 0,8 mm

Achtformbecken Elba COLOR YOUR POOL – Folienstärke 0,80 mm

Elba, Beckenhöhe 1,20 m, Folienstärke 0,80 mm

Größe	Inhalt m ³	Handlauf blue-style, Folie adriablau	Handlauf sand-style, Folie sand	Handlauf grey-style, Folie grau	UVP* €
		Art. Nr.	Art. Nr.	Art. Nr.	
3,00 × 4,70 × 1,20 m	14	○ 46300	○ 950112805	○ 9500912805	2.539,00 €
3,20 × 5,25 × 1,20 m	16	○ 43984	○ 00471	○ 9500912801	2.689,00 €
3,60 × 6,25 × 1,20 m	21	○ 43982	○ 00472	○ 00872	3.019,00 €
4,60 × 7,25 × 1,20 m	31	○ 43983	○ 950112803	○ 9500912803	3.619,00 €
5,00 × 8,55 × 1,20 m	39	○ 950110128	○ 950112804	○ 9500912804	4.079,00 €

Elba, Beckenhöhe 1,35 m, Folienstärke 0,80 mm

Größe	Inhalt m ³	Handlauf blue-style, Folie adriablau	Handlauf sand-style, Folie sand	Handlauf grey-style, Folie grau	UVP* €
		Art. Nr.	Art. Nr.	Art. Nr.	
3,20 × 5,25 × 1,35 m	18	○ 01216	○ 9501114801	○ 9500914801	3.219,00 €
3,60 × 6,25 × 1,35 m	24	○ 01217	○ 00482	○ 00882	3.689,00 €
4,60 × 7,25 × 1,35 m	35	○ 01218	○ 9501114803	○ 00883	4.389,00 €
5,00 × 8,55 × 1,35 m	46	○ 01219	○ 9501114804	○ 9500914804	4.919,00 €

Elba, Beckenhöhe 1,50 m, Folienstärke 0,80 mm

Größe	Inhalt m ³	Handlauf blue-style, Folie adriablau	Handlauf sand-style, Folie sand	Handlauf grey-style, Folie grau	UVP* €
		Art. Nr.	Art. Nr.	Art. Nr.	
3,20 × 5,25 × 1,50 m	21	○ 46303	○ 00491	○ 00891	3.369,00 €
3,60 × 6,25 × 1,50 m	26	○ 46301	○ 9501115802	○ 00892	3.869,00 €
4,60 × 7,25 × 1,50 m	39	○ 43981	○ 00493	○ 9500915803	4.589,00 €
5,00 × 8,55 × 1,50 m	50	○ 950110132	○ 9501115804	○ 9500915804	5.159,00 €

Sonderfarben COLOUR YOUR POOL!

Alle Becken können auch mit Folienauskleidungen in Sonderfarbe gefertigt werden.

Sonderfarbe I	Mehrpreis
Mehrpreis auf den Beckenpreis blue style mit Folienauskleidung adriablau 0,80 mm	10 %



Sonderfarbe II	Mehrpreis
Mehrpreis auf den Beckenpreis blue style mit Folienauskleidung adriablau 0,80 mm	30 %

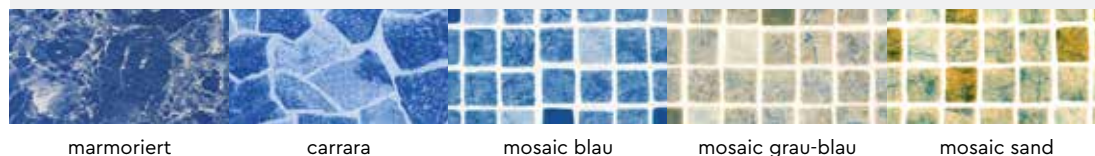

Selbstverständlich können auch alle Farben miteinander kombiniert werden. Hier kommt dann der Mehrpreis für Sonderfarbe II in Anrechnung. Bitte geben Sie bei Bestellung die Wunschfarbe des style-Handlaufes an!

ACHTUNG! Bitte lesen Sie vor dem Kauf die Kaufinformationen sowie die Sicherheitshinweise auf Seite 180

P LINE

BWT Poolroboter

LEISTUNGSSTARK, EFFIZIENT,
ERGONOMISCH & SOFORT
EINSATZBEREIT.

Die leistungsstarken Reinigungsroboter von BWT, mit einer Mischung aus Ästhetik, Funktionalität und Intelligenz, sind wie geschaffen für Kunden mit hohen Ansprüchen. BWT Poolroboter bewegen sich zügig und garantieren eine schnelle Reinigung.

*Excellence
inside!*



P400

P500

P600 

conZero®

Poolsysteme ohne Beton



Kiesbett



Perimeter-Hartschaumplatten



Vinyl-Platten



Perimeter-Rundschalung



Drainage Roll-Kies

Mit dem conZero-Poolsystem kann ihr runder Pool nach dem Ausbaggern an einem Tag fertiggestellt werden. Die conZero-Formteile aus Perimeter Hartschaum dienen dem runden Stahlwandbecken sowohl als Schalung wie auch als Isolierung.

Das zeitaufwendige und teure Betonieren einer Bodenplatte und die Hinterfüllung der Beckenwand mit Beton ist bei Verwendung des conZero-Poolsystems nicht mehr notwendig. Hohe Anfahrtkosten für Betonmischer und Betonpumpen werden vermieden. Dadurch können im Boden eingelassene Schwimmbecken auch in schwer zugänglichen Gärten gebaut werden.

Die conZero-Bodenplatte kann wesentlich einfacher plan eben verlegt werden als eine Betonplatte. Durch die Vinyl-Platte wird die Oberfläche sehr glatt und ist leicht zu reinigen. Der Auftritt ist aufgrund des Perimeter Hartschaums etwas weicher als bei einer Betonplatte.

Die conZero-Rundschalung wird über das Nut- und Feder-System einfach zusammengesteckt und isoliert ihr Schwimmbecken gleichzeitig gegen Wärmeverluste an das Erdreich. Dadurch erhöht sich die durchschnittliche Wassertemperatur um ca. 1 - 2 °C.

Zur Hinterfüllung der conZero-Rundschalung wird nur Drainage Roll-Kies benötigt. Im Vergleich zur Hinterfüllung mit Beton verbessert sich die Entwässerung und der Zugang für die Reparatur von Einbaukomponenten ist wesentlich einfacher. Bei Bedarf ist der Pool mit wenig Aufwand rückbaubar.

Ihre Vorteile mit conZero:

- Poolnutzung bereits einen Tag nach dem Ausbaggern
- Alles aus einer Hand – bessere Planung – weniger Stress – kein Koordinationsaufwand mit Bauunternehmern oder Gartenbauern
- Höhere Wassertemperatur
- Sehr glatter, ebener Boden – einfachere Reinigung
- Nachträglicher Bodeneinbau bei bestehenden Stahlwandbecken möglich
- Einfach rückbaubar – ideal für Mieter
- Poolbau auch an schwer zugänglichen Stellen
- Aufbau auch bei schlechterem Wetter möglich
- Installation auch durch den Endkunden möglich
- Geringere Aufbaukosten – geringere Gesamtkosten

Perimeter Hartschaumplatten Nut-Feder für Rundbecken

für Rundbecken	Art. Nr.	UVP* €	Fracht/AT
Ø 3,00 m	K 00901	309,95 €	99,95 €
Ø 3,50 m	K 00902	389,95 €	99,95 €
Ø 4,00 m	K 00903	489,95 €	99,95 €
Ø 4,50 m	K 00905	619,00 €	99,95 €
Ø 5,00 m	K 00906	729,00 €	149,95 €
Ø 6,00 m	K 00907	1.019,00 €	149,95 €

Vinyl Platte 1200 x 800 x 2 mm für Milano Rundbecken

für Rundbecken	Art. Nr.	UVP* €	Fracht/AT
Ø 3,00 m	K 00911	229,95 €	99,95 €
Ø 3,50 m	K 00912	319,95 €	99,95 €
Ø 4,00 m	K 00913	389,95 €	99,95 €
Ø 4,50 m	K 00915	479,95 €	99,95 €
Ø 5,00 m	K 00916	589,00 €	99,95 €
Ø 6,00 m	K 00917	809,00 €	99,95 €

Pool-Rundschalung mit Nut-Feder im vertikalen Stoß für Rundbecken 120 cm

für Rundbecken	Art. Nr.	UVP* €	Fracht/AT
Ø 3,00 x 1,20 m	K 00921	1.019,00 €	99,95 €
Ø 3,50 x 1,20 m	K 00922	1.199,00 €	99,95 €
Ø 4,00 x 1,20 m	K 00923	1.379,00 €	99,95 €
Ø 4,50 x 1,20 m	K 00925	1.499,00 €	99,95 €
Ø 5,00 x 1,20 m	K 00926	1.679,00 €	149,95 €
Ø 6,00 x 1,20 m	K 00927	2.039,00 €	149,95 €

Pool-Rundschalung mit Nut-Feder im vertikalen Stoß für Rundbecken 135 cm

für Rundbecken	Art. Nr.	UVP* €	Fracht/AT
Ø 3,00 x 1,35 m	K 9505010203	1.239,00 €	99,95 €
Ø 3,50 x 1,35 m	K 00932	1.459,00 €	99,95 €
Ø 4,00 x 1,35 m	K 9505010207	1.679,00 €	99,95 €
Ø 4,50 x 1,35 m	K 00935	1.819,00 €	99,95 €
Ø 5,00 x 1,35 m	K 00936	2.039,00 €	149,95 €
Ø 6,00 x 1,35 m	K 00937	2.479,00 €	149,95 €

Pool-Rundschalung mit Nut-Feder im vertikalen Stoß für Rundbecken 150 cm

für Rundbecken	Art. Nr.	UVP* €	Fracht/AT
Ø 3,00 x 1,50 m	K 9505010233	1.459,00 €	99,95 €
Ø 3,50 x 1,50 m	K 00942	1.719,00 €	99,95 €
Ø 4,00 x 1,50 m	K 00943	1.979,00 €	99,95 €
Ø 4,50 x 1,50 m	K 00945	2.139,00 €	99,95 €
Ø 5,00 x 1,50 m	K 00946	2.399,00 €	149,95 €
Ø 6,00 x 1,50 m	K 00947	2.919,00 €	149,95 €



conZero®

Poolsysteme ohne Beton



Das conZero System für Ovalbecken erlaubt den Erdenbau von Ovalbecken in 1-2 Tagen nach dem Ausbaggern, ohne dass Stützmauern gemauert oder betoniert werden müssen. Auch eine Betonbodenplatte ist nicht notwendig.

Durch die hohe Präzision der Bauteile und die detaillierte Installationsanleitung erzielen Heimwerker und Poolprofis sehr ebene und vor allen sehr glatte Bodenplatten und gerade Stützwände mit nur wenigen Millimetern Toleranz. Diese Präzision ist im Betonbau nur von sehr gutem Fachpersonal erreichbar. Diese Qualität sieht man dem fertigen Pool später an.

Vorteile des conZero Poolsystems für Ovalformbecken:

- Sehr kurze Bauzeiten - Aufbau des Beckens und Installation der Technik in 2-3 Tagen
- Poolbau ohne Beton - auch in schwer zugänglichen Gärten installierbar
- Bei Bedarf rückbaubar
- Von versierten Heimwerkern auch im Selbstbau realisierbar – keine Betonbau Facharbeiter erforderlich
- Sehr hohe Qualität des Ergebnisses.
- Kosten des Projektes sehr genau planbar
- Projekt Laufzeit sehr genau planbar – geringe Wetterabhängigkeit durch die kurze Bauzeit.

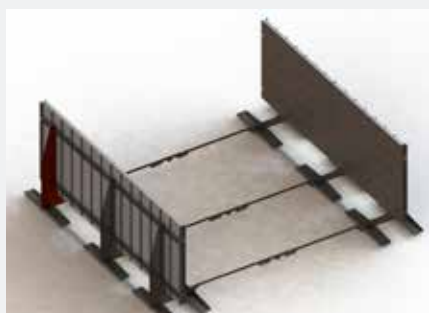

Lieferumfang conZero für Ovalform Becken:

- conZero Bodenplatte bestehend aus Perimeter Hartschaum Platten mit Nut und Feder
- conZero Vinylplatten passend zur Beckengröße
- conZero Rundschalung bestehend aus Perimeter Hartschaum Schalungselementen mit Nut und Feder für die Rundungen des Ovalbeckens
- conZero Stützwände für die geraden Seiten des Beckens
- conZero Perimeter Dämmung für die geraden Seiten des Beckens
- Wandvlies als Schutz zwischen conZero Stützwände und Stahlmantel
- Vierkantrohre 60 x 30 mm zur einfachen Herstellung eines ebenen Splittbetts in der erforderlichen Höhe als „Fundament“ für die L-Träger
- Montagezubehör

Con Zero Oval für Beckentiefe 120 cm

für Ovalformbecken	Art Nr	UVP* €	Fracht/AT
500 x 300 x 120 cm	I 9505011201	5.249,00 €	199,95 €
525 x 320 x 120 cm	I 9505011202	5.399,00 €	199,95 €
600 x 320 x 120 cm	I 9505011203	6.899,00 €	229,95 €
700 x 300 x 120 cm	I 9505011204	8.849,00 €	239,95 €
700 x 350 x 120 cm	I 9505011205	7.999,00 €	239,95 €
800 x 400 x 120 cm	I 9505011206	9.819,00 €	239,95 €

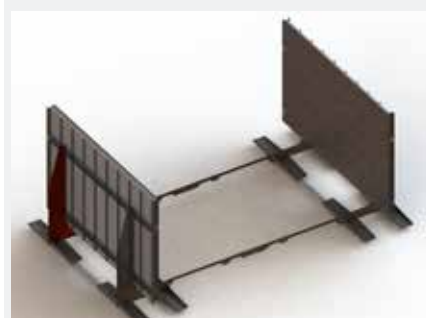

525 x 320 cm

Con Zero Oval für Beckentiefe 135 cm

für Ovalformbecken	Art. Nr.	UVP* €	Fracht/AT
500 x 300 x 135 cm	I 9505011401	5.649,00 €	199,95 €
525 x 320 x 135 cm	I 00963	5.799,00 €	199,95 €
600 x 320 x 135 cm	I 00964	7.359,00 €	229,95 €
700 x 300 x 135 cm	I 9505011404	9.449,00 €	239,95 €
700 x 350 x 135 cm	I 9505011405	8.529,00 €	239,95 €
800 x 400 x 135 cm	I 9505011406	10.419,00 €	239,95 €

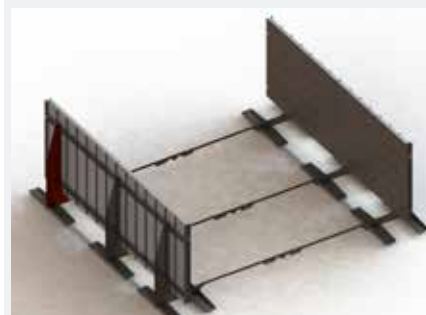

700 x 350 cm

Con Zero Oval für Beckentiefe 150 cm

für Ovalformbecken	Art. Nr.	UVP* €	Fracht/AT
500 x 300 x 150 cm	I 9505011501	5.999,00 €	199,95 €
525 x 320 x 150 cm	I 9505011502	6.149,00 €	199,95 €
600 x 320 x 150 cm	I 00974	7.699,00 €	229,95 €
700 x 300 x 150 cm	I 9505011504	9.799,00 €	239,95 €
700 x 350 x 150 cm	I 00976	8.829,00 €	239,95 €
800 x 400 x 150 cm	I 9505011506	10.899,00 €	239,95 €

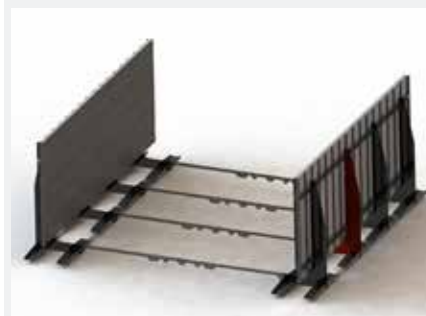

800 x 400 cm

ACHTUNG! Bitte lesen Sie vor dem Kauf die Kaufinformationen sowie die Sicherheitshinweise auf Seite 180



AUSKLEIDUNGEN

Qualität und mehr

Wir verarbeiten ausschließlich Qualitätsrohstoffe namhafter Hersteller. Aufgrund unserer langjährigen Erfahrung in der Folienverarbeitung sowie unserem hohen technischen Niveau gewährleisten wir Ihnen die Fertigung von maßgeschneiderten Folien und Abdeckungen, die Ihren Erwartungen jederzeit zu 100% entsprechen werden. Höchste Passgenauigkeit wird von uns garantiert.



Folienproduktion



Folienverarbeitung

Frostsicher und widerstandsfähig

Speziell im Freibadbereich haben sich Folienbecken aufgrund ihrer Materialeigenschaften bewährt. Dank des dauerelastischen Materials sind bei diesem Pool auch bei hohen Minustemperaturen keine Frostschäden zu befürchten.

Flexibel

Einer der größten Vorteile eines Folienbeckens ist die Möglichkeit der individuellen Gestaltung. Verschiedenste Beckenformen können realisiert werden und aufgrund der elastischen Folie ist eine 100%ige Dichtigkeit gewährleistet. Die Folie kann außerdem bei Bedarf jederzeit ausgetauscht oder durch eine neue andersfarbige Folie ersetzt werden.

Farbenprächtig

Sie erhalten für Ihr Schwimmbecken Folien in vielen verschiedenen Farben, wodurch Sie die Gestaltung Ihres Pools individuell auf Ihre Umgebung anpassen können.

Physiologisch absolut unbedenklich

Ihre Gesundheit ist uns wichtig! Deshalb sind unsere Schwimmbadfolien eingehend geprüft und erfüllen sogar die europäische Norm für die Sicherheit von Kinderspielzeug EN 71 Teil 3 (Migration von Schwermetallen). Die geforderten Grenzwerte werden dabei nicht nur eingehalten sondern bemerkenswert um ein Vielfaches unterschritten.

Geprüft nach KSW

Die Schwimmbadfolien sind nach KSW ebenfalls geeignet für öffentliche Bäder.

CE-Zertifizierung

Schwimmbäder sind Bauwerke. Schwimmbadfolien als Abdichtungen unterliegen der CE-Kennzeichnungspflicht. Der Vertrieb dieser Produkte ohne CE ist unzulässig. Achten Sie deshalb auf das CE-Kennzeichen. Unsere Folien sind CE-zertifiziert.

Made in Germany

Unsere Schwimmbadfolien sind in Deutschland nach unseren hohen Qualitäts- und Umweltstandards hergestellt. Das garantiert gleichbleibende Qualität auf höchstem Niveau.

Sonderauskleidungen:

Aus hochwertiger Weich-PVC Folie, UV-stabilisiert und frostbeständig. Sie haben die Möglichkeit mehrere Farbtöne zu verarbeiten. Die Auskleidungen bieten wir mit der Einhängebiese P 1 oder mit der Keilbiese P 3 an.

Bei der Berechnung der Foliensfläche sind zusätzlich 10 % Verschnitt zu berücksichtigen. Bei ungleicher Beckenhöhe und/oder Tiefteilen – Preis auf Anfrage.

Es ist darauf zu achten, dass bedruckte Folien im Winter abgedeckt werden müssen, da die Gefahr besteht, dass sich Chlor in die freiliegende Folie einbrennt, die Folie ausbleicht und sich der Aufdruck von der Folie löst.

Aus fertigungstechnischen Gründen kann bei den Farben mosaic, marmoriert und carrara eine Übereinstimmung des Patterns im Bereich der Schweißnähte nicht garantiert werden.

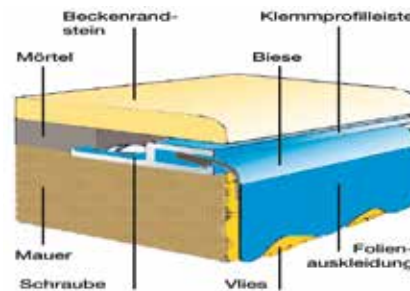

Sonderauskleidungen

Farbe	Art. Nr. ohne Biese	Art. Nr. Biese P1	Art. Nr. Biese P3	UVP* € per m ²
Folienstärke 0,60 mm				
adriablau	O 977060A000VS	O 01270	O 01275	25,95 €
Folienstärke 0,80 mm				
adriablau	O 01274	O 01271	O 01276	31,95 €
sandfarben	O 77080S000	O 977081S000	O 977083S000	34,95 €
hellgrau	O 977080G000	O 977081G000	O 977083G000	34,95 €
anthrazit	O 977080AT00	O 977081AT00	O 977083AT00	34,95 €
dunkelblau	O 977080D000	O 977081D000	O 977083D000	34,95 €
hellblau	O 977080H000	O 977081H000	O 977083H000	34,95 €
weiß	O 977080W000	O 977081W000	O 977083W000	34,95 €
mosaic blau	O 977080MK00	O 977081MK00	O 977083MK00	38,95 €
mosaic grau-blau	O 977080MKGB	O 977081MKGB	O 977083MKGB	38,95 €
mosaic sand	O 977080P000	O 977081P000	O 977083P000	38,95 €
carrara	O 977080C000	O 977081C000	O 977083C000	38,95 €
marmoriert	O 977080M000	O 01278	O 977083M000	38,95 €
Wände: weiß / Boden: mosaic blau	O 977080WM00	O 977081WM00	O 977083WM00	38,95 €
Wände: sandfarben / Boden: mosaic sand	O 977080SP00	O 977081SP00	O 977083SP00	38,95 €
Wände: weiß / Boden: carrara	O 977080WC00	O 977081WC00	O 977083WC00	38,95 €
Folienstärke 1,00 mm				
adriablau	O 977100A000	O 01272	O 01277	40,95 €

Maßblätter finden Sie auf den Seiten 175 – 178

Foliengarantie*

0,6 mm = 6 Jahre

0,8 mm = 8 Jahre

1,0 mm = 10 Jahre

* siehe Garantiebestimmungen



Biese P1 Biese P3

Farben Schwimmbecken-Innenhüllen

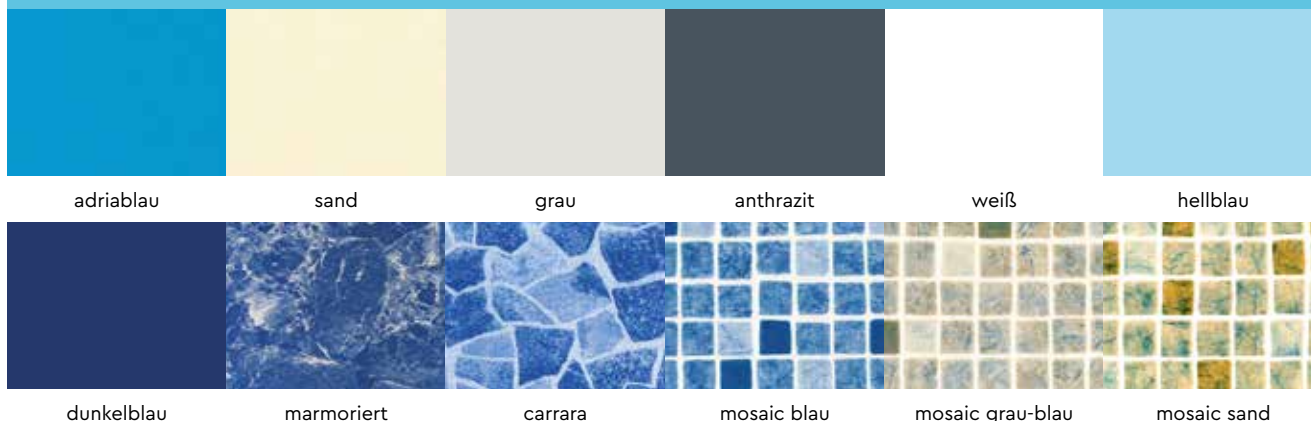

AUSKLEIDUNGEN

Ersatzauskleidungen ohne Biese, Folienstärke 0,60 mm

Größe (Farbe adriablau)	Art. Nr. ohne Biese	UVP* €
Rundbecken / Ovalformbecken		
Ø 3,00 × 0,90 m (Umlaufhöhe 1,05 m)	O 42549	249,95 €
Ø 3,50 × 0,90 m (Umlaufhöhe 1,05 m)	O 42550	269,95 €
Ø 3,60 × 0,90 m (Umlaufhöhe 1,05 m)	O 42759	279,95 €
Ø 4,00 × 1,10 m (Umlaufhöhe 1,14 m)	O 42552	389,95 €
Ø 4,60 × 1,10 m (Umlaufhöhe 1,14 m)	O 42553	439,95 €
Ø 3,66 × 1,25 m (Umlaufhöhe 1,44 m)	O 42555	359,95 €
Ø 4,60 × 1,25 m (Umlaufhöhe 1,44 m)	O 42554	479,95 €
Ovalform 3,60 × 5,50 × 1,25 m (Umlaufhöhe 1,44 m)	O 42557	499,95 €
Ovalform 3,60 × 6,10 × 1,25 m (Umlaufhöhe 1,44 m)	O 42558	619,95 €
Ovalform 3,66 × 7,32 × 1,25 m (Umlaufhöhe 1,44 m)	O 42559	699,00 €

Ersatzauskleidungen Folienstärke 0,60 mm

Größe	Art. Nr. Biese P1	Art. Nr. Biese P3	UVP* €
Rundbecken Höhe 0,90 m			
Ø 2,00 × 0,90 m	O 55812	O 9706093001	189,95 €
Ø 3,00 × 0,90 m	O 55813	O 9706093002	279,95 €
Ø 3,50 × 0,90 m	O 55814	O 9706093003	329,95 €
Rundbecken Höhe 1,20 m			
Ø 2,50 × 1,20 m	O 55838	O 9706123000	299,95 €
Ø 3,00 × 1,20 m	O 42560	O 9706123001	359,95 €
Ø 3,20 × 1,20 m	O 55824	O 9706123015	379,95 €
Ø 3,50 × 1,20 m	O 55825	O 9706123002	419,95 €
Ø 4,00 × 1,20 m	O 55827	O 9706123003	499,95 €
Ø 4,16 × 1,20 m	O 57002	O 9706123004	519,00 €
Ø 4,20 × 1,20 m	O 57040	O 9706123014	529,00 €
Ø 4,50 × 1,20 m	O 42561	O 9706123005	579,00 €
Ø 5,00 × 1,20 m	O 42562	O 706123006	679,00 €
Ø 5,50 × 1,20 m	O 57041	O 706123007	759,00 €
Ø 6,00 × 1,20 m	O 55832	O 9706123008	849,00 €
Ø 7,00 × 1,20 m	O 57003	O 9706123009	1.049,00 €
Ø 8,00 × 1,20 m	O 57004	O 9706123010	1.309,00 €
Rundbecken Höhe 1,35 m			
Ø 3,50 × 1,35 m	O 9706141002	O 9706143002	439,95 €
Ø 4,50 × 1,35 m	O 57071	O 9706143005	609,00 €
Ø 5,00 × 1,35 m	O 57072	O 9706143006	719,00 €
Ø 6,00 × 1,35 m	O 9706141008	O 9706143008	879,00 €



AUSKLEIDUNGEN

Ersatzauskleidungen Folienstärke 0,60 mm

Größe	Art. Nr. Biese P1	Art. Nr. Biese P3	UVP* €
Rundbecken Höhe 1,50 m			
Ø 3,00 × 1,50 m	O 57001	O 9706153001	389,95 €
Ø 3,20 × 1,50 m	O 57042	O 9706153015	419,95 €
Ø 3,50 × 1,50 m	O 57017	O 9706153002	469,95 €
Ø 4,00 × 1,50 m	O 57043	O 9706153003	559,00 €
Ø 4,16 × 1,50 m	O 57018	O 9706153004	579,00 €
Ø 4,20 × 1,50 m	O 57044	O 9706153014	589,00 €
Ø 4,50 × 1,50 m	O 55839	O 9706153005	649,00 €
Ø 5,00 × 1,50 m	O 55840	O 9706153006	759,00 €
Ø 5,50 × 1,50 m	O 57045	O 9706153007	869,00 €
Ø 6,00 × 1,50 m	O 55841	O 9706153008	939,00 €
Ø 7,00 × 1,50 m	O 57019	O 9706153009	1.169,00 €
Ø 8,00 × 1,50 m	O 57020	O 9706153010	1.399,00 €
Ovalformbecken Höhe 1,20 m			
3,00 × 4,90 × 1,20 m	O 55855	O 706123615	569,00 €
3,00 × 5,00 × 1,20 m	O 42566	O 9706123601	579,00 €
3,00 × 7,00 × 1,20 m	O 42567	O 9706123604	599,00 €
3,20 × 5,25 × 1,20 m	O 55880	O 9706123602	659,00 €
3,20 × 6,00 × 1,20 m	O 55881	O 9706123603	739,00 €
3,50 × 7,00 × 1,20 m	O 55883	O 9706123605	749,00 €
3,60 × 6,23 × 1,20 m	O 55882	O 9706123614	789,00 €
3,60 × 7,37 × 1,20 m	O 55858	O 9706123613	859,00 €
4,00 × 8,00 × 1,20 m	O 55859	O 9706123606	939,00 €
4,16 × 8,00 × 1,20 m	O 57101	O 9706123607	949,00 €
4,00 × 10,00 × 1,20 m	O 57134	O 9706123608	1.149,00 €
4,16 × 10,00 × 1,20 m	O 57102	O 9706123609	1.159,00 €
5,00 × 9,00 × 1,20 m	O 57103	O 9706123610	1.199,00 €
5,00 × 11,00 × 1,20 m	O 57104	O 9706123611	1.429,00 €
Ovalformbecken Höhe 1,35 m			
3,20 × 5,25 × 1,35 m	O 9706141602	O 9706143602	629,00 €
3,20 × 6,00 × 1,35 m	O 9706141603	O 9706143603	699,00 €
3,50 × 7,00 × 1,35 m	O 9706141605	O 9706143605	829,00 €
4,16 × 8,00 × 1,35 m	O 9706141607	O 9706143607	989,00 €



Biese P1 Biese P3

AUSKLEIDUNGEN

Ersatzauskleidungen Folienstärke 0,60 mm

Größe	Art. Nr. Biese P1	Art. Nr. Biese P3	UVP* €
Ovalformbecken Höhe 1,50 m			
3,00 × 4,90 × 1,50 m	O 57135	O 9706153615	619,00 €
3,00 × 5,00 × 1,50 m	O 55886	O 9706153601	629,00 €
3,00 × 7,00 × 1,50 m	O 9706151604	O 9706153604	649,00 €
3,20 × 5,25 × 1,50 m	O 57137	O 9706153602	719,00 €
3,20 × 6,00 × 1,50 m	O 55887	O 9706153603	789,00 €
3,50 × 7,00 × 1,50 m	O 55888	O 9706153605	809,00 €
3,60 × 6,23 × 1,50 m	O 55889	O 9706153614	859,00 €
3,60 × 7,37 × 1,50 m	O 55874	O 706153613	919,00 €
4,00 × 8,00 × 1,50 m	O 55875	O 9706153606	1.019,00 €
4,16 × 8,00 × 1,50 m	O 55892	O 9706153607	1.029,00 €
4,00 × 10,00 × 1,50 m	O 57136	O 9706153608	1.229,00 €
4,16 × 10,00 × 1,50 m	O 57117	O 9706153609	1.249,00 €
5,00 × 9,00 × 1,50 m	O 57118	O 9706153610	1.289,00 €
5,00 × 11,00 × 1,50 m	O 57119	O 9706153611	1.529,00 €
Achtformbecken Höhe 1,20 m			
3,00 × 4,70 × 1,20 m	O 55857	O 9706123805	569,00 €
3,20 × 5,25 × 1,20 m	O 55846	O 9706123801	609,00 €
3,60 × 6,25 × 1,20 m	O 55847	O 706123802	769,00 €
4,60 × 7,25 × 1,20 m	O 57201	O 9706123803	939,00 €
5,00 × 8,55 × 1,20 m	O 57202	O 9706123804	1.169,00 €
Achtformbecken Höhe 1,50 m			
3,20 × 5,25 × 1,50 m	O 57211	O 9706153801	669,00 €
3,60 × 6,25 × 1,50 m	O 55867	O 9706153802	839,00 €
4,60 × 7,25 × 1,50 m	O 55868	O 9706153803	1.019,00 €
5,00 × 8,55 × 1,50 m	O 57212	O 9706153804	1.269,00 €
Rechteckbecken Höhe 1,50 m mit Eckausbildung der Biese			
3,00 × 6,00 × 1,50 m		O 01481	999,00 €
3,50 × 7,00 × 1,50 m		O 01482	1.159,00 €
4,00 × 8,00 × 1,50 m		O 01483	1.349,00 €
5,00 × 9,00 × 1,50 m		O 9706153905	1.739,00 €



Biese P1 Biese P3



AUSKLEIDUNGEN

Ersatzauskleidungen Folienstärke 0,80 mm

Größe	Art. Nr. Biese P1	Art. Nr. Biese P3	UVP* € für die Folienfarbe:		
			adriablau	Sonderfarbe I	Sonderfarbe II
Rundbecken Höhe 1,20 m					
Ø 3,00 × 1,20 m	O 57033	O 9708123001	409,95 €	469,95 €	679,00 €
Ø 3,50 × 1,20 m	O 57005	O 708123002	489,95 €	549,00 €	799,00 €
Ø 4,00 × 1,20 m	O 57046	O 9708123003	579,95 €	639,00 €	939,00 €
Ø 4,16 × 1,20 m	O 57006	O 9708123004	599,95 €	659,00 €	979,00 €
Ø 4,20 × 1,20 m	O 57047	O 9708123014	609,00 €	669,00 €	989,00 €
Ø 4,50 × 1,20 m	O 57034	O 708123005	669,00 €	739,00 €	1.099,00 €
Ø 5,00 × 1,20 m	O 57007	O 708123006	789,00 €	869,00 €	1.259,00 €
Ø 5,50 × 1,20 m	O 57048	O 9708123007	909,00 €	1.009,00 €	1.469,00 €
Ø 6,00 × 1,20 m	O 57008	O 708123008	1.029,00 €	1.149,00 €	1.669,00 €
Ø 7,00 × 1,20 m	O 57009	O 9708123009	1.299,00 €	1.439,00 €	2.059,00 €
Ø 8,00 × 1,20 m	O 57010	O 9708123010	1.579,00 €	1.799,00 €	2.599,00 €
Rundbecken Höhe 1,35 m					
Ø 3,50 × 1,35 m	O 57074	O 9708143002	529,00 €	589,00 €	849,00 €
Ø 4,50 × 1,35 m	O 57075	O 9708143005	729,00 €	809,00 €	1.169,00 €
Ø 5,00 × 1,35 m	O 57076	O 9708143006	849,00 €	939,00 €	1.349,00 €
Ø 6,00 × 1,35 m	O 57077	O 9708143008	1.059,00 €	1.179,00 €	1.699,00 €
Rundbecken Höhe 1,50 m					
Ø 3,00 × 1,50 m	O 57035	O 9708153001	469,95 €	519,00 €	749,00 €
Ø 3,50 × 1,50 m	O 57021	O 708153002	559,00 €	619,00 €	889,00 €
Ø 4,00 × 1,50 m	O 57049	O 9708153003	659,00 €	729,00 €	1.049,00 €
Ø 4,16 × 1,50 m	O 57022	O 9708153004	679,00 €	749,00 €	1.079,00 €
Ø 4,20 × 1,50 m	O 57050	O 9708153014	689,00 €	759,00 €	1.099,00 €
Ø 4,50 × 1,50 m	O 57039	O 9708153005	769,00 €	849,00 €	1.219,00 €
Ø 5,00 × 1,50 m	O 57023	O 9708153006	899,00 €	999,00 €	1.439,00 €
Ø 5,50 × 1,50 m	O 57051	O 9708153007	999,00 €	1.109,00 €	1.599,00 €
Ø 6,00 × 1,50 m	O 57024	O 708153008	1.119,00 €	1.239,00 €	1.789,00 €
Ø 7,00 × 1,50 m	O 57025	O 708153009	1.369,00 €	1.529,00 €	2.199,00 €
Ø 8,00 × 1,50 m	O 57026	O 9708153010	1.699,00 €	1.899,00 €	2.739,00 €

COLOUR YOUR POOL!

Sonderfarbe I

weiß hellblau grau anthrazit sand dunkelblau

Sonderfarbe II

marmoriert carrara mosaic blau mosaic grau-blau mosaic sand

Selbstverständlich können auch alle Farben miteinander kombiniert werden. Hier kommt dann der Mehrpreis für Sonderfarbe II in Anrechnung.

*Unverbindliche Preisempfehlung des Herstellers; inkl. der gesetzlichen Umsatzsteuer. · Technische Änderungen und Irrtum vorbehalten.

AUSKLEIDUNGEN

Ersatzauskleidungen Folienstärke 0,80 mm

Größe	Art. Nr. Biese P1	Art. Nr. Biese P3	UVP* € für die Folienfarbe:		
			adriablau	Sonderfarbe I	Sonderfarbe II
Ovalformbecken Höhe 1,20 m					
3,00 × 4,90 × 1,20 m	○ 57138	○ 9708123615	679,00 €	739,00 €	1.059,00 €
3,00 × 5,00 × 1,20 m	○ 708121601M	○ 9708123601	689,00 €	759,00 €	1.089,00 €
3,00 × 7,00 × 1,20 m	○ 708121604M	○ 9708123604	899,00 €	999,00 €	1.439,00 €
3,20 × 5,25 × 1,20 m	○ 708121602M	○ 9708123602	719,00 €	789,00 €	1.139,00 €
3,20 × 6,00 × 1,20 m	○ 708121603M	○ 9708123603	799,00 €	899,00 €	1.299,00 €
3,50 × 7,00 × 1,20 m	○ 708121605M	○ 9708123605	949,00 €	1.049,00 €	1.499,00 €
3,60 × 6,23 × 1,20 m	○ 708121614M	○ 708123614	879,00 €	979,00 €	1.399,00 €
3,60 × 7,37 × 1,20 m	○ 708121613M	○ 708123613	1.029,00 €	1.139,00 €	1.629,00 €
4,00 × 8,00 × 1,20 m	○ 57142	○ 9708123606	1.129,00 €	1.249,00 €	1.799,00 €
4,16 × 8,00 × 1,20 m	○ 57107	○ 9708123607	1.139,00 €	1.269,00 €	1.829,00 €
4,00 × 10,00 × 1,20 m	○ 57143	○ 9708123608	1.379,00 €	1.529,00 €	2.179,00 €
4,16 × 10,00 × 1,20 m	○ 57108	○ 9708123609	1.399,00 €	1.549,00 €	2.199,00 €
5,00 × 9,00 × 1,20 m	○ 57109	○ 9708123610	1.449,00 €	1.599,00 €	2.269,00 €
5,00 × 11,00 × 1,20 m	○ 57110	○ 9708123611	1.679,00 €	1.899,00 €	2.699,00 €
Ovalformbecken Höhe 1,35 m					
3,20 × 5,25 × 1,35 m	○ 708141602M	○ 9708143602	759,00 €	839,00 €	1.209,00 €
3,20 × 6,00 × 1,35 m	○ 708141603M	○ 9708143603	839,00 €	929,00 €	1.339,00 €
3,50 × 7,00 × 1,35 m	○ 9708141605	○ 9708143605	999,00 €	1.099,00 €	1.579,00 €
4,16 × 8,00 × 1,35 m	○ 9708141607	○ 9708143607	1.199,00 €	1.329,00 €	1.909,00 €
Ovalformbecken Höhe 1,50 m					
3,00 × 4,90 × 1,50 m	○ 57144	○ 9708153615	739,00 €	819,00 €	1.179,00 €
3,00 × 5,00 × 1,50 m	○ 708151601M	○ 9708153601	749,00 €	829,00 €	1.199,00 €
3,00 × 7,00 × 1,50 m	○ 57146	○ 9708153604	979,00 €	1.099,00 €	1.579,00 €
3,20 × 5,25 × 1,50 m	○ 708151602M	○ 9708153602	779,00 €	859,00 €	1.239,00 €
3,20 × 6,00 × 1,50 m	○ 708151603M	○ 9708153603	869,00 €	959,00 €	1.379,00 €
3,50 × 7,00 × 1,50 m	○ 708151605M	○ 9708153605	1.029,00 €	1.139,00 €	1.639,00 €
3,60 × 6,23 × 1,50 m	○ 708151614M	○ 9708153614	959,00 €	1.069,00 €	1.539,00 €
3,60 × 7,37 × 1,50 m	○ 708151613M	○ 708153613	1.119,00 €	1.239,00 €	1.789,00 €
4,00 × 8,00 × 1,50 m	○ 57148	○ 9708153606	1.229,00 €	1.369,00 €	1.969,00 €
4,16 × 8,00 × 1,50 m	○ 57122	○ 9708153607	1.239,00 €	1.379,00 €	1.979,00 €
4,00 × 10,00 × 1,50 m	○ 57149	○ 9708153608	1.489,00 €	1.649,00 €	2.379,00 €
4,16 × 10,00 × 1,50 m	○ 57123	○ 9708153609	1.499,00 €	1.659,00 €	2.389,00 €
5,00 × 9,00 × 1,50 m	○ 57124	○ 9708153610	1.599,00 €	1.719,00 €	2.469,00 €
5,00 × 11,00 × 1,50 m	○ 57125	○ 9708153611	1.849,00 €	2.059,00 €	2.969,00 €
Achtformbecken Höhe 1,20 m					
3,20 × 5,25 × 1,20 m	○ 57203	○ 9708123801	739,00 €	819,00 €	1.179,00 €
3,60 × 6,25 × 1,20 m	○ 57204	○ 708123802	929,00 €	1.029,00 €	1.479,00 €
4,60 × 7,25 × 1,20 m	○ 57205	○ 9708123803	1.149,00 €	1.269,00 €	1.829,00 €
5,00 × 8,55 × 1,20 m	○ 57206	○ 9708123804	1.429,00 €	1.599,00 €	2.299,00 €
Achtformbecken Höhe 1,50 m					
3,20 × 5,25 × 1,50 m	○ 57213	○ 9708153801	799,00 €	879,00 €	1.269,00 €
3,60 × 6,25 × 1,50 m	○ 57214	○ 9708153802	999,00 €	1.099,00 €	1.579,00 €
4,60 × 7,25 × 1,50 m	○ 57215	○ 9708153803	1.229,00 €	1.359,00 €	1.959,00 €
5,00 × 8,55 × 1,50 m	○ 57216	○ 9708153804	1.529,00 €	1.699,00 €	2.449,00 €



Biese P1 Biese P3



AUSKLEIDUNGEN

Ersatzauskleidungen Folienstärke 0,80 mm

Größe	Art. Nr. Biese P3	UVP* € adriablau
Rechteckbecken Biese P3 ohne Eckausbildung der Biese		
3,00 × 6,00 × 1,50	O 9708153921	979,00 €
3,50 × 7,00 × 1,50	O 9708153922	1.179,00 €
4,00 × 8,00 × 1,50	O 9708153923	1.399,00 €
5,00 × 9,00 × 1,50	O 9708153925	1.849,00 €

Größe	Höhe 1,45 m	Höhe 1,50 m	UVP* € für die Folienfarbe:		
			adriablau	Sonderfarbe I	Sonderfarbe II
Rechteckbecken Biese P3 mit Eckausbildung der Biese					
3,00 × 6,00 × 1,50 m	O 01509	O 01497	1.179,00 €	1.299,00 €	1.819,00 €
3,50 × 7,00 × 1,50 m	O 01511	O 01491	1.379,00 €	1.499,00 €	2.099,00 €
4,00 × 8,00 × 1,50 m	O 01513	O 01494	1.599,00 €	1.749,00 €	2.449,00 €
5,00 × 9,00 × 1,50 m	O 01515	O 01492	2.099,00 €	2.299,00 €	3.219,00 €

Ersatzauskleidungen Folienstärke 1,0 mm

Größe	Höhe 1,45 m	Höhe 1,50 m	UVP* € adriablau
Rechteckbecken Biese P3 mit Eckausbildung der Biese			
3,00 × 6,00 × 1,50	O 01510	O 01490	1.649,00 €
3,50 × 7,00 × 1,50	O 01512	O 01493	1.949,00 €
4,00 × 8,00 × 1,50	O 01514	O 01495	2.349,00 €
5,00 × 9,00 × 1,50	O 01516	O 01496	2.949,00 €

Ersatzauskleidungen Folienstärke 0,80 mm, Farbe

Größe	Höhe 1,50 m sand	Höhe 1,50 m grau	UVP* €
Rechteckbecken Biese P3 mit Eckausbildung der Biese			
3,00 × 6,00 × 1,50	O 01472	O 01474	1.299,00 €
3,50 × 7,00 × 1,50	O 01471	O 01475	1.499,00 €
4,00 × 8,00 × 1,50	O 01468	O 01476	1.749,00 €

COLOUR YOUR POOL!

Sonderfarbe I

weiß hellblau grau anthrazit sand dunkelblau

Sonderfarbe II

marmoriert carrara mosaic blau mosaic grau-blau mosaic sand

Selbstverständlich können auch alle Farben miteinander kombiniert werden. Hier kommt dann der Mehrpreis für Sonderfarbe II in Anrechnung.

*Unverbindliche Preisempfehlung des Herstellers; inkl. der gesetzlichen Umsatzsteuer. · Technische Änderungen und Irrtum vorbehalten.

P LINE

BWT Poolroboter

LEISTUNGSSTARK, EFFIZIENT,
ERGONOMISCH & SOFORT
EINSATZBEREIT.

Die leistungsstarken Reinigungsroboter von BWT, mit einer Mischung aus Ästhetik, Funktionalität und Intelligenz, sind wie geschaffen für Kunden mit hohen Ansprüchen. BWT Poolroboter bewegen sich zügig und garantieren eine schnelle Reinigung.

*Excellence
inside!*



P400

P500

P600 

SCHUTZVLIES

Bezeichnung	VE	Art. Nr.	UVP* €
Bodenschutzvlies Extra, 450 g/m² Rollenbreite 2,00 m x 50 m, grau beständig gegen Beton, Bitumen, Mörtel und Feuchtigkeit, ca. 5 mm dick	1 Rolle	P 01361	439,95 €
Schutzvlies Spezial, weiß, 300 g/m², ca. 2 mm dick, thermisch verfestigte Polyesterfaser verrottungsfest, diffusi- onsoffen, Folien- und Bitumenverträg- lich, bohr- und schraubfest, standfest, Rollenlänge 50 m	Breite 1,50 m x 50,00 m	P 01502	399,95 €
	Breite 2,00 m x 50,00 m	P 01501	529,00 €

Schutzvlies, weiß, versteift, 400 g/m², ca. 2 mm dick,
beständig gegen Beton, Bitumen, Mörtel und Feuchtigkeit

Bezeichnung	Art. Nr.	UVP* €
Kurzrollen per Rolle Breite 2,00 x 9,00 m geeignet für Beckengröße: Rundbecken Ø 3,00 m Rundbecken Ø 3,50 m Rundbecken Ø 3,60 m Rundbecken Ø 4,00 m	O 55225	95,95 €
Kurzrollen per Rolle Breite 2,00 x 15,00 m geeignet für Beckengröße: Rundbecken Ø 4,16 m Rundbecken Ø 4,50 m Rundbecken Ø 5,00 m Ovalformbecken 3,00 x 5,00 m Acht- /Ovalformbecken 3,20 x 5,25 m Ovalformbecken 3,20 x 6,00 m Ovalformbecken 3,00 x 7,00 m Ovalformbecken 3,50 x 7,00 m Achtformbecken 3,60 x 6,25 m	O 55226	159,95 €
Kurzrollen per Rolle Breite 2,00 x 21,00 m geeignet für Beckengröße: Achtformbecken 4,60 x 7,25 m Ovalformbecken 4,16 x 8,00 m Rundbecken Ø 6,00	O 55227	222,95 €

Bezeichnung	Art. Nr.	UVP* €
Fermit Sprühkleber für Vlies auf Styropor, 500 ml	K 79488	27,95 €
Fermit Vlieskleber Pro 5 kg, für Styropor geeignet, Verbrauch ca. 100 g/m ²	K 9993011938	48,95 €

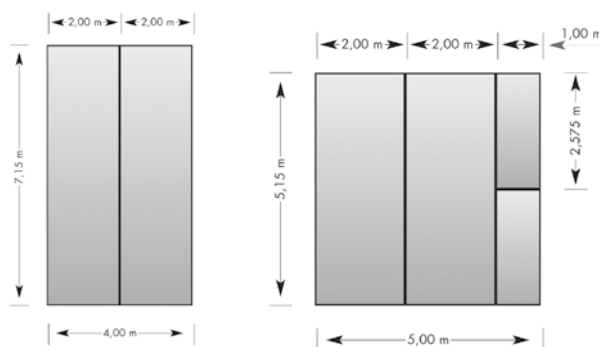

NEUHEIT

GEWEBEVERSTÄRKTE SCHWIMMBADFOLIEN

Die Folien dienen zum Auskleiden von Schwimmbecken in jeder beliebigen Form und Größe.

Aufbau von SB-Abdichtung

Die Bahnen bestehen aus zwei thermisch homogen miteinander verbundenen Folien, die eine Gewebeeinlage aus Polyester einschließen. Dadurch entsteht eine 1,5 mm dicke gewebeverstärkte Bahn von außergewöhnlicher Robustheit und hoher Maßbeständigkeit.

- homogen verschweißbar
- verrottungsfest, alterungs- und witterungsbeständig
- Pflegeleicht
- hohe Farbestabilität und UV-Stabilisation
- dauerhafte Flexibilität
- mikrobienbeständig



- 15 Jahre Garantie
- Erfüllt die Norm EN 71/3 – physiologisch unbedenklich (Norm für Kinderspielzeug)
- Zugelassen für den privaten und öffentlichen Bäderbau (KSW)
- CE-zertifiziert

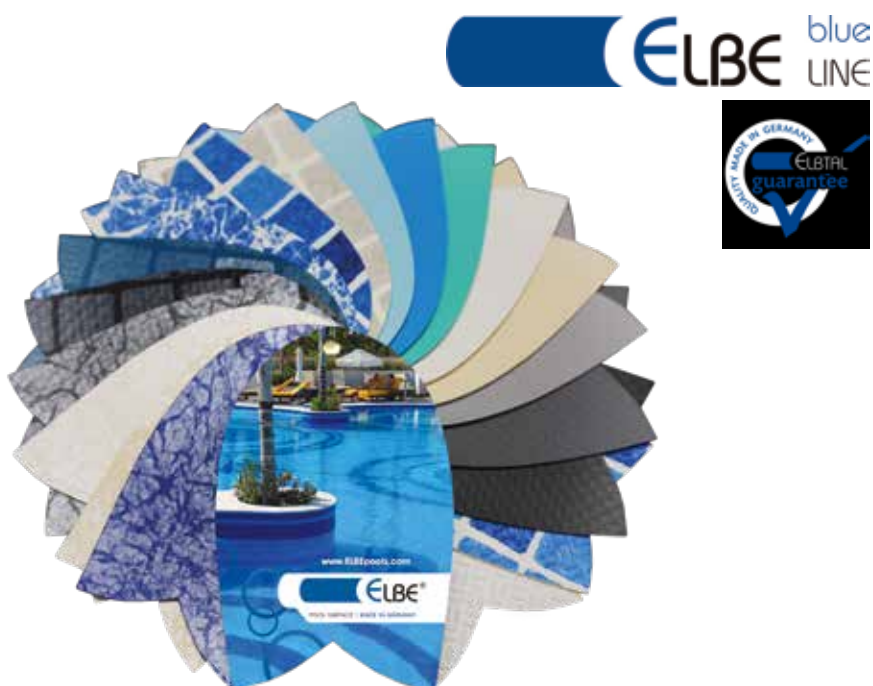

Elbeblue line SBG 150 Classic

Rollenware, Foliendicke 1,5 mm, Rollenlänge 25 m, Preis pro m²

Farbe	Breite	VE	Art. Nr.	UVP* €
adriablau	1,65 m 2,00 m	1 Ro	○ 09312 ○ 09313	26,95 €
hellblau	1,65 m 2,00 m	1 Ro	○ 09314 ○ 09315	26,95 €
türkis	1,65 m 2,00 m	1 Ro	○ 09316 ○ 09317	26,95 €
sand	1,65 m 2,00 m	1 Ro	○ 09318 ○ 09319	26,95 €
grau	1,65 m 2,00 m	1 Ro	○ 09308 ○ 09309	26,95 €
anthrazit	1,65 m 2,00 m	1 Ro	○ 09322 ○ 09323	26,95 €
weiß	1,65 m 2,00 m	1 Ro	○ 09324 ○ 09325	26,95 €
schwarz	1,65 m	1 Ro	○ 530300227	26,95 €



Elbeblue line Supra, oberflächenveredelt

Rollenware, Foliendicke 1,5 mm, Rollenlänge 25 m, Preis pro m²

Farbe	Breite	VE	Art. Nr.	UVP* €
adriablau	1,65 m 2,00 m	1 Ro	○ 09300 ○ 09301	30,95 €
hellblau	1,65 m 2,00 m	1 Ro	○ 09302 ○ 09303	30,95 €
sand	1,65 m 2,00 m	1 Ro	○ 09310 ○ 09311	30,95 €
weiß	1,65 m 2,00 m	1 Ro	○ 09306 ○ 09307	30,95 €
grau	1,65 m 2,00 m	1 Ro	○ 09320 ○ 09321	30,95 €
anthrazit	1,65 m 2,00 m	1 Ro	○ 09329 ○ 09330	30,95 €

Elbeblue line Elite, oberflächenveredelt

Rollenware, Foliendicke 1,5 mm, Rollenlänge 25 m, Preis pro m²

Farbe	Breite	VE	Art. Nr.	UVP* €
Deep Sea	1,65 m 2,00 m	1 Ro	○ 9530300180 ○ 9530300178	46,95 €
Sand Beach	1,65 m 2,00 m	1 Ro	○ 9530300181 ○ 9530300177	46,95 €
Blue Sky	1,65 m 2,00 m	1 Ro	○ 09342 ○ 9530300176	46,95 €
Arctic White	1,65 m 2,00 m	1 Ro	○ 9530300183 ○ 9530300175	46,95 €
Grey Rock	1,65 m 2,00 m	1 Ro	○ 9530300184 ○ 9530300179	46,95 €
Black Stone	1,65 m 2,00 m	1 Ro	○ 9530300173 ○ 9530300174	46,95 €



PTHALATFREI

*gemäß Garantiebedingungen



Elbeblue line Supra/Pearl, oberflächenveredelt

Rollenware, Foliendicke 1,5/1,6 mm, Rollenlänge 25 m, Preis pro m²



mosaik blau



mosaik sand



mosaik grau



marmoriert



azu-mosaik



black pearl



white pearl



blue pearl



sand pearl



silver lagoon



silver black



Maui



Aruba



Santorini



Fiji



Louis



Victoria



Elisabeth



15 Jahre Garantie

Elbeblue line Island Dreams, oberflächenveredelt

strukturierte Oberfläche, Rollenware, Foliendicke 1,9 mm, Rollenlänge 20 m, Preis pro m²

Farbe	Breite	VE	Art. Nr.	UVP* €
Maui	1,60 m	1 Ro	O 9530300169	57,95 €
Aruba	1,60 m	1 Ro	O 9530300170	57,95 €
Santorini	1,60 m	1 Ro	O 9530300171	57,95 €
Fiji	1,60 m	1 Ro	O 9530300172	57,95 €



15 Jahre Garantie



Trittschutz-Klasse C

Elbeblue line Royal, oberflächenveredelt

Luxuriöse Marmoroptik, 3D-Oberfläche, Rollenware, Foliendicke 2,0 mm, Rollenlänge 20 m, Preis pro m²

Farbe	Breite	VE	Art. Nr.	UVP* €
Louis	1,65 m	1 Ro	O 9530300166	63,95 €
Victoria	1,65 m	1 Ro	O 9530300167	63,95 €
Elisabeth	1,65 m	1 Ro	O 9530300168	63,95 €

Trittschutzbahnen Elbeblue

Rollenware, Foliendicke 1,9 mm, Rollenlänge 10 m, lieferbar per lfdm., Preis pro m²

Farbe	Breite	VE	Art. Nr.	UVP* €
adriablau	1,65 m	1 Ro	O 530300230	47,95 €
hellblau	1,65 m	1 Ro	O 530300232	47,95 €
weiß	1,65 m	1 Ro	O 530300238	47,95 €
sand	1,65 m	1 Ro	O 530300234	47,95 €
grau	1,65 m	1 Ro	O 530300236	47,95 €
anthrazit	1,65 m	1 Ro	O 530300235	47,95 €
türkis	1,65 m	1 Ro	O 530300231	47,95 €
schwarz	1,65 m	1 Ro	O 530300237	47,95 €
mosaic blau	1,65 m	1 Ro	O 9530300239	60,95 €
Elite Deep Sea	1,65 m	1 Ro	O 530300242	60,95 €
Elite Sand Beach	1,65 m	1 Ro	O 530300243	60,95 €
Elite Blue Sky	1,65 m	1 Ro	O 09352	60,95 €
Elite Arctic White	1,65 m	1 Ro	O 9530300245	60,95 €
Elite Grey Rock	1,65 m	1 Ro	O 9530300246	60,95 €
Elite Black Stone	1,65 m	1 Ro	O 9530300248	60,95 €

Nahtsicherungsmittel Elbeblue

950-ml-Dose zur Absicherung der Schweißnahtkante. Verbrauch: 20 g/lfdm.
GHS02,GHS05,GHS07,GHS08,Gefahr*. Gefahrenhinweise: H225,H318,H335,H336,H351,EUH019

Farbe	VE	Art. Nr.	UVP* €
weiß, Pearl white, Fiji, Elisabeth, Victoria	1	O 09401	55,95 €
adriablau	1	O 09402	55,95 €
hellblau	1	O 09403	55,95 €
türkis	1	O 09416	55,95 €
sand, Pearl sand, Aruba	1	O 09404	55,95 €
transparent	1	O 09405	55,95 €
grau, Santorini	1	O 09406	55,95 €
anthrazit, Pearl black	1	O 9530300255	55,95 €
schwarz, Pearl silver black, Maui, Louis	1	O 9530300257	55,95 €
Pearl blue	1	O 9530300277	55,95 €
Pearl Silver Lagoon	1	O 9530300278	55,95 €
Elite Arctic White	1	O 9530300263	64,95 €
Elite Blue Sky	1	O 9530300264	64,95 €
Elite Deep Sea	1	O 9530300265	64,95 €
Elite Sand Beach	1	O 9530300266	64,95 €
Elite Grey Rock	1	O 9530300267	64,95 €
Elite Black Stone	1	O 9530300279	64,95 €
Spritzflasche 500 ml inkl. 4 Tüllen	1	I 9530300260	17,95 €



adriablau



weiß



anthrazit

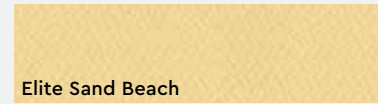

Elite Sand Beach

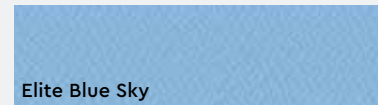

Elite Blue Sky



Elite Grey Rock

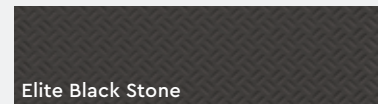

Elite Black Stone



HINWEIS: Sicherheitshinweise auf Seite 179. *Gefährlichkeitsmerkmale gemäß EU-Verordnung 1272/2008.

**Biozidprodukte vorsichtig verwenden. Vor Gebrauch stets Etikett und Produktinformationen lesen.

ZUBEHÖR UND MONTAGEMATERIAL



Bezeichnung	VE	Art. Nr.	UVP* €
Verbundblechtafel 200 x 100 cm	1	M 09408	129,95 €
Winkel innen beschichtet 5 x 5 x 200 cm	1	M 09417	16,95 €
Winkel außen beschichtet 5 x 5 x 200 cm	1	M 09418	16,95 €
Winkel außen beschichtet 8 x 2 x 200 cm	1	M 09412	16,95 €
Kunststoffprofil weiß 2 m zur einfachen Sanierung von bestehenden Schwimmbecken	1	M 09421	23,95 €
PVC-Schweißstreifen 1,5 mm 9 mm x 25 m, zum Schweißen einer Keilbiese	1	M 09420	33,95 €
Fermit Sprühkleber für Vlies auf Styropor, 500 ml	1	K 79488	27,95 €
Fermit Vlieskleber Pro 5 kg für Styropor geeignet, Verbrauch ca. 100 g/m ²	1	K 993011938	48,95 €
Quellschweißmittel 1 Liter (nicht geeignet für Alkorplan, Elbeblue supra)	1	M 09415	37,95 €
Aqua-Fix PRO 290 ml schwarz	1	K 79504	25,50 €
weiß	1	K 79480	24,50 €
transparent	1	K 79506	24,50 €
blau	1	K 9993011921	27,50 €
breige	1	K 9993011928	27,50 €
grau	1	K 9993011929	27,50 €
Desinfektionsmittel 1 Liter, Konzentrat reicht für ca. 75 m ²	1	M 09413	65,05 €

NEUHEIT 2019

SCHWIMMBAD BECKENRANDSTEINE MIT SCHWALLKANTE

Verlegung:

Die Schwimmbadumrandungssteine werden vollflächig mit CARRAMENT der Firma PCI verlegt. Der Kleber ist flexibel, frostbeständig, wasserfest und ausblühungsfrei durch Trasszusatz. Der Untergrund muss fest, tragfähig, frei von Staub, Verunreinigungen oder Trennmitteln sein. Der Mörtel wird mit einer gezahnten Spachtel im Buttering-Floating-Verfahren auf den Untergrund und auf den Beckenrandstein aufgetragen, um eine vollsattte hohlraumfreie Einbettung zu erzielen. Die Fugenbreite zwischen den einzelnen Beckenrandsteinen muss mindestens 3 - 5 mm betragen.

Verfugung:

Die Fugen zwischen den Steinen sowie an der Innen- und Außenseite der Beckenwandung werden zuerst mit einer PE-Hinterfüllschnur (10 oder 15 mm) ausgefüllt. Vor der Verfugung werden die Haftflächen der Fugen mit einem Primer zur Haftverbesserung eingestrichen. Der Primer 1218 (OTTO-Chemie) wird mit einem geeigneten Pinsel gleichmäßig auf die Fugenflanken aufgetragen. Anschließend wird die Fuge mit dem frostbeständigen, dauerelastischen, wasserabweisenden Fugendichtstoff OTTOSEAL S 18 (OTTO-Chemie) verschlossen.

Materialbedarf:	ca. 8 kg Pulver/lfm
Anmischverhältnis:	ca. 10 l Wasser /25 kg Pulver
Verarbeitungszeit (20° C):	ca. 5 Stunden
Einlegezeit:	ca. 10 Minuten
Korrigierzeit:	ca. 20 Minuten
Begehbarkeit (20° C):	nach ca. 1 Tag, danach verfugen möglich.

Maßtoleranzen sind möglich. Anpassungsarbeiten durch Nachschneiden, insbesondere an Treppen, bitte mit handelsüblichen Nassschneidemaschinen durchführen. Durch die Luftverschmutzung, den sauren Regen, Vogelkot etc. können die Steine verschmutzen, da es sich um einen offenporigen Beton handelt. Um dem vorzubeugen, bitte nach der Verlegung mit SILKONAL W (PCI) versiegeln. Verfärbungen sind daher möglich und können nicht als Reklamation anerkannt werden.

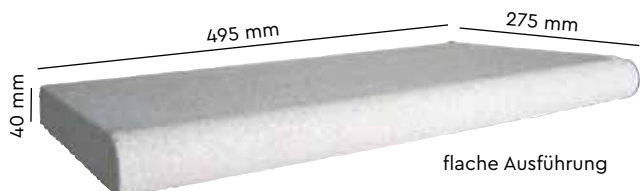
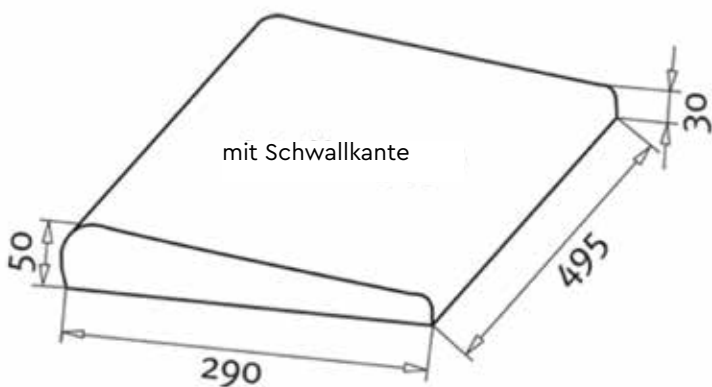

BECKENRANDSTEINE

Beckenrandsteine aus durchgefärbten Beton mit sandgestrahlter, rutschhemmender und frostsicherer Oberfläche.

Komplette Sätze für Standardbecken mit Schwallkante, Farbe: Sand

Größe	Gewicht	Art. Nr.	UVP* €	Fracht/AT
Für Rundbecken				
Ø 3,00	257 kg	M 9502020860	809,00 €	229,95 €
Ø 3,50	297 kg	M 9502020861	929,00 €	229,95 €
Ø 4,16	333 kg	M 9502020862	1.079,00 €	229,95 €
Ø 4,50	377 kg	M 9502020863	1.189,00 €	229,95 €
Ø 5,00	384 kg	M 9502020864	1.299,00 €	229,95 €
Ø 6,00	456 kg	M 9502020865	1.499,00 €	229,95 €
Ø 7,00	528 kg	M 9502020866	1.739,00 €	229,95 €
Ø 8,00	600 kg	M 9502020867	2.029,00 €	229,95 €
Für Achtformbecken				
3,20 × 5,25 m	405 kg	M 9502020881	1.249,00 €	229,95 €
3,60 × 6,25 m	473 kg	M 9502020882	1.419,00 €	229,95 €
4,60 × 7,25 m	546 kg	M 9502020883	1.829,00 €	229,95 €
5,00 × 8,55 m	552 kg	M 9502020884	1.939,00 €	229,95 €
Für Ovalformbecken				
3,20 × 5,25 m	392 kg	M 9502020801	1.249,00 €	229,95 €
3,20 × 6,00 m	417 kg	M 9502020802	1.419,00 €	229,95 €
3,00 × 7,00 m	465 kg	M 9502020808	1.479,00 €	229,95 €
3,50 × 7,00 m	468 kg	M 9502020803	1.499,00 €	229,95 €
4,16 × 8,00 m	528 kg	M 9502020804	1.739,00 €	229,95 €
4,16 × 10,00 m	625 kg	M 9502020805	2.029,00 €	229,95 €
5,00 × 9,00 m	579 kg	M 9502020806	1.969,00 €	229,95 €
5,00 × 11,00 m	677 kg	M 9502020807	2.259,00 €	229,95 €
Für Rechteckbecken				
3,00 × 6,00 m	482 kg	M 9502020843	1.589,00 €	229,95 €
3,50 × 7,00 m	555 kg	M 9502020841	1.819,00 €	229,95 €
4,00 × 8,00 m	628 kg	M 9502020842	2.049,00 €	229,95 €
5,00 × 9,00 m	725 kg	M 9502020844	2.339,00 €	229,95 €

Beckenrandsteine Einzelprodukte mit Schwallkante, Farbe: Sand

Beschreibung	Größe	Gewicht	Art. Nr.	UVP* €	Fracht/AT
Beckenrandstein einzeln gerade	49,5 × 29,0 cm	12 kg	O 9502020833	37,95 €	auf Anfrage
Beckenrandstein äußere Ecke	29,0 × 29,0 cm	8 kg	O 9502020831	37,95 €	auf Anfrage
Beckenrandstein innere Ecke	40,0 × 40,0 cm	10 kg	O 9502020832	37,95 €	auf Anfrage
Verlegeplatte	49,5 × 33,0 cm	10 kg	O 9502020834	26,95 €	auf Anfrage
Radienstein einzeln (bitte Radius angeben)		10 kg	O 9502020837	37,95 €	auf Anfrage

BECKENRANDSTEINE

Komplette Sätze für Achenseebecken – flache Ausführung, Farbe: Sand

Größe	Gewicht	Art. Nr.	UVP* €	Fracht/AT
Für Rechteckbecken				
3,00 × 6,00 m	482 kg	O 9502020870	1.479,00 €	229,95 €
3,50 × 7,00 m	555 kg	O 9502020871	1.679,00 €	229,95 €
4,00 × 8,00 m	628 kg	O 9502020872	1.879,00 €	229,95 €
5,00 × 9,00 m	725 kg	O 9502020873	2.175,00 €	229,95 €

POOL FERMIT ABDICHTUNG

Dieser neutrale Dichtstoff ohne Isocyanat ermöglicht das schnelle und sichere Kleben, Abdichten, Reparieren und Versiegeln. Auch unter Wasser.
GHS08, Achtung*. Gefahrenhinweise H373

Bezeichnung	Inhalt	VE	Art. Nr.	UVP* €
Aqua-Fix PRO schwarz	290 ml	1	K 79504	25,50 €
Aqua-Fix PRO weiß	290 ml	1	K 79505	24,50 €
Aqua-Fix PRO transparent	290 ml	1	K 79506	24,50 €
Aqua-Fix PRO blau	290 ml	1	K 9993011921	27,50 €
Aqua-Fix PRO beige	290 ml	1	K 9993011928	27,50 €
Aqua-Fix PRO grau	290 ml	1	K 9993011929	27,50 €



HINWEIS: Sicherheitshinweise auf Seite 179. *Gefährlichkeitsmerkmale gemäß EU-Verordnung 1272/2008.
**Biozidprodukte vorsichtig verwenden. Vor Gebrauch stets Etikett und Produktinformationen lesen.

GRANIT-SCHWIMMBAD BECKENRANDSTEINE

Qualität beginnt im Steinbruch

Naturstein ist ein im Laufe von vielen Millionen Jahren entstandenes Naturprodukt. Jeder Naturstein weist charakteristische Eigenschaften wie Farbe, Maserung und Härte auf. Granit fügt sich als ein Naturprodukt stilvoll in jedes Ambiente ein. Granit ist frostfest und kann somit auch im Außenbereich verwendet werden.

Oberseite geflammt.

Beim Flammen springen die Quarze des Granits auf und geben ihm eine rauhe Oberfläche. Diese Eigenschaft macht man sich zu Nutze, um im Außenbereich die notwendige Rutschsicherheitsklasse zu erreichen.



Poolumrandung dark grey

Ecken 43 x 43 x 3 cm | Gerade: 130 x 33 x 3 cm

Größe	Anzahl	Gewicht	Art. Nr.	UVP* €
600 x 300 rechteckig	14 Stück gerade 4 x Ecke	632 kg	M 01931	1.499,00 €
700 x 350 rechteckig	17 Stück gerade 4 x Ecke	752 kg	M 01932	1.749,00 €
800 x 400 rechteckig	18 Stück gerade 4 x Ecke	792 kg	M 01933	1.829,00 €
130 x 33 Läuferstein gerade	1 Stück		M 01935	99,95 €
43 x 33 Ecke innen	1 Stück		M 01936	69,95 €

Einbauteile

BWT EINBAUTEILE

Einbauteile „Made in Europe“ aus UV-beständigen ABS, Farbe weiß, mit Messingbuchsen und Edelstahlschrauben für eine optimale Montage und zum Einbau in Folien- und Betonbecken. Der High-Level-Skimmer befindet sich unmittelbar unter dem Beckenrandstein und hebt den Wasserspiegel des Pools auf 5 cm unter Beckenoberkante an.



Bezeichnung	Art. Nr.	UVP* €
Einbauskimmer Breitmaul Gesamtlänge 569 mm, Saugbreite: 402 mm, Anschluss 2" IG	P 87001	199,95 €
High Level Einbauskimmer Breitmaul Gesamtlänge 569 mm, Saugbreite: 402 mm, Anschluss 2" IG	P 87002	349,95 €
Skim-Vac Universal mit seitlichem Abgang passend für alle Skimmer (muss separat bestellt werden)	P 87007	5,95 €
Einlaufdüse Anschluss 2" AG, Ø 50 mm Klebe	P 87010	25,95 €
Einlaufdüse Anschluss 2" AG, Ø 50 mm Klebe mit Überwurfmutter	P 9502300017	27,95 €
Wanddurchführung 250 mm	P 87024	16,95 €
Bodenablauf seitlicher Ausgang Ø 50 oder Ø 63 mm	P 87013	54,95 €
LED-Unterwasserscheinwerfer Farbe weiß, 60 LEDs, 13,5 W, 1450 Lumen, 120°	P 87100	299,95 €
LED-Unterwasserscheinwerfer Farbe RGB, 90 LEDs, 16 W, 510 Lumen, 120°, Fernbedienung	P 87101	479,95 €
Anschlussdose	P 87020	29,95 €

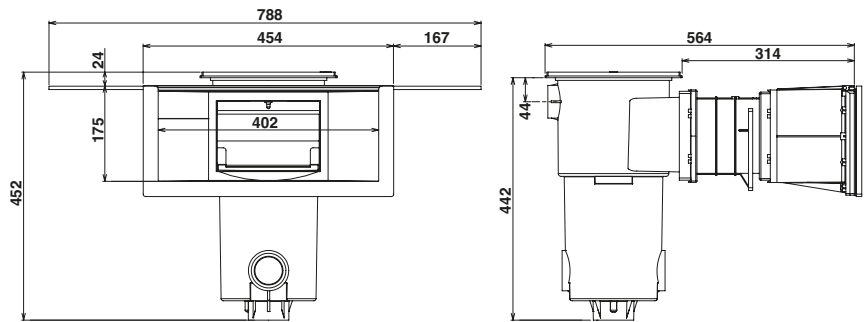

87002 87003 87004

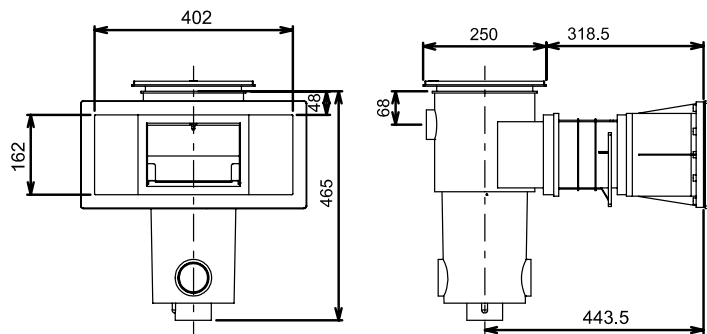

87001 87005 87006

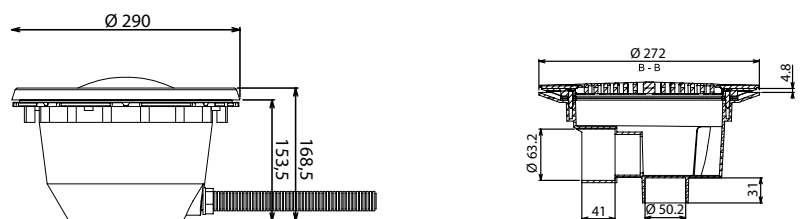

87100 87101
87102 87103
87104 87105

87013
87014
87015

BWT EINBAUTEILE COLOR YOUR POOL

Farbige Einbauteile „Made in Europe“ in den Trendfarben sand und grau aus UV-beständigen ABS, mit selbstschneidenden Schrauben zur einfachen Montage in Folien- und Betonbecken. Der High-Level-Skimmer befindet sich unmittelbar unter dem Beckenrandstein und hebt den Wasserspiegel des Pools auf 5 cm unter Beckenoberkante an.

Bezeichnung	Art. Nr.	UVP* €
Einbauskimmer Breitmaul Farbe sand Gesamtlänge 569 mm, Saugbreite: 402 mm, Anschluss 2" IG	P 87005	209,95 €
Einbauskimmer Breitmaul Farbe grau Gesamtlänge 569 mm, Saugbreite: 402 mm, Anschluss 2" IG	P 87006	209,95 €
High Level Einbauskimmer Breitmaul Farbe sand Gesamtlänge 569 mm, Saugbreite: 402 mm, Anschluss 2" IG	P 87003	329,95 €
High Level Einbauskimmer Breitmaul Farbe grau Gesamtlänge 569 mm, Saugbreite: 402 mm, Anschluss 2" IG	P 87004	329,95 €
Skim-Vac Universal mit seitlichem Abgang passend für alle Skimmer (muss separat bestellt werden)	P 87007	5,95 €
Einlaufdüse Farbe sand Anschluss 2" AG, Ø 50 mm Klebe innen	P 87011	26,95 €
Einlaufdüse Farbe grau Anschluss 2" AG, Ø 50 mm Klebe innen	P 87012	26,95 €
Bodenablauf Farbe sand seitlicher Ausgang Ø 50 oder Ø 63 mm	P 87014	54,95 €
Bodenablauf Farbe grau seitlicher Ausgang Ø 50 oder Ø 63 mm	P 87015	54,95 €
LED-Unterwasserscheinwerfer Farbe sand Farbe weiß, 60 LEDs, 13,5 W, 1450 Lumen, 120°	P 87104	319,95 €
LED-Unterwasserscheinwerfer Farbe grau Farbe weiß, 60 LEDs, 13,5 W, 1450 Lumen, 120°	P 87105	319,95 €
LED-Unterwasserscheinwerfer Farbe sand Farbe RGB, 90 LEDs, 16 W, 510 Lumen, 120°, Fernbedienung	P 87102	499,95 €
LED-Unterwasserscheinwerfer Farbe grau Farbe RGB, 90 LEDs, 16 W, 510 Lumen, 120°, Fernbedienung	P 87103	499,95 €
Anschlussdose Farbe sand	P 87021	32,95 €
Anschlussdose Farbe grau	P 87022	32,95 €
Anschlussdose Farbe anthrazit	P 87023	34,95 €

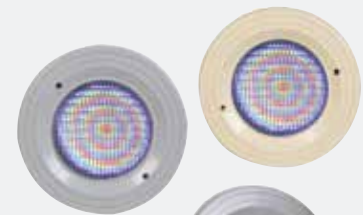

EINBAUTEILE KUNSTSTOFF

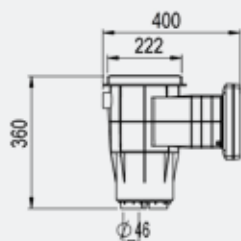
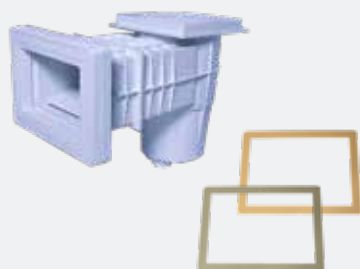

Artikelnr. 02587

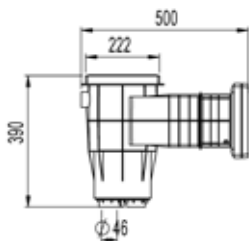

Artikelnr. 02562

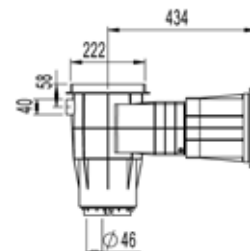
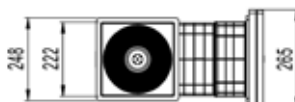

Artikelnr. 02594

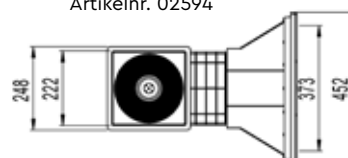

Bezeichnung	Art. Nr.	UVP* €
Einbauskimmer-Set inkl. Einlaufdüse R 1½" Saugbreite: ca. 140 mm, mit Kontermutter und Schlauchtülle NW 38/32, 2 Winterverschlusskappen, fixierter Korb, Bodenreinigeranschlussplatte.	R 02566	69,95 €
Skimmerkorb für Einbauskimmer 02566	O 50345	11,95 €
Skimmerklappe für Einbauskimmer 02566	O 50302	9,95 €
Saugplatte für Einbauskimmer 02566	O 50299	11,95 €
Einlaufdüse R 1½" mit Kontermutter und Schlauchtülle NW 38/32	R 02571	10,95 €
Einbauskimmer-Set Farbe grau inkl. Einlaufdüse R 1½" Saugbreite: ca. 140 mm, mit Kontermutter und Schlauchtülle NW 38/32, fixierter Korb, Bodenreinigeranschlussplatte.	R 41096	79,95 €
Skimmerkorb Farbe grau für Einbauskimmer 9502010260	O 41092	11,95 €
Skimmerklappe Farbe grau für Einbauskimmer 9502010260	O 41093	9,95 €
Einlaufdüse R 1½" Farbe grau mit Kontermutter und Schlauchtülle NW 38/32	R 41094	12,95 €
ABS Einbauskimmer für Folienbecken mit Messingbuchsen, Bodenreinigeranschlussplatte, Standardsaugöffnung, Gesamtlänge 400 mm, Saugbreite: ca. 216 mm	P 02587	149,95 €
ABS Einbauskimmer für Folienbecken mit Messingbuchsen, Bodenreinigeranschlussplatte, Standardsaugöffnung, Gesamtlänge 500 mm, Saugbreite: ca. 186 mm	P 02562	159,95 €
Blende für ABS-Einbauskimmer Farbe: sand	O 9888000058	9,95 €
Blende für ABS-Einbauskimmer Farbe: grau	O 9888000059	9,95 €
ABS Einbauskimmer Breitmaul für Folienbecken mit Messingbuchsen, Bodenreinigeranschlussplatte, Breitmaulsaugöffnung, Gesamtlänge 434 mm, Saugbreite: ca. 373 mm	P 02594	169,95 €
Blende für Breitmaulskimmer Farbe: sand	O 9888000060	14,95 €
Blende für Breitmaulskimmer Farbe: grau	O 9888000061	14,95 €
Höhenverlängerung 4,5 cm für Einbauskimmer 02587/02562/02594	P 9888000005	14,95 €
Skimmerkorb für die Einbauskimmer 02587/02562/02594	O 10426	17,95 €
Skimmerklappe für die Einbauskimmer 02587/02562/02594	O 10427	15,95 €
Saugplatte für Einbauskimmer 02587/02562/02594	O 10422	11,95 €
Wasserstandsregler mechanisch, ABS weiß, quadratischer Deckel höhenverstellbar, Anschlüsse Ø 50 mm, Wasseranschluss ¾"	P 02563	89,95 €

EINBAUTEILE KUNSTSTOFF

Bezeichnung	Art. Nr.	UVP* €
Einlaufdüse für Folienbecken R 2" komplett mit Dichtung, Schrauben und Kontermutter	P 02588	24,95 €
Wanddurchführung komplett mit Einlaufdüse , Flansch und Messinginnengewinde, R 2"x DN 40; Länge 300 mm, mit Kontermutter, ideal für Styroporsteinbecken Achen-see mit Folienauskleidung	P 02620	46,95 €
Sauganschluss für Folienbecken mit Messingbuchsen	P 02572	22,95 €
Blende für Einlaufdüse Farbe: sand	O 888000062	3,95 €
Blende für Einlaufdüse Farbe: grau	O 888000063	3,95 €
Bodenablauf für Folienbecken mit Rost, Messingbuchsen Ø 200mm, Anschluss 2" IG	P 02584	38,95 €

EINBAUTEILE KUNSTSTOFF

Bezeichnung	Art. Nr.	UVP* €
Einbauskimmer ABS für Folienbecken, inkl. Bodenreineranschlussplatte und höhenverstellbarem quadratischem Deckel, mit Fliesenrahmen, Anschlüsse R 1½" bzw. 2" IG, Überlauf Ø 32mm, Gewindeeinsätze aus Messing, komplett mit Dichtungen und Schrauben, große Saugöffnung, empfohlene Leistung: max. 10 m³/h		
Saugöffnung 209 × 144 mm Gesamttiefe: 414 mm	O 41074	174,95 €
Saugöffnung 209 × 144 mm Gesamttiefe: 516 mm	O 02550	189,95 €
Saugöffnung 372 × 155 mm Gesamttiefe: 583 mm	O 02568	189,95 €
Skimmerkorb für die Einbauskimmer 41074, 02550, 02568	O 02554	8,95 €
Skimmerklappe für die Einbauskimmer 41074, 02550, 02568	O 03080	13,95 €
Saugplatte für Einbauskimmer 41074, 02550, 02568	O 02555	13,50 €
Distanzring für Einbauskimmer 41074, 02550, 02568	O 03094	10,50 €

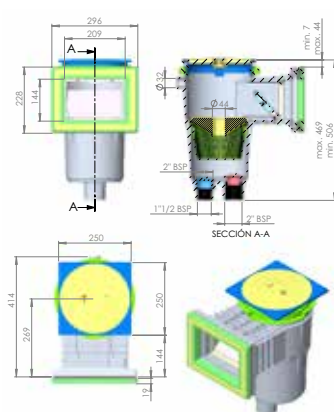

Artikelnr. 41074

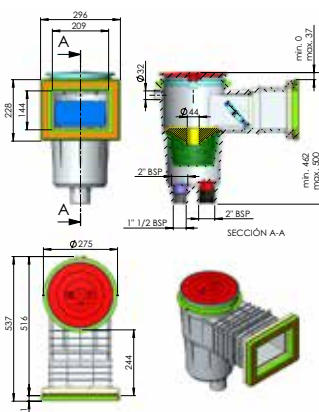

Artikelnr. 02550

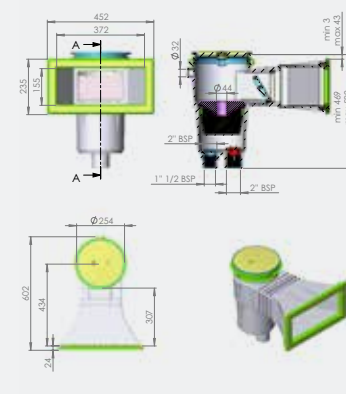

Artikelnr. 02568

EINBAUTEILE KUNSTSTOFF

Bezeichnung	Art. Nr.	UVP* €
Breitmaulskimmer Niederflur für Folienbecken, Anschlüsse R 1½" bzw. 2" IG, Saugöffnung: 500 × 85 mm	O 41082	259,95 €
Einhängeskimmer für Stahlwandbecken, Anschlüsse 32/38 mm, zum Anschluss an eine externe Filteranlage für kleine Pools bis 20 m³	M 49595	49,95 €
Einhängeskimmer mit Vorfilter und Vakuumschluss für Bodenreiniger, mit integrierter Einlaufdüse, zum Anschluss an eine externe Filteranlage verklebt unverklebt	A 49593 A 49594	299,95 € 299,95 €
Skimmer Eisdruckpolster einschraubbar R 1½" / 2", Länge 36 cm	O 03321	9,95 €
Eisdruckpolster mit Haken ca. 50 × 15 cm	O 03307	11,95 €

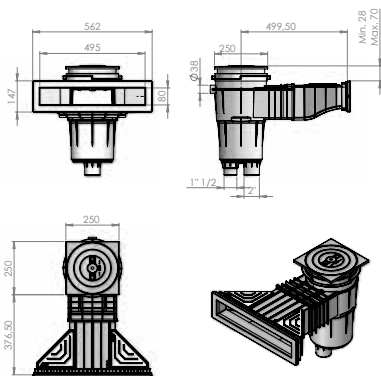

Artikelnr. 41082

EINBAUTEILE KUNSTSTOFF

Bezeichnung	Art. Nr.	UVP* €
Einlaufdüse zum Einschrauben R 2" AG für Fertigbecken	O 02561	20,95 €
Einlaufdüse Spezial f. Stahlwandbecken R 2" Außen/50 mm Ø Innen für leichten Folienwechsel	O 9502010361	30,95 €
Einlaufdüse Spezial f. Stahlwandbecken R 1½" Innen/R 2" Außen für leichten Folienwechsel	O 02548	30,95 €
Einlaufdüse Spezial f. Stahlwandbecken R 2" Außen/50 mm Ø Innen für leichten Folienwechsel mit Gitter zum Einbau gem. DIN 16582	O 9502010375	30,95 €
Einlaufdüse Spezial f. Stahlwandbecken R 1½" Innen/R 2" Außen für leichten Folienwechsel mit Gitter zum Einbau gem. DIN 16582	O 9502010374	30,95 €
Einlaufdüse aus ABS , Anschlüsse R 2" Außen und Ø 50 mm Innen, mit Dichtung und Kontermutter, richtungsverstellbare Kugel Ø 14mm, für Folienbecken, mit Messingbuchsen	O 02558	33,95 €
Winterverschlusskappe für Einlaufdüsen	O 02564	4,95 €
Schlüssel für Einlaufdüsen	O 03717	4,95 €
Verschlussstopfen zum Abdrücken von Düsen/Wanddurchführung 1½"	P 41370	5,95 €
Verschlussstopfen zum Abdrücken von Düsen/Wanddurchführung 2"	P 41371	6,95 €
Mauerdurchführung für Einlaufdüsen ABS, weiss, R 2" Außen, Ø 50 Innen, Länge: 300 mm, kürzbar passend für Einlaufdüse 02588	P 02557	12,95 €
Mauerdurchführung PVC für R 2" IG, x Ø 50 Innen, Länge: 300 mm	O 02560	16,50 €
Mauerdurchführung für Einlaufdüsen, ABS, weiss, R2" IG, Ø 50 mm Innen, Länge 300 mm, kürzbar	O 9531000012	14,95 €
Bodenablauf aus ABS, für Folienbecken, Anschluss R 2" mit Rost , Ø 270 mm	O 02567	54,95 €
Bodeneinlaufdüse aus ABS, mengenverstellbar und verschließbar, R 2" Außen, Ø 50 mm Innen Betonbecken Folienbecken , inkl. Flansch mit Messingbuchsen	O 9502010365 O 41086	18,50 € 40,95 €
Messwasserentnahme für Betonbecken	O 41089	17,50 €
Messwasserentnahme für Folienbecken	O 02559	40,95 €
Schlauchtülle für Sauganschluss und Saugschlauch NW 38	O 41087	5,50 €



Setzen Sie Ihr Schwimmbecken ins richtige LICHT!

LED-Magnetscheinwerfer

Zum Nachrüsten für alle Stahlmantelbecken und Quick-Up Pools, es sind keinerlei Montagearbeiten notwendig. Aufgrund des integrierten Magnets einfach an die Stahlwand hängen bzw. mit der Gegenplatte am Quick-Up Pool befestigen. Der Scheinwerfer (Abm. 120x120 mm) kann auch zur Beleuchtung im Garten, am Boot oder beim Campen usw. verwendet werden. Schutzklasse IP 68(1m). Inklusive USB-Kabel zum einfachen Aufladen (400 Ladezyklen) des integrierten Akkus. Der Scheinwerfer wird am mittleren Druckknopf eingeschaltet, Betriebszeit ca. 4-5 Stunden. Lieferbar als LED weiß oder LED RGB (7 Farben, 3 Automatikprogramme), jeweils beide mit 18 LEDs.



Einbaubeispiel mit Renovierungskit

Bezeichnung	Art. Nr.	UVP* €
LED-Magnetscheinwerfer		
weiß, 2 Watt, 200 Lumen, weiße Blende	M 41416	69,95 €
RGB, 4 Watt, max. 100 Lumen, weiße Blende	M 41417	69,95 €
weiß, 2 Watt, 200 Lumen, graue Blende	M 41419	69,95 €
RGB, 4 Watt, max. 100 Lumen, graue Blende	M 41420	69,95 €

LED-Unterwasserscheinwerfer

Bezeichnung	Art. Nr.	UVP* €
LED-Unterwasserscheinwerfer aus ABS für Aufstellbecken		
Die Projektoren werden an einer Einlaufdüse befestigt. Mit 6 m Kabel und Trafo 230/12 V.		
RGB*, 190 Lumen, 36 LEDs, 7 W	M 41450	199,95 €
Weiß, 804 Lumen, 18 LEDs, 8,7 W	M 41473	149,95 €

* Die RGB Variante wird inklusive Fernbedienung geliefert

BWT LED-Mini Scheinwerfer Tubular

Der Scheinwerfer wird in ein bauseitiges Wandelement (Einlaufdüse oder Wanddurchführung) eingebaut, welches über ein nach hinten nicht begrenztes 1 1/2" Innengewinde und eine Mindesttiefe von 150mm verfügt. Inklusive 2m-Kabel. Für den Einbau in Einbaubecken oder Aufstellbecken empfehlen wir das entsprechende Installationskit auf Seite 74. Der Anschluss erfolgt über einen 230V/12V AC bzw. 230V/20V DC Trafo 50/60 Hz nach EN oder VDE, sowie über einen bauseitigen Ein-/Ausschalter oder mittels Funksteuerungsmodul Seite 74.

Bezeichnung	Art. Nr.	UVP* €
BWT LED-Mini Scheinwerfer Tubular weiß 6 Watt, 630 lm, 18 LED, Strahlungswinkel 120°	O 9500010353	139,95 €
BWT LED-Mini Scheinwerfer Tubular RGB 8,2 Watt, 320 lm, 9 Power LED, Strahlungswinkel 120° 11 Farben, 5 Farbprogramme	O 9500010354	189,95 €

Einbauscheinwerfer

Bezeichnung	Art. Nr.	UVP* €
Unterwasserscheinwerfer 300 W, 12 V für Folienbecken mit Kunststoff-Flansch, Messingbuchsen	O 02585	179,95 €
300 Watt Unterwasserscheinwerfer-Set, 12 V aus ABS bestehend aus Einbautopf, Schrauben und Dichtung, inkl. 2 m Kabel und Verteilerdose	O 41460 O 41461	389,95 € 649,00 €
Blende für Unterwasserscheinwerfer 300 W Farbe: sand	O 888000064	29,95 €
Blende für Unterwasserscheinwerfer 300 W Farbe: grau	O 888000065	29,95 €



Einbauscheinwerfer

Bezeichnung	Art. Nr.	UVP* €
Unterwasserscheinwerfer 300 W, 12 V aus ABS bestehend aus Einsatz und Einbautopf, Kabelschutzschlauch 1 m		
Betonbecken	O 41464	ausverkauft
Folienbecken, ABS Flansch	O 41465	ausverkauft
Folienbecken, VA Flansch	O 02569	ausverkauft



Bezeichnung	Art. Nr.	UVP* €
Unterwasserscheinwerfer Mini LED 6 W weiß ABS weiß für Folienbecken, bestehend aus Einsatz, Einbautopf, Flansch. Komplett mit 36 LED-Lampen weiß und 2 Meter Kabel. Leistung: 900 Lumen, Strahlungswinkel 120° Energieklasse: A+	O 02596	159,95 €
Unterwasserscheinwerfer Mini LED 6 W RGB wie oben beschrieben jedoch mit 36 LED-Lampen RGB Leistung: 150 Lumen, Strahlungswinkel 120° Energieklasse: A+	O 02597	214,95 €



Er ist für Beton-, Stahlwand- und Fertigteilbecken geeignet. Der 5 cm dicke Scheinwerfer mit einem Durchmesser von ca. 30 cm wird mit dem 1½" Außengewinde in eine Mauerdurchführung oder Düse eingeschraubt. Folgende Einbauteile sind zu verwenden: für Aufstellbecken Düse 02571, für Tiefbecken-Stahlmantelbecken Düse 9502300017, für Einbaubecken Düse 87010 und Mauerdurchführung 02557. Es ist keine weitere Einbaunische notwendig. Der Anschluss muss über einen geeigneten 230/12 V Transformator nach EN und VDE sowie über einen Schalter erfolgen.

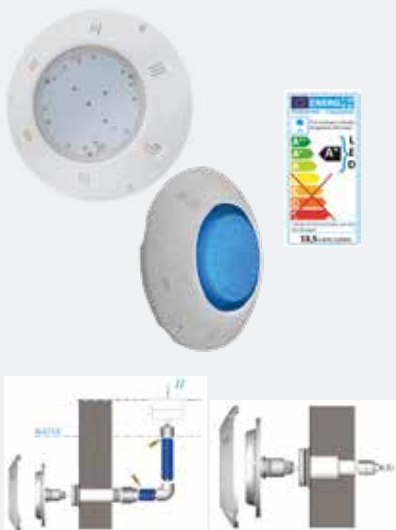

Bezeichnung	Art. Nr.	UVP* €
BWT LED-Flachscheinwerfer aus ABS, Licht: weiß, 13,5 Watt 60 LEDs. 1 1½" AG zum Einbau in bauseitige Durchführung oder Düsengrundelement, mit Kabel, 1.650 Lumen, Strahlungswinkel: 120°, Inkl. Installationskit Nr. 41380	O 41474	179,95 €
BWT LED-Flachscheinwerfer aus ABS, Licht: RGB, 16 Watt 90 LEDs. 1 1½" AG zum Einbau in bauseitige Durchführung oder Düsengrundelement, mit Kabel, inklusive Fernbedienung 510 Lumen, Strahlungswinkel: 120°, Inkl. Installationskit Nr. 41380	O 41475	279,95 €
Blende grau für Flachscheinwerfer	O 9500010355	27,95 €
Blende sand für Flachscheinwerfer	O 9500010356	27,95 €
Installationskit 2 teilige Variante für Einbaubecken 3 teilige Variante für Aufstellbecken	O 41380 O 41381	24,95 € 12,95 €



BWT LED-Scheinwerfereinsatz PAR56 ECOPROOF Dank der abgedichteten Verbindungskammer schließen Sie die PAR56 ECOPROOF direkt an die Lampe an, ohne die Rückseite des Scheinwerfers wieder einzubauen.		
RGB, 16 W, 90 LEDs, 510 Lumen, Strahlungswinkel: 120 °, inkl. Fernbedienung	O 41477	229,95 €
Weiß, 13,5 W, 60 LEDs, 1650 Lumen, Strahlungswinkel: 120 °	O 41479	129,95 €

Renovierungskit. Zum Austausch der Originalblende, inkl. Befestigungskit, für alle gängigen Einbautöpfe geeignet. mit weißer Blende mit sandfarbener Blende mit hellgrauer Blende mit dunkelgrauer Blende	O 41382 O 9500010327 O 9500010328 O 9500010329	54,95 € 54,95 € 54,95 € 54,95 €
--	---	--



Funksteuerungsmodul zur Steuerung von weißen und farbigen Lampen und Scheinwerfern.		
1-Kanal-Version , inkl. Fernbedienung mit 2 Tasten, maximale Leistung von 220 W bei 12 V AC oder 450 W bei 24 V DC	O 9500010351	119,95 €
4-Kanal-Version , inkl. Fernbedienung mit 8 Tasten, maximale Leistung von 460 W bei 12 V AC oder 930 W bei 24 V DC	O 9500010352	179,95 €



BWT LED-Scheinwerfereinsatz PAR 56 Standard Die PAR56-Lampe ist die ideale Lösung um die 300W-Glühlampe zu ersetzen. Größe Ø 178mm		
RGB, 16 W, 90 LEDs, 510 Lumen, Strahlungswinkel: 120 °, inkl. Fernbedienung	M 41478	189,95 €
Weiß, 13,5 W, 60 LEDs, 1650 Lumen, Strahlungswinkel: 120 °	M 41476	79,95 €

LED-Einbauscheinwerfer

Widerstandsfähig: Im Spritzgussverfahren aus Polycarbonat und ABS hergestellt, welches dem Leuchtkörper eine hohe Schlagfestigkeit und Widerstandsfähigkeit gegenüber Wärme und Wasserpflegemitteln verleiht. Zwei eingespritzte Anschlussklemmen sorgen für einen stabilen und sicheren Elektroanschluss.

Leistungsstark: Eine speziell entwickelte Linse verteilt die Lichtstrahlen noch besser und garantiert bei RGB-Lampen eine optimale Farbmischung. Schwimmer werden durch die spezielle Optik nicht geblendet.

Spezifische Funktionen: Der Einsatz PAR 56 funktioniert wie ein herkömmlicher Halogenleuchtkörper. Die Steuerung erfolgt über einen An-/Aus-Schalter.

Für Folienbecken, bestehend aus Einsatz, Einbautopf, Flansch, Dichtungen, Schrauben und 2 m Kabel.

Bezeichnung	Art. Nr.	UVP* €
LED-Power Unterwasserscheinwerfer 8 Watt weiss 6 Power-LED-Lampen Leistung: 8 W, 2.336 Lumen, Strahlungswinkel 60° Energieklasse: B	O 9500010230	229,95 €
LED-Power Unterwasserscheinwerfer 7 Watt RGB 6 Power-LED-Lampen Leistung: 7 W, 1.104 Lumen, Strahlungswinkel 60° Energieklasse: B	O 41421	289,95 €
LED-SMD Unterwasserscheinwerfer 20 Watt weiss 63 LED-Lampen Leistung: 20 W, 2.490 Lumen, Strahlungswinkel 120° Energieklasse: A+	O 41471	309,95 €
LED-SMD Unterwasserscheinwerfer 15 Watt RGB 54 LED-Lampen Leistung: 15 W, 1.134 Lumen, Strahlungswinkel 120° Energieklasse: A+	O 41472	349,95 €
LED-SMD Unterwasserscheinwerfer 30 Watt weiss 252 LED-Lampen Leistung: 40 W, 4.834 Lumen, Strahlungswinkel 120° Energieklasse: A+	O 9500010220	359,95 €
LED-SMD Unterwasserscheinwerfer 30 Watt RGB 252 LED-Lampen Leistung: 30 W, 2.217 Lumen, Strahlungswinkel 120° Energieklasse: A+	O 500010219	399,95 €
LED Kombischeinwerfer 30 Watt RGB/weiss 30 LED Lampen (18 RGB, 12 weiß) Leistung: 30 Watt, 2.490 Lumen, Strahlungswinkel: 140° Energieklasse: B	O 41438	419,95 €
LED Kombischeinwerfer 50 Watt RGB/weiss 30 LED Lampen (18 RGB, 12 weiß) Leistung: 50 Watt, 4.410 Lumen, Strahlungswinkel: 140° Energieklasse: B	O 41437	479,95 €
Blende für Unterwasserscheinwerfer 300 W, Farbe: sand	O 888000064	29,95 €
Blende für Unterwasserscheinwerfer 300 W, Farbe: grau	O 888000065	29,95 €

Vorteile der LED-Technik:

- Geringer Energieverbrauch
- Lange Lebensdauer
- Kein Überhitzen der Lampe möglich
- Wasserdicht IP 68
- TÜV geprüft

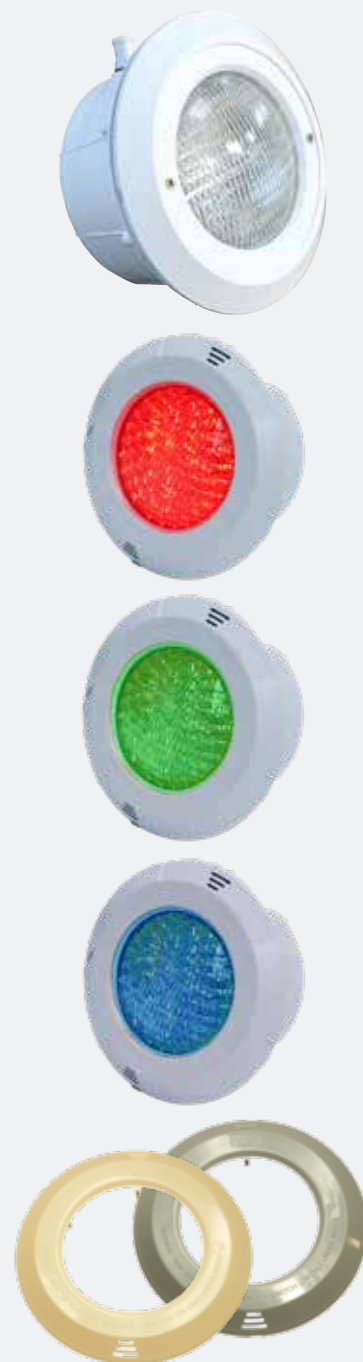

Alle Scheinwerfer inklusive
Kabelschutzschlauch

Abbildungen ähnlich

LED-Scheinwerfereinsatz PAR 56

zum Nachrüsten in einen schon vorhandenen 300 W Unterwasserscheinwerfer.



Abbildungen ähnlich

Bezeichnung	Art. Nr.	UVP* €
LED-Power Scheinwerfereinsatz 8 Watt PAR 56, weiß 6 Power-LED-Lampen Leistung: 8 W, 2.336 Lumen, Strahlungswinkel 60° Energieklasse: B	O 41401	139,95 €
LED-Power Scheinwerfereinsatz 7 Watt PAR 56, RGB 6 Power-LED-Lampen Leistung: 7 W, 1.104 Lumen, Strahlungswinkel 60° Energieklasse: B	O 41402	199,95 €
LED-Power Scheinwerfereinsatz 23 Watt PAR 56, weiß 18 Power-LED-Lampen Leistung: 23 W, 2.340 Lumen, Strahlungswinkel 140° Energieklasse: B	O 41448	269,95 €
LED-Power Scheinwerfereinsatz 23 Watt PAR 56, RGB 18 Power-LED-Lampen Leistung: 23 W, 1.092 Lumen, Strahlungswinkel 140° Energieklasse: B	O 41449	299,95 €
LED-Power Scheinwerfereinsatz 35 Watt PAR 56, weiß 27 Power-LED-Lampen Leistung: 35 W, 3.510 Lumen, Strahlungswinkel 140° Energieklasse: B	O 9500010239	299,95 €
LED-Power Scheinwerfereinsatz 35 Watt PAR 56, Warmlicht 27 Power-LED-Lampen Leistung: 35 W, 2.322 Lumen, Strahlungswinkel 140° Energieklasse: B	O 9500010240	299,95 €
LED-Power Scheinwerfereinsatz 35 Watt PAR 56, RGB 27 Power-LED-Lampen Leistung: 35 W, 1.638 Lumen, Strahlungswinkel 140° Energieklasse: B	O 9500010241	339,95 €
LED Scheinwerfereinsatz 31 Watt PAR 56, Osram weiss 12 Osram LED-Lampen Leistung: 31 W, 3.000 Lumen, Strahlungswinkel 80° Energieklasse: B	O 9500010242	249,95 €
LED Scheinwerfereinsatz 23 Watt PAR 56, Osram RGB 9 Osram LED-Lampen Leistung: 23 W, 855 Lumen, Strahlungswinkel 80° Energieklasse: B	O 41412	269,95 €
LED Kombi-Scheinwerfereinsatz 30 Watt PAR 56, RGB/ weiss 30 LED Lampen (18 RGB, 12 weiß) Leistung: 30 Watt, 2.490 Lumen, Strahlungswinkel: 140° Energieklasse: B	O 500010226	339,95 €
LED Kombi-Scheinwerfereinsatz 50 Watt PAR 56, RGB/ weiss 30 LED Lampen (18 RGB, 12 weiß) Leistung: 50 Watt, 4.410 Lumen, Strahlungswinkel: 140° Energieklasse: B	O 41418	409,95 €
LED-SMD Scheinwerfereinsatz PAR 56, Farbe: weiß Leistung: 20 W, 2.490 Lumen, Strahlungswinkel 120° Energieklasse: A+	O 9500010222	229,95 €
LED-SMD Scheinwerfereinsatz PAR 56, Farbe: RGB Leistung: 15 W, 1.134 Lumen, Strahlungswinkel 120° Energieklasse: A+	O 9500010223	269,95 €
LED-SMD Scheinwerfereinsatz 252 PAR 56, Farbe: weiß Leistung: 30 W, 4.834 Lumen, Strahlungswinkel 120° Energieklasse: A+	O 9500010217	269,95 €
LED-SMD Scheinwerfereinsatz 252 PAR 56, Farbe: daylight Leistung: 30 W, 4.834 Lumen, Strahlungswinkel 120° Energieklasse: A+	O 9500010216	269,95 €
LED-SMD Scheinwerfereinsatz 252 PAR 56, Farbe: RGB Leistung: 30 W, 2.217 Lumen, Strahlungswinkel 120° Energieklasse: A+	O 9500010218	309,95 €

Zubehör für LED-Scheinwerfer und Scheinwerfereinsätze

Bezeichnung	Art. Nr.	UVP* €
Steckdosenfernbedienung mit Ein-Aus-Taster passend zu allen LED Scheinwerfern und Scheinwerfereinsätzen	O 41446	49,95 €
LED Scheinwerfersteuerung mit Antenne IP 65, 8A/230 V, inklusive Antenne mit 80 m Reichweite und Fernbedienung	O 41427	279,95 €
RGB Control Board IP 65, 2 x 5A/230 V (2 x 1100 W) Synchronisierung auf Knopfdruck, einfacher Farbwechsel, inklusive Antenne mit 80 Meter Reichweite und Fernbedienung	O 41428	459,95 €



Zubehör für Scheinwerfer

Bezeichnung	Art. Nr.	UVP* €
Anschlussdose Kunststoff für Scheinwerferverkabelung	P 02577	30,95 €
Sicherheitstrafo		
75 W/230 V/12 V/IP 67 inklusive 1 m Kabel (mit Stecker)	P 03262	79,95 €
150 W/230 V/12 V/IP 67 inklusive 1 m Kabel (mit Stecker)	P 03264	119,95 €
300 W/230 V/12 V/IP 67 inklusive 1 m Kabel (mit Stecker)	P 03260	179,95 €
Ersatzlampen		
300 W, 12 V, PAR 56	O 03257	33,95 €





Badu Jet Turbo Pro mit BWT Frontblende

Die einzigartige Gegenstromanlage Badu Jet Turbo Pro vereint innovative Technologie mit edlen Desing.



Einsatzgebiet:

Zum Wandeinbau an geraden Flächen und in alle Beckenausführungen. Für leistungsorientiertes Profi-Workout, zur Entspannung, Reha-Training, Fitness oder zum Freizeitspass.

Ausführung:

Durch ein im Becken bündig eingebautes Einbaugehäuse wird mittels innovativer Propeller-Technologie Wasser über die Blende angesaugt und mit einem kräftigen Strahl ins Schwimmbecken zurückgeführt. Angetrieben wird das System mit einem effizienten, lüfterlosen, vollvergossenen Permanentmagnetmotor. Die Leistungsregelung wie auch das Ein- und Ausschalten erfolgt über die integrierten Piezo-Taster bzw. eine Fernbedienung.

Bezeichnung	Art. Nr.	UVP* €
Badu Jet Turbo Pro Montagesatz, Design BWT	M 9531100071	7.499,00 €
Badu Jet Turbo Antriebssatz 400 V, Kabel 10 m	M 9531100072	7.499,00 €



Lieferumfang:

Montagesatz

- Kunststoff-Einbaugehäuse
- Ansaugblende
- Edelstahlblende
- Magneteinheit
- Düseneinheit
- Piezotaster
- Dichtungen
- Schrauben

Antriebssatz 400 V

- Motoreinheit
- Frequenzumrichter
- Schaltkasten
- Fernbedienung
- Schrauben
- Verbindungskabel, abgeschirmt, 10 m

Technische Daten bei 50/60 Hz	Badu Jet Turbo Pro
Leistung (kW)	4,00
Netzspannung	3 ~ 380-480 V
Nettogewicht (kg)	6
Förderstrom (m³/h)	150-350
Leistungsaufnahme P1/-abgabe P2 (kW)	3,60/3,00
Anzahl der Düsen (Ø 172 mm)	1
Ausströmgeschwindigkeit (m/s)	1,80-4,10
Düse allseitig schwenkbar (Grad)	± 5
Nettogewicht (kg)	51,50

Gegenstromanlagen powered by



Zum Wandeinbau in alle Schwimmbecken-Ausführungen als Attraktion, zur Fitness, als Wellen- oder Luftperlbäd, Unterwassermassage, Schwimmen ohne Wende.

INFINITY Power Swim

BY BWT

Über eine Vielzahl von umlaufenden Öffnungen am Düsengehäuse wird das Wasser mit sehr geringer Strömung von der Jet-Pumpe angesaugt und mit einem kräftigen Strahl – über die regelbare Düse – in das Schwimmbecken zurückgeführt. Der pneumatische Ein-/Ausschalter und die Regelung für das prickelnde Luftperlbäd befinden sich im Düsengehäuse

Bezeichnung	Art. Nr.	UVP* €
Vormontagesatz bestehend aus Kunststoff-Einbaugehäuse, Spannring, Schrauben und Dichtungen, für Power Swim, Smart, Wave, Vogue	M 03250	447,95 €
Fertigmontagesatz komplett mit schwenk- und regulierbarer Düse und Schrauben, eckiger Blende, Saug- und Druckleitung 63 mm, Haltegriffe 230 Volt, 2,3/1,6 kW (P1/P2), Pumpenleistung 40 m ³ /h 400 Volt, 2,9/2,2 kW (P1/P2), Pumpenleistung 45 m ³ /h	M 03252 M 03251	2.399,00 € 2.399,00 €
Massageschlauch zu Power-Swim	M 03239	142,95 €

Badu Jet vogue

Blickfang dieser Anlage ist eine hochwertige Edelstahlblende, die durch ein fließendes und homogenes Design besticht. Für ein wohliges Ambiente sorgt eine eingebaute LED-Leuchte, die wie auch der pneumatische Ein-/Ausschalter und die Regelung für das prickelnde Luftperlbäd, vom Becken aus bedient werden können.

Bezeichnung	Art. Nr.	UVP* €
Vormontagesatz bestehend aus Kunststoff-Einbaugehäuse, Spannring, Schrauben und Dichtungen, für Power Swim, Smart, Wave, Vogue	M 03250	447,95 €
Fertigmontagesatz komplett mit schwenk- und regulierbarer Düse, Saug- und Druckleitung 63 mm 230 Volt, 2,9/2,2 kW (P1/P2), Pumpenleistung 54 m ³ /h 400 Volt, 3,2/2,6 kW (P1/P2), Pumpenleistung 58 m ³ /h	M 03182 M 03181	4.291,00 € 4.140,00 €

Badu Jet wave

Als optische Alternative zur BADU Jet vogue besticht die BADU Jet wave durch eine ansprechende Abdeckblende aus hochwertigem Kunststoff. Für ein wohliges Ambiente sorgt eine eingebaute LED-Leuchte. Ein-/Ausschalter unter Wasser durch Pneumatiktaster. Förderstrom regulierbar, prickelndes Luftperlbäd zuschaltbar.

Bezeichnung	Art. Nr.	UVP* €
Vormontagesatz bestehend aus Kunststoff-Einbaugehäuse, Spannring, Schrauben und Dichtungen, für Power Swim, Smart, Wave, Vogue	M 03250	447,95 €
Fertigmontagesatz komplett mit schwenk- und regulierbarer Düse, inklusive LED-Beleuchtung, Abdeckblende, Rechteckblende, Saugleitung und Druckleitung 63 mm 230 Volt, 2,9/3,0 kW (P1/P2), Pumpenleistung 54 m ³ /h 400 Volt, 3,2/2,6 kW (P1/P2), Pumpenleistung 58 m ³ /h	M 41530 M 41531	3.399,00 € 3.229,00 €



Badu Jet primavera

Die leistungsstarke Einbau-Anlage BADU Jet Primavera bietet aus zwei schwenkbaren Düsen einen stufenlos regulierbaren Volumenstrom, den Sie an Ihre persönlichen Bedürfnisse perfekt anpassen können. Vom ausdauernden Schwimmen bis zum stimulierenden Wellnessprogramm erfüllt die Anlage alle Wünsche. Ein integriertes LED-Ambientelicht setzt stimmungsvolle Akzente im Pool, welches optional in Multicolor abwechslungsreiche Lichtspiele bietet



Bezeichnung	Art. Nr.	UVP* €
Vormontagesatz bestehend aus Kunststoff-Einbaugehäuse, Kugelhähnen, Spanning, Schrauben und Dichtungen.	M 03237	769,00 €
Fertigmontagesatz komplett mit 2 schwenk- und regulierbaren Düsen und Schrauben, Abdeckblende, mit LED-Licht weiß , Saug-/Druckleitung 75 mm 230 Volt, 3,9/3,0 kW (P1/P2), Pumpenleistung 75 m ³ /h 400 Volt, 3,8/3,0 kW (P1/P2), Pumpenleistung 75 m ³ /h	M 41532 M 03236	4.623,00 € 4.466,00 €



Einbau-Gegenstromanlagen Power Jet

Bezeichnung	Art. Nr.	UVP* €
Einbausatz Power-Jet plus 45/plus 60 Kunststoff-Einbaugehäuse, Folienflansch, Schrauben und Dichtungen, für plus 45/plus 60	O 03224	539,00 €
Power-Jet plus 45 Armatur rechteckig mit angeformten Handgriff aus Kunststoff, Pumpenleistung ca. 45 m ³ /h, 400 V, P1 3,3 kW, P2 2,6 kW, PN-Schaltung	O 03223	2.629,00 €
Massageschlauch für alle Astral Power-Jet Gegenstromanlagen 1,50 m Länge	O 03228	89,95 €



Einbau-Gegenstromanlage

Unsere Gegenstromanlage ist für alle Rechteckbecken sowie eingebaute Rund-, Acht- und Ovalformbecken ab 3,50 m Durchmesser geeignet

Bezeichnung	Art. Nr.	UVP* €
Aqua Flow Jet Armatur rechteckig aus Kunststoff, Pumpenleistung ca. 30 m ³ /h, 230 V, P1 1,2 kW, P2 0,8 kW, PN Schaltung		
Aqua FlowJet ohne Luftregulierung	K 41520	1.149,00 €
Aqua FlowJet mit Luftregulierung	K 41521	1.269,00 €



Einhänge-Gegenstromanlagen

Bezeichnung	Art. Nr.	UVP* €
Einhängegegenstromanlage Aqua Jet 50 ohne Stützfuß für Aufstell- und Einbaubecken Pumpenleistung: 48 m ³ /h, 230 Volt Düse: 46 mm, 50° schwenkbar inklusive LED-Beleuchtung weiß und Pneumatikschalter	K 41541	1.159,00 €
Stützfuß Aqua Jet zur Verwendung bei Aufstellbecken	K 41542	149,95 €

Das sportlich attraktive Design der neuen Einhänge-Gegenstrom-Schwimmanlagen Badu®Jet perla, Badu® Jet akzent, Badu®Jet riva und Badu®Jet stella setzt in jedem Becken neue Akzente. Die Düsen der drei Anlagen sind allseitig um 60 Grad schwenkbar. Der Volumenstrom ist an den Düsen regulierbar. Durch Drehen des Ein/Aus-Schalters lassen sich prickelnde Luftperlen an der Auströmdüse erzeugen. Mit dem zweiten Schalter wird das standardmäßig integrierte LED-Ambientelicht der Anlage bedient. Die Beleuchtung wird wahlweise als weißes Licht oder in Multicolor eingebaut.

Als optionales Zubehör stehen Massageschläuche und -aufsätze in gewohntem Umfang zur Verfügung.

Einhänge-Gegenstromanlagen

Bezeichnung	Art. Nr.	UVP* €
Badu Jet perla komplett mit schwenkbarer und regulierbarer Düse Ø 40 mm, Pumpenleistung 40 m³/h perla mit weißen LED, 230 V perla mit Multicolor LED, 230 V perla mit weißen LED, 400 V perla mit Multicolor LED, 400 V	M 03241 M 03242 M 9531100037 M 9531100043	3.069,00 € 3.278,00 € 2.936,00 € 3.145,00 €
Badu Jet akzent mit weißen LED, 230 V mit Dekoreinlage in Holzoptik	M 03243	2.699,00 €
Badu Jet riva komplett mit schwenkbarer und regulierbarer Düse Ø 40 mm, Pumpenleistung 58 m³/h riva mit weißen LED, 230 V riva mit Multicolor LED, 230 V riva mit weißen LED, 400 V riva mit Multicolor LED, 400 V	M 03204 M 03205 M 9531100039 M 9531100045	3.788,00 € 3.995,00 € 3.709,00 € 3.917,00 €
Badu Jet stella komplett mit zwei schwenkbaren und regulierbaren Düsen Ø 40 mm, Pumpenleistung 75 m³/h stella mit weißen LED, 400 V stella mit Multicolor LED, 400 V	M 03208 M 9531100040	4.327,00 € 4.536,00 €
Stützfuß für Einhänge-Gegenstromanlagen	M 03221	230,95 €

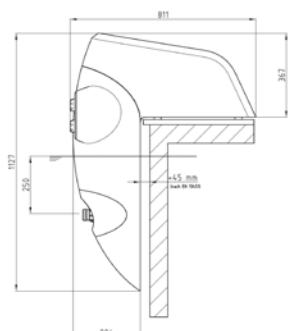

Badu Jet perla/riva/akzent

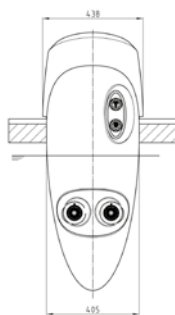
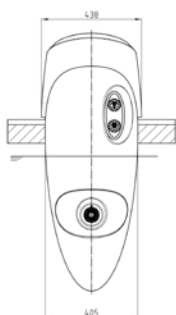

Badu Jet stella



Technische Daten bei 50 Hz	Badu Jet perla Badu Jet akzent	Badu jet riva	Badu Jet stella
Förderstrom Pumpe (m³/h)	40/40	58/54	75
Spannung (V)	3N ~ 400/230 V 1 ~ 230 V	3N ~ 400/230 V 1 ~ 230 V	3N ~ 400/230 V
Leistungsaufnahme P1 (kW)	2,10/2,30	3,30/2,90	3,80
Leistungsabgabe P2 (kW)	1,60/1,60	2,60/2,20	3,00
Ausströmdruck Düse (bar)	0,90/0,90	1,10/1,00	1,00
Massagedruck max. (bar)	1,20/1,20	1,60/1,60	1,60
Anzahl Düsen Ø 40 mm (Stück)	1/1	1/1	2

*Unverbindliche Preisempfehlung des Herstellers; inkl. der gesetzlichen Umsatzsteuer. · Technische Änderungen und Irrtum vorbehalten.

Colour your Pool

KREIEREN SIE IHR PARADIES

FOLIENFARBEN SAND | GRAU | BLAU



Folienfarben für Rechteckbecken ACHENSEE, Rundbecken MILANO, Ovalbecken TOSCANA und Achtformbecken ELBA erhältlich.

Alle Pools sind standardmäßig 0,8 mm Folienstärke erhältlich. Farbauswahl ohne Aufpreis.



Filteranlagen

BWT Sandfilteranlage i-Star HP

Filteranlage HP, 6-Wege-Ventil 1½", Manometer, selbstansaugende Pumpe BWT i-Star mit Vorfilter auf einer Palette montiert komplett verrohrt und vorinstalliert, mit Kabel und Stecker. Anschlüsse Ø 50/Ø 50 bzw 2" IG bei HP 400/500, Ø 63/Ø 63 bzw 2" bei HP 600



Bezeichnung	Pumpenleistung (6mWS)	empf. max. Beckengröße	Art. Nr.	UVP* €
HP 400 i-Star Kunststoffkessel, geteilt Ø 400 mm Pumpe BWT i-Star II 8	10 m³/h	50 m³	O 02121	1.219,00 €
HP 500 i-Star Kunststoffkessel, geteilt Ø 500 mm Pumpe BWT i-Star II 11	13 m³/h	65 m³	O 02122	1.339,00 €
HP 600 i-Star Kunststoffkessel, geteilt Ø 600 mm Pumpe BWT i-Star II 15	17 m³/h	85 m³	O 02123	1.549,00 €

Die Filteranlage HP 600 i-Star ist auch in 400 V lieferbar!

BWT Sandfilteranlage Classic

Filterkessel 2-geteilt aus glasfaserverstärktem Polypropylen. Die hohe Bauform des Filterkessels ermöglicht eine besonders hohe Schütthöhe (Quarzsand 90 kg bei HP 470 und 125 kg bei HP 570) des Filtermaterials gegenüber herkömmlichen vergleichbaren Sandfilteranlagen. Mit 6-Wege-Ventil 1½", Manometer, 2 Kesselentleerungen, Pumpe BWT i-Star auf einer Palette montiert, komplett verrohrt und vorinstalliert, mit Kabel und Stecker.

Die Filteranlagen HP 470 i-Star II 11 und HP 570 i-Star 15 sind mit leistungsstärkeren Pumpen ausgestattet. Dadurch erreicht man trotz erhöhten Druckwiderstand (beispielsweise aufgrund einer langen Rohrleitung, einer vorhandenen Solaranlage, etc.) die nötige Filtergeschwindigkeit.



Bezeichnung	Pumpenleistung (6mWS)	empf. max. Beckengröße	Art. Nr.	UVP* €
Classic 470 i-Star II 8 geteilt, Ø 470 mm Pumpe BWT i-Star II 8	10 m³/h	50 m³	O 49862	1.199,00 €
Classic 470 i-Star II 11 geteilt, Ø 470 mm Pumpe BWT i-Star II 11	13 m³/h	65 m³	O 49863	1.219,00 €
Classic 570 i-Star II 11 geteilt, Ø 570 mm Pumpe BWT i-Star II 11	13 m³/h	65 m³	O 49864	1.369,00 €
Classic 570 i-Star II 15 geteilt, Ø 570 mm Pumpe BWT i-Star II 15	17 m³/h	85 m³	O 49865	1.429,00 €

BWT Sandfilteranlage i-Plus

Filterbehälter geteilt, 6-Wege-Ventil 1½", Manometer, selbstansaugende Pumpe mit Vorfilter, 230 V. Anschlüsse Ø 50 mm, mit Kabel und Stecker .

Auf einer Palette montiert, komplett verrohrt und vorinstalliert.

Bezeichnung	Pumpenleistung (6mWS)	empf. max. Beckengröße	Art. Nr.	UVP* €
i-Plus 350 Kunststoffkessel geteilt, Ø 350 mm Pumpe i-Plus 70, 230 V	7 m³/h	35 m³	O 49817	1.029,00 €
i-Plus 400 Kunststoffkessel geteilt, Ø 400 mm Pumpe i-Plus 90, 230 V	9 m³/h	45 m³	O 49819	1.099,00 €



BWT Sandfilteranlage Time Control

Filterbehälter geteilt, 6-Wege-Ventil 1½", Manometer, selbstansaugende Pumpe mit Vorfilter, und Laufzeitsteuerung 230 V. Anschlüsse Ø 50 bzw. 38/32 mm. **Auf einer Palette montiert, komplett verrohrt und vorinstalliert.** Pumpen mit Kabel und Stecker

Bezeichnung	Pumpenleistung (6mWS)	empf. max. Beckengröße	Art. Nr.	UVP* €
Time Control 350 Kunststoffkessel geteilt, Ø 350 mm, Pumpe Time Control 80, 230 V	8 m³/h	40 m³	O 49836	929,00 €
Time Control 400 Kunststoffkessel geteilt, Ø 400 mm, Pumpe Time Control 110, 230 V	11 m³/h	50 m³	O 49837	1.029,00 €
Time Control 500 Kunststoffkessel geteilt, Ø 500 mm, Pumpe Time Control 140, 230 V	14 m³/h	60 m³	O 49838	1.179,00 €



BWT Sandfilteranlage Caldera

Filterkessel aus glasfaserverstärktem Kunststoff mit Revisionsöffnung und Restwasserentleerungsventil. Wasserverteilung durch Filterkreuz, 6-Wege Side-Mount-Ventil, Manometer, Pumpe i-Star, mit Kabel und Stecker Anschlüsse Ø 50 mm (i-plus) Ø 50 mm/2"IG (i-Star II 8) bzw. Ø 63 mm/2" IG ab i-Star II 15, **Farbe: grau**.



Bezeichnung	Pumpenleistung (6mWS)	empf. max. Beckengröße	Art. Nr.	UVP* €
Caldera 350 i-plus Kessel Ø 350 mm Pumpe i-plus 70 230 V, 0,25 kW P2 Höhe Filterkessel 700 mm 6-Wege-Ventil 1 ½" mit Filterpalette	7 m³/h	30 m³	O 49800	1.199,00 €
Caldera 450 i-plus Kessel Ø 450 mm Pumpe i-plus 90 230 V, 0,40 kW P2 Höhe Filterkessel 700 mm 6-Wege-Ventil 1 ½" mit Filterpalette	9 m³/h	45 m³	O 49813	1.289,00 €
Caldera 500 i-Star Kessel Ø 500 mm Pumpe i-Star II 8 230 V, 0,30 kW P2 Höhe Filterkessel 805 mm 6-Wege-Ventil 1 ½" mit Filterpalette	10 m³/h	50 m³	O 49804	1.439,00 €
Caldera 650 i-Star Kessel Ø 650 mm Pumpe i-Star II 15 230 V, 0,65 kW P2 Höhe Filterkessel 870 mm 6-Wege-Ventil 1 ½" ohne Filterpalette	17 m³/h	85 m³	O 02124	1.649,00 €
Caldera 800 i-Star Kessel Ø 800 mm Pumpe i-Star II 23 230 V, 1,0 kW P2 Höhe Filterkessel 1045 mm 6-Wege-Ventil 2" ohne Filterpalette	26 m³/h	130 m³	O 49805	2.159,00 €

Die Filteranlagen Caldera 650 und 800 sind auch in 400 V lieferbar!

BWT Sandfilteranlage GFK

Filterkessel aus glasfaserverstärktem Kunststoff grau mit Revisionsöffnung und Restwasserentleerung Ø 50mm. Filterkessel Ø 500mm inklusive Filterpalette, Filterkessel Ø 610-920mm ohne Filterpalette. Innenverrohrung Ø 63 mm für eine hohe Durchflussrate mit geringeren Widerstand, inkl. 6-Wege-Ventil 1 1/2" bzw. 2", Manometer, Pumpe BWT Eurostar HF Silent, Anschluss saugseitig 2"/63mm, Garantie: Pumpe 5 Jahre, Filterkessel 10 Jahre.

Bezeichnung	Pumpenleistung (10mWS)	empf. max. Beckengröße	Art. Nr.	UVP* €
GFK 500 HF Kessel Ø 500 mm, Pumpe BWT Eurostar HF Silent 7	7 m³/h	50 m³	O 49825	1.959,00 €
GFK 610 HF Kessel Ø 610 mm, Pumpe BWT Eurostar HF Silent 10	10 m³/h	65 m³	O 49826	2.059,00 €
GFK 760 HF Kessel Ø 760 mm, Pumpe BWT Eurostar HF Silent 17	17 m³/h	100 m³	O 9530600292	2.369,00 €

Die Filteranlagen mit den BWT Eurostar 10 und 17 sind auch in 400 V lieferbar!



BWT Sandfilteranlage Alto

Filterkessel aus glasfaserverstärktem Kunststoff mit Revisionsöffnung Restwasserentleerungsventil. Wasserverteilung durch Filterkreuz, 6-Wege Side-Mount-Ventil, Manometer, Pumpe i-Star, Anschlüsse Ø 50 mm/2" IG (i-Star II 11) bzw. Ø 63 mm/2" IG ab i-Star II 15, mit Kabel und Stecker. **Farbe: grau.**

Bezeichnung	Pumpenleistung (6mWS)	empf. max. Beckengröße	Art. Nr.	UVP* €
Kessel Ø 500 mm Pumpe i-Star II 11 230 V, 0,65 kW P2, Höhe Filterkessel 1.365 mm, 6-Wege-Ventil 1 1/2"	13 m³/h	65 m³	O 9530600245	2.399,00 €
Kessel Ø 600 mm Pumpe i-Star II 15 230 V, 0,65 kW P2, Höhe Filterkessel 1.370 mm, 6-Wege-Ventil 1 1/2"	17 m³/h	85 m³	O 49810	2.619,00 €
Kessel Ø 750 mm Pumpe i-Star II 19 230 V, 0,75 kW P2, Höhe Filterkessel 1.435 mm, 6-Wege-Ventil 2"	22 m³/h	110 m³	O 9530600247	3.169,00 €

Die Filteranlagen Ø 600 mm und Ø 750 mm sind auch in 400 V lieferbar!



BWT Sandfilteranlage HP Time Control Top-Mount

Kunststoffkessel, 6-Wege-Topmount-Ventil 1½", Manometer, Filterpalette, selbstansaugende Pumpe mit Vorfilter und Laufzeitsteuerung 230 V. Anschlüsse Ø 50 bzw. 38/32 mm, Pumpen mit Kabel und Stecker. **Alle Filteranlagen nicht vormontiert.**



Bezeichnung	Pumpenleistung (6mWS)	empf. max. Beckengröße	Art. Nr.	UVP* €
HP 39 time Control 80 Kessel Ø 390 mm 6-Wege-Top-Mount Ventil Pumpe Time Control 80	8 m³/h	35 m³	O 02223	539,95 €
HP 47 time Control 110 Kessel Ø 470 mm, 6-Wege-Top-Mount Ventil Pumpe Time Control 110	11 m³/h	45 m³	O 02224	599,00 €
HP 47 time Control 140 Kessel Ø 470 mm, 6-Wege-Top-Mount Ventil Pumpe Time Control 140	14 m³/h	55 m³	O 02225	659,00 €

BWT Sandfilteranlage HP i-Plus Top-Mount

Kunststoffkessel, 6-Wege-Topmount-Ventil 1½", Manometer, Filterpalette, selbstansaugende Pumpe mit Vorfilter 230 V. Anschlüsse Ø 50 mm , mit Kabel und Stecker
Alle Filteranlagen nicht vormontiert.



Bezeichnung	Pumpenleistung (6mWS)	empf. max. Beckengröße	Art. Nr.	UVP* €
HP 30 i-Plus Kessel Ø 300 mm 6-Wege-Top-Mount Ventil Pumpe i-Plus 55	5,5 m³/h	25 m³	O 02220	569,00 €
HP 39 i-Plus Kessel Ø 390 mm 6-Wege-Top-Mount Ventil Pumpe i-Plus 70	7 m³/h	30 m³	O 02221	639,00 €
HP 47 i-Plus Kessel Ø 470 mm, 6-Wege-Top-Mount Ventil Pumpe i-Plus 90	9 m³/h	40 m³	O 02222	669,00 €

BWT Sandfilteranlage Medium Time Control

Kunststoffkessel Medium Sidemount, 6-Wege-Ventil 1½", Manometer, selbstansaugende Pumpe mit Vorfilter und Laufzeitsteuerung 230 V, mit Kabel und Stecker. Anschlüsse Ø 50 bzw. 38/32 mm. **Auf einer Palette montiert, komplett verrohrt und vorinstalliert**

Bezeichnung	Pumpenleistung (6mWS)	empf. max. Beckengröße	Art. Nr.	UVP* €
Medium 400 Time Control Kunststoffkessel Ø 400 mm grau, Pumpe Time Control 110, 230 V	11 m³/h	50 m³	O 49845	929,00 €
Medium 500 Time Control Kunststoffkessel Ø 500 mm grau, Pumpe Time Control 140, 230 V	14 m³/h	60 m³	O 49846	1.029,00 €



BWT Sandfilteranlage Medium i-plus

Kunststoffkessel Medium Sidemount, 6-Wege-Ventil 1½", Manometer, selbstansaugende Pumpe mit Vorfilter, 230 V, mit Kabel und Stecker. Anschlüsse Ø 50 mm. **Auf einer Palette montiert, komplett verrohrt und vorinstalliert**

Bezeichnung	Pumpenleistung (6mWS)	empf. max. Beckengröße	Art. Nr.	UVP* €
Medium 400 i-plus Kunststoffkessel Ø 400 mm grau Pumpe i-plus 70, 230 V	7 m³/h	35 m³	O 9530600170	999,00 €
Medium 500 i-plus Kunststoffkessel Ø 500 mm grau, Filter- pumpe i-plus 90, 230 V	9 m³/h	45 m³	O 49831	1.049,00 €



Sandfilteranlage Medium Aquaplus

Kunststoffkessel Medium Sidemount, 6-Wege-Ventil 1½", Manometer, selbstansaugende Pumpe mit Vorfilter, 230 V, mit Kabel und Stecker. **Auf einer Palette montiert, komplett verrohrt und vorinstalliert**

Bezeichnung	Pumpenleistung (8mWS)	empf. max. Beckengröße	Art. Nr.	UVP* €
Medium 400/A8 Kunststoffkessel Ø 400 mm grau Pumpe Aquaplus 8	8 m³/h	40 m³	O 49832	889,00 €
Medium 500/A11 Kunststoffkessel Ø 500 mm grau Pumpe Aquaplus 11	11 m³/h	50 m³	O 49833	949,00 €



Sandfilteranlage Medium Badu Top



Bezeichnung	Pumpenleistung (8mWS)	empf. max. Beckengröße	Art. Nr.	UVP* €
Medium 400/B8 Kunststoffkessel Ø 400 mm grau, Pumpe BADU Top II/8	8 m³/h	40 m³	O 9530600172	1.179,00 €
Medium 500/B12 Kunststoffkessel Ø 500 mm grau, Pumpe BADU Top II/12	11 m³/h	50 m³	O 9530600177	1.249,00 €



Sandfilteranlage HP Aquaplus Top-Mount

Kunststoffkessel, 6-Wege-Topmount-Ventil 1½", Manometer, Filterpalette, selbstansaugende Pumpe mit Vorfilter 230a V, mit Kabel und Stecker. **Alle Filteranlagen nicht vormontiert.**

Bezeichnung	Pumpenleistung (8mWS)	empf. max. Beckengröße	Art. Nr.	UVP* €
HP 30/A4 Kessel Ø 300 mm Pumpe Aquaplus 4 Anschluss 50/38 mm	4 m³/h	20 m³	O 02206	419,95 €
HP 39/A6 Kessel Ø 390 mm Pumpe Aquaplus 6 Anschluss 50/38 mm	6 m³/h	30 m³	O 02207	479,95 €
HP 47/A8 Kessel Ø 470 mm Pumpe Aquaplus 8 Anschluss 50/38 mm	8 m³/h	40 m³	O 02208	539,95 €
HP 47/A11 Kessel Ø 470 mm Pumpe Aquaplus 11 Anschluss 50/38 mm	11 m³/h	50 m³	O 02209	599,00 €



Sandfilteranlage HP Aquaplus Side-Mount

Filterbehälter geteilt, 6-Wege-Ventil 1½", Manometer, selbstansaugende Pumpe mit Vorfilter, 230 V, mit Kabel und Stecker. **Auf einer Palette montiert, komplett verrohrt und vorinstalliert.**



Bezeichnung	Pumpenleistung (8mWS)	empf. max. Beckengröße	Art. Nr.	UVP* €
HP 350/A6 Kunststoffkessel geteilt, Ø 350 mm Pumpe AquaPlus 6 230 V Anschluss 50/38 mm	6 m³/h	30 m³	O 02101	879,00 €
HP 400/A8 Kunststoffkessel geteilt, Ø 400 mm Pumpe AquaPlus 8 230 V Anschluss 50/38 mm	8 m³/h	40 m³	O 02102	979,00 €
HP 500/A11 Kunststoffkessel geteilt, Ø 500 mm Pumpe AquaPlus 11 230 V Anschluss 50/38 mm	11 m³/h	50 m³	O 02103	1.119,00 €

Filterbehälter

Bezeichnung	Anschlüsse	Art. Nr.	UVP* €
Filterbehälter Classic			
2-teiliger (2/3 1/3) Kessel aus glasfaserverstärktem Polypropylen für besonders hohe Schütthöhe, Entleerung, Manometer, ohne 6-Wege-Ventil			
Ø 470 mm (Sandfüllung 90 kg)	1 1/2"	O 49852	459,95 €
Ø 570 mm (Sandfüllung 125 kg)	1 1/2"	O 49854	559,00 €
6-Wege-Ventil 1 1/2" für Filterbehälter Classic		O 49853	99,95 €
Filterbehälter HP			
2-teiliger Kessel aus Polypropylen mit Filterstern, Entleerung und Manometer, ohne 6-Wege-Ventil			
Ø 350 mm	1 1/2"	O 02095	389,95 €
Ø 400 mm	1 1/2"	O 02096	469,95 €
Ø 500 mm	1 1/2"	O 02097	589,00 €
Ø 600 mm	1 1/2"	O 02098	739,00 €
Filterbehälter			
Kunststoffkessel mit Filterstern, Entleerung und Manometer, Top-Mount-Ventil und Filterpalette			
Ø 300 mm, 6-Wege-Ventil	1 1/2"	O 02201	219,95 €
Ø 390 mm, 6-Wege-Ventil	1 1/2"	O 02202	279,95 €
Ø 470 mm, 6-Wege-Ventil (Sandfüllung 50 kg)	1 1/2"	O 49656	299,95 €
Ø 470 mm, 6-Wege-Ventil (Sandfüllung 75 kg)	1 1/2"	O 02203	319,95 €
Filterbehälter Medium			
einteiliger Kessel aus Polypropylen mit Filterstern, Entleerung und Manometer, Farbe: grau, ohne 6-Wege-Ventil			
Ø 400 mm, Filtersandmenge ca. 60 kg	1 1/2"	O 49840	359,95 €
Ø 500 mm, Filtersandmenge ca. 100 kg	1 1/2"	O 49841	419,95 €



HP 350



HP 400/500/600



BWT Filterbehälter GFK

Filterkessel aus glasfaserverstärktem Kunststoff mit Revisionsöffnung, innen vollkommen glatte und antibakterielle Oberfläche, Innenverrohrung Ø 63 mm für hohe Durchflußrate, Entleerungsventil Ø 50 mm, Wasserverteiler durch Filterkreuz, inkl. 6-Wege-Ventil, Manometer, Farbe: grau



Bezeichnung	Anschlüsse	Art. Nr.	UVP* €
GFK Ø 500 mm	1 ½"	O 87200	1.139,00 €
GFK Ø 610 mm	2"	O 87201	1.349,00 €
GFK Ø 760 mm	2"	O 87202	1.709,00 €
GFK Ø 920 mm	2"	O 87203	2.279,00 €

Bezeichnung	A	B	C	D	E
RTM HF-Side 500	802	503	800	417	476
RTM HF-Side 610	840	612	930	418	493
RTM HF-Side 760	985	762	1083	495	576
RTM HF-Side 920	1111	923	1245	557	638

BWT Filterbehälter GFK

Filterkessel aus glasfaserverstärktem Kunststoff mit Revisionsöffnung, Restwasserentleerungsventil, Wasserverteiler durch Filterkreuz, OHNE 6-Wege-Ventil, Manometer, Farbe: silbergrau (Ral 7001)

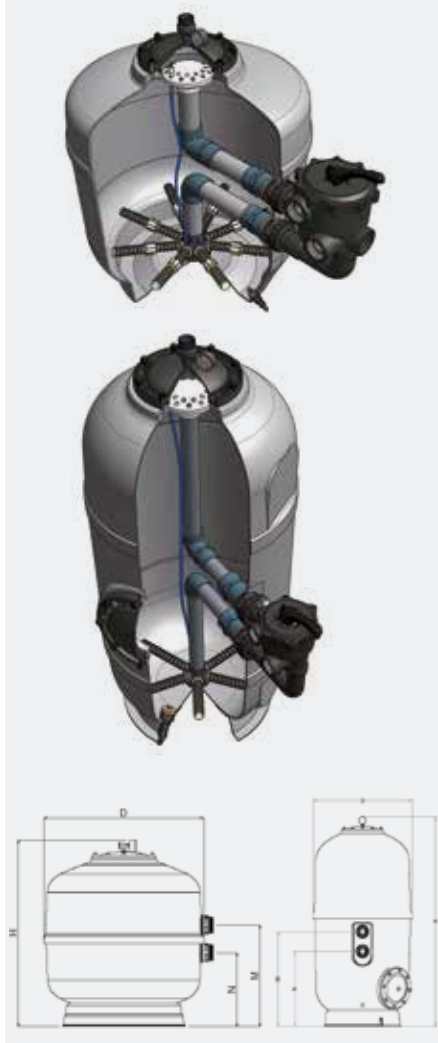

Bezeichnung	Anschlüsse	Art. Nr.	UVP* €
Caldera Ø 350 mm	1 ½"	O 49780	589,00 €
Caldera Ø 450 mm	1 ½"	O 49779	669,00 €
Caldera Ø 500 mm	1 ½"	O 49770	759,00 €
Caldera Ø 650 mm	1 ½"	O 49771	859,00 €
Caldera Ø 800 mm	2"	O 49750	1.289,00 €
Alto Ø 500 mm	1 ½"	O 9530600225	1.699,00 €
Alto Ø 600 mm	1 ½"	O 49758	1.879,00 €
Alto Ø 750 mm	2"	O 49759	2.319,00 €

Bezeichnung	D	H	N	M
Caldera 350	390	700	270	395
Caldera 450	490	700	280	405
Caldera 500	540	805	300	425
Caldera 650	690	870	335	460
Caldera 800	840	1045	365	595
Alto 500	530	1365	480	605
Alto 600	630	1370	480	605
Alto 750	780	1435	435	665

Rückspülventile und Ventile manuell

Bezeichnung	Art. Nr.	UVP* €
6-Wege-Ventilsatz 1 1/2" verklebt Farbe: schwarz	O 02145	115,95 €
6-Wege-Ventilsatz 1 1/2" unverklebt Farbe: schwarz	O 02144	112,95 €
6-Wege-Ventilsatz 2" unverklebt Farbe: schwarz	O 02146	179,95 €



Automatische Rückspülventile

Bezeichnung	Art. Nr.	UVP* €
Badu OmniTronic Universelle vollautomatische elektronische Rückspülautomatik auf 6-Wege-Ventil montiert. Der Rückspülvorgang startet automatisch (intervall- oder zeitgesteuert) und kann auch manuell ausgelöst werden. 1 1/2" 2"	K 02480 K 9540201545	1.129,00 € 1.165,00 €
Druckwandler +500..+1500 mbar inklusive Montagezubehör, zum Auslösen der Rückspülung bei Überschreitung des einstellbaren max. Filterdrucks.	K 9540201546	142,95 €



Filtermaterial

Bezeichnung	Art. Nr.	UVP* €
Quarzsand 0,4 - 0,8 mm, 25 kg	P 49698	19,95 €
Quarzsand 0,7 - 1,2 mm, 25 kg	P 49697	19,95 €
Quarzsand 1,0 - 2,0 mm, 25 kg	P 49705	19,95 €
Quarzsand 2,0 - 3,0 mm, 25 kg	P 49706	19,95 €
Quarzsand 3,0 - 6,0 mm, 25 kg	P 9540201390	19,95 €



PureFlow Filtermaterial

- 3D Filtersegmente aus hochelastisch verfestigten High-Tech-Polymerfasern
- hervorragende Filterergebnisse, äußerst formstabil für eine lange Nutzungsdauer
- nahezu kein Druckverlust, bis zu 4-fach höhere Durchlaufgeschwindigkeit
- Einsparung von Energie, Wasser und Wasserpflegemitteln
- leichte Handhabung

Bezeichnung	Art. Nr.	UVP* €
PureFlow Filtermaterial (320 g entspricht ca. 25 kg Sand)	O 49711	49,95 €



Typ/Ø	Füllmenge	Typ/Ø	Füllmenge	Typ/Ø	Füllmenge	Typ/Ø	Füllmenge	Typ/Ø	Füllmenge
	Körnung 0,4-0,8 mm		Körnung 0,4-0,8 mm/ 2,0-3,0 mm		Körnung 0,4-0,8 mm/ 1,0-2,0 mm		Körnung 0,4-0,8 mm		Körnung 0,4-0,8 mm
Caldera 350	35 kg	RTM 500	75 kg/25 kg	Alto 500	200 kg/16 kg	HP 30	25 kg	HP 350	35 kg
Caldera 450	62 kg	RTM 610	100 kg/25 kg	Alto 600	300 kg/35 kg	HP 39	50 kg	HP 400	50 kg
Caldera 500	85 kg	RTM 760	200 kg/50 kg	Alto 750	450 kg/65 kg	HP 47	75 kg	HP 500	75 kg
Caldera 650	150 kg	RTM 920	275 kg/75 kg					HP 600	100 kg
Caldera 800	330 kg								

Filterpumpe **BWT** Eurostar HF Eco VS

powered by **speck pumpen** 

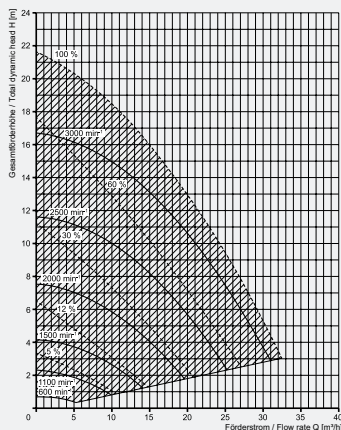

- Permanentmagnet-Motor für perfekte Laufleistung
- einfache Bedienung über Bedienoberfläche mit LED-Display
- 3 einstellbare Geschwindigkeiten von 600 bis 3.000 Umdrehungen
- voreingestellte Drehzahlen: 2.000, 2.400, 2.850
- automatischer Ansaugmodus (Ansaugzeit einstellbar) bei Pumpenstart
- Erhebliche Energieeinsparung durch niedrigere Drehzahlen bei gleicher Leistung im Vergleich zu einer herkömmlichen Pumpe
- Extrem niedriger Geräuschpegel
- inklusive Steuerkabel (potentialfreie Kontakte), dadurch Möglichkeit zum Anschluss an eine externe Steuerung
- **5 Jahre BWT-Premium-Garantie** (ausgenommen Verschleißteile)

Bezeichnung	Pumpenleistung (10mWS)	empf. max. Becken-größe	Art. Nr.	UVP* €
BWT Eurostar HF Eco VS 230 V P1 0,03-1,40 / P2 0,01-1,10 KW, Anschluss 63 mm	bis 21 m ³ /h	100 m ³	M 02245	1.699,00 €



- Pumpengehäuse und Vorfilter aus glasfaserverstärkten Polypropylen
- 2-geteilter Vorfilterkorb
- Öffnungshilfe für Vorfilterkorb
- Korrosionsbeständig bei Salzelektrolyse
- Pumpenleistung von 7 m³/h bis 40 m³/h bei 10 mWS
- 5 Jahre BWT Garantie

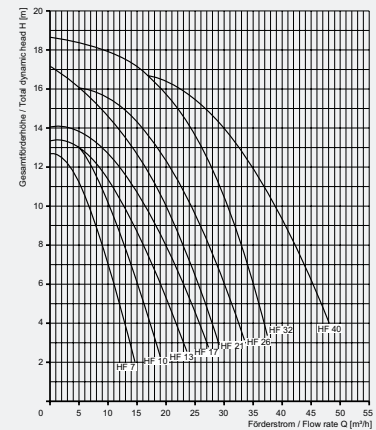

Bezeichnung	Pumpenleistung (10mWS)	Pumpenleistung (8mWS)	empf. max. Beckengröße	Art. Nr.	UVP* €
BWT Eurostar HF SILENT 7 230 V, P1 0,50/P2 0,30 kW	7 m³/h	9 m³/h	50 m³	C 02282	779,00 €
BWT Eurostar HF SILENT 10 230 V, P1 0,65/P2 0,45 kW	10 m³/h	13 m³/h	65 m³	C 02283	799,00 €
BWT Eurostar HF SILENT 10 400 V, P1 0,63/P2 0,45 kW	10 m³/h	13 m³/h	65 m³	C 02292	799,00 €
BWT Eurostar HF SILENT 13 230 V, P1 0,97/P2 0,65 kW	13 m³/h	16 m³/h	80 m³	C 02285	859,00 €
BWT Eurostar HF SILENT 13 400 V, P1 0,97/P2 0,65 kW	13 m³/h	16 m³/h	80 m³	C 02293	849,00 €
BWT Eurostar HF SILENT 17 230 V, P1 1,10/P2 0,75 kW	17 m³/h	20 m³/h	100 m³	C 02286	899,00 €
BWT Eurostar HF SILENT 17 400 V, P1 0,97/P2 0,75 kW	17 m³/h	20 m³/h	100 m³	C 02294	879,00 €
BWT Eurostar HF 21 230 V, P1 1,37/P2 1,00 kW	21 m³/h	23 m³/h	115 m³	C 02287	949,00 €
BWT Eurostar HF 21 400 V, P1 1,26/P2 1,00 kW	21 m³/h	23 m³/h	115 m³	C 02295	929,00 €
BWT Eurostar HF 26 230 V, P1 1,70/P2 1,30 kW	26 m³/h	28 m³/h	140 m³	C 02288	1.079,00 €
BWT Eurostar HF 26 400 V, P1 1,62/P2 1,30 kW	26 m³/h	28 m³/h	140 m³	C 02296	1.039,00 €
BWT Eurostar HF 32 230 V, P1 2,20/P2 1,80 kW	32 m³/h	34 m³/h	170 m³	C 02289	1.499,00 €
BWT Eurostar HF 32 400 V, P1 2,10/P2 1,80 kW	32 m³/h	34 m³/h	170 m³	C 02297	1.469,00 €
BWT Eurostar HF 40 230 V, P1 2,90/P2 2,20 kW	40 m³/h	42 m³/h	210 m³	C 02290	1.529,00 €
BWT Eurostar HF 40 400 V, P1 2,54/P2 2,20 kW	40 m³/h	42 m³/h	210 m³	C 02298	1.499,00 €

Filterpumpen **BWT** Time Control

- Leistungsstärke von 8 bis 15 m³/h
- Perfekte variable Anschluss-technik
- Beste Filtration
- LED-Display
- Ein-/ Ausschalter auf dem Motorblock
- inklusive Kabel und Stecker
- 3 Filterzeiten programmierbar
- Garantie 3 Jahre



NICHT MIT ZUSÄTZLICHER
FILTERSTEUERUNG KOMBINIERBAR

Bedienoberfläche:

- (1) Display: Zeigt die aktuelle Uhrzeit und den Zustand der Pumpe an, schaltet sich im Programmmodus nach 2 Minuten ohne Aktion ab.
- (2) LED: Zeigt den Zustand der Pumpe auch nach abgeschalteten Display an, blinkt, wenn die Spannungsversorgung hergestellt ist und leuchtet dauerhaft, wenn die Pumpe eingeschaltet ist
- (3) Taste „◀“: Um im Menü einen Schritt zurückzugehen.
- (4) Taste „SET/ ▶“: Zum Speichern und Navigieren im Menü
- (5) Taste „ON/▲“: Zum dauerhaften Einschalten der Pumpe und zum Navigieren im Menü
- (6) Taste „OFF/▼“: Zum dauerhaften Ausschalten der Pumpe und zum Navigieren im Menü

Bezeichnung	Pumpenleistung (6mWS)	empf. max. Beckengröße	Art. Nr.	UVP* €
Time Control 80 selbstansaugend mit Vorfilter, 230 V, P1 0,50 / P2 0,25 kW Anschlüsse: 2 x Ø 50 2 x Ø 38/32 mm	8 m ³ /h	40 m ³	C 50260	309,95 €
Time Control 110 selbstansaugend mit Vorfilter, 230 V, P1 0,65 / P2 0,40 kW Anschlüsse: 2 x Ø 50 2 x Ø 38/32 mm	11 m ³ /h	50 m ³	C 50261	359,95 €
Time Control 140 selbstansaugend mit Vorfilter, 230 V, P1 0,83 / P2 0,45 kW Anschlüsse: 2 x Ø 50 2 x Ø 38/32 mm	15 m ³ /h	60 m ³	C 50262	359,95 €

Filterpumpen **BWT** VARIO Plus

Drehzahlgesteuerte Pumpe inklusive Kabel und Stecker



Bezeichnung	Pumpenleistung (6mWS)	empf. max. Beckengröße	Art. Nr.	UVP* €
VARIO Plus selbstansaugend mit Vorfilter, 230 V, P1 0,07-0,65/ P2 0,03-0,45 kW Anschlüsse: 2 x Ø 50 2 x Ø 38/32 mm	max. 14 m ³ /h	70 m ³	K 9502010789	769,00 €

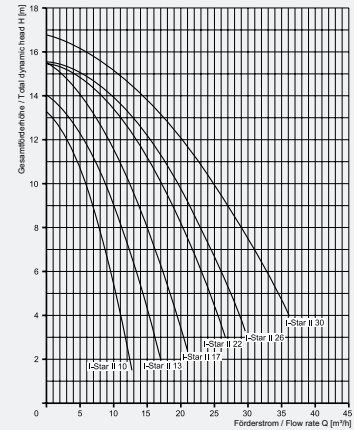

- **Besonders leise**
Die BWT i-Star-Pumpe ist durch das runde Pumpengehäuse geräuschoptimiert und daher leiser als herkömmliche Pumpen.
- **Pumpenleistung von 10 bis 30 m³/h**
Das BWT i-Star Sortiment ist außerordentlich leistungsstark und deckt mit sechs Pumpentypen und mit einer Gehäusegröße Durchflussleistungen von 10 bis 30 m³/h bei 6 mWS ab.
- **Variable Anschlüsse**
Rohranschlüsse BWT i-Star II 8 und II 11 Ø 50mm / 2" IG bzw. Ø 63/50mm / 2" IG bei den BWT i-Star II 15 bis II 26.
- **Ein-/Ausschalter bei 230V-Ausführung**
Mehr Komfort und Sicherheit durch Ein-/Ausschalter direkt auf dem Motor, inkl. 3 m Sicherheitskabel.
- **Großer Vorfilter**
Optimiertes Fassungsvermögen des Fasernfängers/Vorfilters mit 4,5 l, inkl. Öffnungshilfe zum leichten Drehen des Vorfilterdeckels.
- **Langlebig und nachhaltig**
5 Jahre BWT Premium-Garantie (ausgenommen Verschleißteile).

Bezeichnung	Pumpenleistung (6mWS)	Pumpenleistung (8mWS)	empf. max. Beckengröße	Art. Nr.	UVP* €
BWT i-Star II 8 selbstansaugend mit Vorfilter, 230 V, P1 0,58/P2 0,30 kW	10 m³/h	8 m³/h	50 m³	C 50030	549,00 €
BWT i-Star II 11 selbstansaugend mit Vorfilter, 230 V, P1 0,69/P2 0,45 kW	13 m³/h	11 m³/h	65 m³	C 50031	569,00 €
BWT i-Star II 15 selbstansaugend mit Vorfilter, 230 V, P1 0,97/P2 0,65 kW	17 m³/h	15 m³/h	85 m³	C 50032	639,00 €
BWT i-Star II 15 selbstansaugend mit Vorfilter, 400 V, P1 0,98/P2 0,65 kW	17 m³/h	15 m³/h	85 m³	C 50033	639,00 €
BWT i-Star II 19 selbstansaugend mit Vorfilter, 230 V, P1 1,10/P2 0,75 kW	22 m³/h	19 m³/h	110 m³	C 50034	689,00 €
BWT i-Star II 19 selbstansaugend mit Vorfilter, 400 V, P1 0,97/P2 0,75 kW	22 m³/h	19 m³/h	110 m³	C 50035	689,00 €
BWT i-Star II 23 selbstansaugend mit Vorfilter, 230 V, P1 1,40/P2 1,00kW	26 m³/h	23 m³/h	130 m³	C 50036	809,00 €
BWT i-Star II 23 selbstansaugend mit Vorfilter, 400 V, P1 1,24/P2 1,00 kW	26 m³/h	23 m³/h	130 m³	C 50037	809,00 €
BWT i-Star II 26 selbstansaugend mit Vorfilter, 230 V, P1 1,80/P2 1,30 kW	30 m³/h	26 m³/h	150 m³	C 50038	949,00 €
BWT i-Star II 26 selbstansaugend mit Vorfilter, 400 V, P1 1,62/P2 1,30 kW	30 m³/h	26 m³/h	150 m³	C 50039	949,00 €

Filterpumpe i-Star Efficiency



- einfache Bedienung über Bedienoberfläche mit LED-Display
- 3 verschieden programmierbare Drehzahlen
- einstellbare Geschwindigkeiten von 1.000 - 2.830 Umdrehungen
- voreingestellte Drehzahlen: 2.000, 2.400, 2.800
- einstellbarer automatischer Ansaugmodus bei Pumpenstart
- Energieeinsparung durch niedrigere Drehzahleinstellung
- inklusive Anschlusskabel und Verkabelung für externe Steuerung
- 5 Jahre BWT Premium-Garantie (ausgenommen Verschleißteile)
- passende Steuerung Badu Logic 3 bzw. Poolconsulting Premium

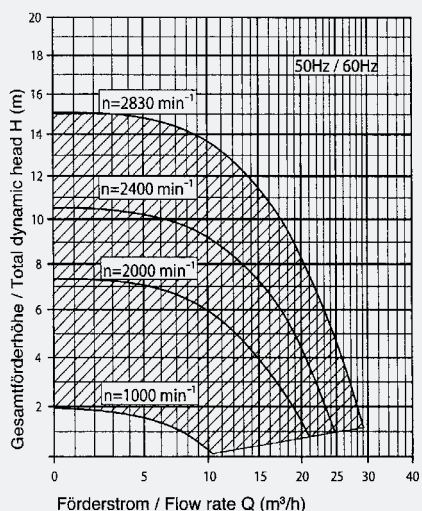

Bezeichnung	Pumpenleistung (8mWS)	empf. max. Beckengröße	Art. Nr.	UVP* €
Efficiency selbstansaugend mit Vorfilter, 230 V, P1 0,08-1,05/ P2 0,03-0,75 kW Anschluss 63/50 u. 2"	6 - 14 m³/h	30 bis 70 m³	K 50077	1.299,00 €

Filterpumpen i-Plus

- Leistungsstärke von 5,5 bis 9 m³/h
- Perfekte variable Anschluss technik mit bester Filtration
- Gehäuseform wie Speck Magic
- Mehr Komfort und Sicherheit durch Netztrennschalter am Wechselstrommotor, 3 m Sicherheitskabel und Stecker
- 5 Jahre BWT Premium-Garantie (ausgenommen Verschleißteile)



Bezeichnung	Pumpenleistung (6mWS)	empf. max. Beckengröße	Art. Nr.	UVP* €
i-Plus 55 selbstansaugende Pumpe mit Vorfilter, 230 V, P1 0,40/P2 0,18 kW, Anschluss Ø 50 mm	5,5 m³/h	25 m³	C 50250	369,95 €
i-Plus 70 selbstansaugende Pumpe mit Vorfilter, 230 V, P1 0,50/P2 0,25 kW, Anschluss Ø 50 mm	7 m³/h	30 m³	C 50251	389,95 €
i-Plus 90 selbstansaugende Pumpe mit Vorfilter, 230 V, P1 0,60/P2 0,40 kW, Anschluss Ø 50 mm	9 m³/h	45 m³	C 50252	409,95 €
i-Plus 120 selbstansaugende Pumpe mit Vorfilter, 230 V, P1 0,69/P2 0,45 kW, Anschluss Ø 50 mm	12 m³/h	50 m³	C 50253	429,95 €

Filterpumpen AquaPlus inklusive Stecker und Kabel

Bezeichnung	Pumpenleistung (8mWS)	empf. max. Beckengröße	Art. Nr.	UVP* €
AquaPlus 4 selbstansaugend mit Vorfilter, 230 V, P1 0,36/ P2 0,18 kW Anschlüsse 1 x Ø 50 2 x Ø 38/32 mm	4 m³/h	20 m³	C 02172	239,95 €
AquaPlus 6 selbstansaugend mit Vorfilter, 230 V, P1 0,45/ P2 0,25 kW Anschlüsse 1 x Ø 50 2 x Ø 38/32 mm	6 m³/h	30 m³	C 02175	249,95 €
AquaPlus 8 selbstansaugend mit Vorfilter, 230 V, P1 0,60/ P2 0,40 kW Anschlüsse 1 x Ø 50 2 x Ø 38/32 mm	8 m³/h	40 m³	C 02176	279,95 €
AquaPlus 11 selbstansaugend mit Vorfilter, 230 V, P1 0,69/ P2 0,45 kW Anschlüsse 1 x Ø 50 2 x Ø 38/32 mm	11 m³/h	50 m³	C 02178	299,95 €



Filterpumpe Aqua VARIO Plus inklusive Stecker und Kabel

mit Drehzahlregelung

Bezeichnung	Pumpenleistung (6mWS)	empf. max. Beckengröße	Art. Nr.	UVP* €
Aqua VARIO Plus selbstansaugend mit Vorfilter, 230 V, P1 0,07-0,65/ P2 0,03-0,45 kW Anschlüsse 2 x Ø 50 2 x Ø 38/32 mm	max. 14 m³/h	70 m³	K 9502010782	769,00 €



Filterpumpen AquaMaster inklusive Stecker und Kabel

Bezeichnung	Pumpenleistung (6mWS)	empf. max. Beckengröße	Art. Nr.	UVP* €
AquaMaster 14 selbstansaugend mit Vorfilter, 230 V, P1 0,69/ P2 0,45 kW Anschlüsse Ø 63/50 mm	14 m³/h	60 m³	K 50095	429,95 €
AquaMaster 17 selbstansaugend mit Vorfilter, 230 V, P1 0,97/ P2 0,65 kW Anschlüsse Ø 63/63 mm	17 m³/h	80 m³	K 50096	469,95 €



Filterpumpen Badu Magic II inklusive Stecker und Kabel



Bezeichnung	Pumpenleistung (8mWS)	empf. max. Beckengröße	Art. Nr.	UVP* €
Badu Magic II/4 selbstansaugend mit Vorfilter, 230 V, P1 0,35/P2 0,18 kW Anschlüsse Ø 50 mm	4 m³/h	20 m³	M 50276	349,95 €
Badu Magic II/6 selbstansaugend mit Vorfilter, 230 V, P1 0,45/P2 0,25 kW Anschlüsse Ø 50 mm	6 m³/h	30 m³	M 50277	369,95 €
Badu Magic II/8 selbstansaugend mit Vorfilter, 230 V, P1 0,60/P2 0,40 kW Anschlüsse Ø 50 mm	8 m³/h	40 m³	M 50278	419,95 €
Badu Magic II/11 selbstansaugend mit Vorfilter, 230 V, P1 0,69/P2 0,45 kW Anschlüsse Ø 50 mm	11 m³/h	50 m³	M 50279	449,95 €

Filterpumpen Badu Top II inklusive Stecker und Kabel

Inklusive Reduzierung saugseitig R 2" | 1 1/2"



Bezeichnung	Pumpenleistung (8mWS)	empf. max. Beckengröße	Art. Nr.	UVP* €
Badu Top II/8 selbstansaugend mit Vorfilter, 230 V, P1 0,58/P2 0,30 kW Anschlüsse 2"+ 1 1/2" / 1 1/2"	8 m³/h	40 m³	M 50270	499,95 €
Badu Top II/12 selbstansaugend mit Vorfilter, 230 V, P1 0,65/P2 0,45 kW Anschlüsse 2"+ 1 1/2" / 1 1/2"	11 m³/h	50 m³	M 50271	519,00 €
Badu Top II/14 selbstansaugend mit Vorfilter, 230 V, P1 0,97/P2 0,65 kW Anschlüsse 2"+ 1 1/2" / 1 1/2"	14 m³/h	65 m³	M 50272	609,00 €

Filterpumpen Badu Prime Eco VS

Diese Umwälzpumpe vereint die erfolgreiche Konstruktion der Badu 90 mit einem Synchron-Kompaktantrieb zu einem hocheffizienten Kraftpaket in platzsparender Bauweise. Ein integriertes Bedienteil und simple Menüführung sorgen für einfachste Handhabung.



Bezeichnung	Pumpenleistung (8mWS)	empf. max. Beckengröße	Art. Nr.	UVP* €
Badu Prime Eco 90 VS selbstansaugend mit Vorfilter, 230 V, P1 0,08-1,40/P2 0,30-1,10 kW, Anschlüsse 2"/1 1/2"	bis zu 24 m³	bis zu 90 m³	M 50294	1.629,00 €

Filterpumpen Badu Prime

Bezeichnung	Pumpenleistung (8mWS)	empf. max. Beckengröße	Art. Nr.	UVP* €
Badu Prime 7 selbstansaugend mit Vorfilter, 230 V, P1 0,50/P2 0,30 kW Anschlüsse 1 ½" / 1 ½"	7 m³/h	35 m³	M 50280	842,00 €
Badu Prime 7 selbstansaugend mit Vorfilter, 400 V, P1 0,50/P2 0,30 kW Anschlüsse 1 ½" / 1 ½"	7 m³/h	35 m³	M 50281	806,00 €
Badu Prime 11 selbstansaugend mit Vorfilter, 230 V, P1 0,69/P2 0,45 kW Anschlüsse 1 ½" / 1 ½"	11 m³/h	55 m³	M 50282	901,00 €
Badu Prime 11 selbstansaugend mit Vorfilter, 400 V, P1 0,66/P2 0,45 kW Anschlüsse 1 ½" / 1 ½"	11 m³/h	55 m³	M 50283	851,00 €
Badu Prime 13 selbstansaugend mit Vorfilter, 230 V, P1 0,85/P2 0,55 kW Anschlüsse 2" / 1 ½"	14 m³/h	70 m³	M 50284	930,00 €
Badu Prime 13 selbstansaugend mit Vorfilter, 400 V, P1 0,72/P2 0,55 kW Anschlüsse 2" / 1 ½"	14 m³/h	70 m³	M 50285	912,00 €
Badu Prime 15 selbstansaugend mit Vorfilter, 230 V, P1 1,10/P2 0,75 kW Anschlüsse 2" / 1 ½"	17 m³/h	85 m³	M 50286	1.006,00 €
Badu Prime 15 selbstansaugend mit Vorfilter, 400 V, P1 0,97/P2 0,75 kW Anschlüsse 2" / 1 ½"	17 m³	85 m³	M 50287	947,00 €
Badu Prime 20 selbstansaugend mit Vorfilter, 230 V, P1 1,40/P2 1,00 kW Anschlüsse 2" / 1 ½"	20 m³/h	100 m³	M 50288	1.076,00 €
Badu Prime 20 selbstansaugend mit Vorfilter, 400 V, P1 1,26/P2 1,00 kW Anschlüsse 2" / 1 ½"	20 m³/h	100 m³	M 50289	963,00 €
Badu Prime 25 selbstansaugend mit Vorfilter, 230 V, P1 1,85/P2 1,30 kW Anschlüsse Ø 75/75 mm	26 m³/h	130 m³	M 50290	1.502,00 €
Badu Prime 25 selbstansaugend mit Vorfilter, 400 V, P1 1,62/P2 1,30 kW Anschlüsse Ø 75/75 mm	26 m³/h	130 m³	M 50291	1.387,00 €
Badu Prime 30 selbstansaugend mit Vorfilter, 230 V, P1 2,00/P2 1,50 kW Anschlüsse Ø 75/75 mm	31 m³/h	150 m³	M 50292	1.637,00 €



Badu Prime 7-20



Badu Prime 25-30

Filterpumpen BADU Alpha

Spezial-Verschraubung mit Bundbuchse d = 50 oder Schlauchtülle für 1 1/4" bzw. 1 1/2" Schlauchanschluss im Lieferumfang enthalten



Bezeichnung	Pumpenleistung (6mWS)	empf. max. Beckengröße	Art. Nr.	UVP* €
BADU Alpha 6 selbstansaugend mit Vorfilter, 230 V, P1 0,34/P2 0,18 kW	7 m ³ /h	35 m ³	M 9540202091	495,00 €
BADU Alpha 8 selbstansaugend mit Vorfilter, 230 V, P1 0,40/P2 0,25 kW	9 m ³ /h	45 m ³	M 9540202092	514,00 €
BADU Alpha 10 selbstansaugend mit Vorfilter, 230 V, P1 0,60/P2 0,40 kW	12 m ³ /h	55 m ³	M 9540202093	533,00 €
BADU Alpha 12 selbstansaugend mit Vorfilter, 230 V, P1 0,65/P2 0,45 kW	14 m ³ /h	65 m ³	M 9540202094	551,00 €

Filterpumpe BADU Alpha Eco Soft

mit Drehzahlregelung



Bezeichnung	Pumpenleistung (6mWS)	empf. max. Beckengröße	Art. Nr.	UVP* €
BADU Alpha Eco Soft selbstansaugend mit Vorfilter, 230 V, P1 0,04–0,75/P2 0,02–0,50 kW Anschlüsse 50 mm/50 mm	5–20 m ³ /h	30–90 m ³	M 9540202008	1.137,00 €

Filterpumpen BADU Magna



Bezeichnung	Pumpenleistung (8mWS)	empf. max. Beckengröße	Art. Nr.	UVP* €
BADU Magna 8 selbstansaugend mit Vorfilter, 230 V, P1 0,50/P2 0,30 kW Anschlüsse 2" / 1 1/2"	8 m ³ /h	40 m ³	C 50273	538,00 €
BADU Magna 12 selbstansaugend mit Vorfilter, 230 V, P1 0,65/P2 0,45 kW Anschlüsse 2" / 1 1/2"	11 m ³ /h	50 m ³	C 50274	577,00 €
BADU Magna 14 selbstansaugend mit Vorfilter, 230 V, P1 0,97/P2 0,65 kW Anschlüsse 2" / 1 1/2"	14 m ³ /h	65 m ³	C 50275	614,00 €

Poolsteuerungen Badu Logic

- Einfache Installation und schnelle Problembeseitigung dank Installationsassistent und Hilfe-Menü
- Klar verständliche Volltextanzeige und mehrsprachiges Menü
- Übersichtliche grafische Darstellung des Schwimmbadsystems
- Verbrauchsanzeige und Effizienzprüfung mit optionalem dritten Temperaturfühler

Bezeichnung	Art. Nr.	UVP* €
Badu Logic 1 Basisregler für solare Poolheizung inklusive 2 Temperaturfühler	I 02511	ausverkauft
Badu Logic 2 zusätzliche Filterpumpenansteuerung und Laufzeitoptimierung inklusive 2 Temperaturfühler	I 02512	807,00 €
Badu Logic 3 zusätzliche Filterpumpenansteuerung für mehrstufige Motoren inklusive 2 Temperaturfühler	I 02532	940,00 €
Badu Logic Webmanager für Badu Logic 3 zur Überwachung und Ansteuerung via Smartphone oder Tablet	I 02513	ausverkauft
Wasserfühler inklusive Einbauhülse für alle Badu Logic Steuerungen	I 02514	63,95 €



Automatische Niveauregulierung BNR 300

Volltext-Display für komfortable Bedienung, verschiedene Möglichkeiten der Sicherheitsabschaltung, leicht zu bedienendes Menü, Antiblockierschutz für Magnetventil, integrierter Wasserzähler.

Bezeichnung	Art. Nr.	UVP* €
Niveauregulierung BNR 300 bestehend aus Elektronik-Steuergerät, Befestigungs- schiene für Schwimmerschalter, Sicherheitsabschaltung, Magnetventil und 10 m Kabel	I 02515	599,00 €
Niveauregulierung BNR 300 wie oben jedoch ohne Magnetventil, mit 10 m Kabel	I 02516	459,95 €



Automatische Niveauregulierung

Bezeichnung	Art. Nr.	UVP* €
Niveauregulierung BNR 400 – 230 V bestehend aus Elektronik-Steuergerät, Sensorstiften mit 7,5 m Kabel, Befestigungsclipse für Sensorstifte, Sicher- heitsabschaltung, Wasserzähler sowie Zeitangabe der letzten Schaltfunktion	I 9540201538	615,00 €
Magnetventil 1/2" – 230 V passend zu BNR 300 und BNR 400	H 02493	141,95 €



Schwimmbadsteuerungen

zur Ansteuerung von 24 V Motorstellantrieben



Bezeichnung	Art. Nr.	UVP* €
Poolcontrol 230 analog Analoge Filtersteuerung mit Schaltuhr für 230 V Filterpumpen, umschaltbar wahlweise auf Heizungs- oder Solarbetrieb. Eine Aktivierung der Filterpumpe ist bei vorhandenem Solarangebot auch außerhalb der programmierten Filterlaufzeiten möglich.	K 02537	469,95 €
Poolcontrol 400 analog Analoge Filtersteuerung mit Schaltuhr für 400 V Filterpumpen (Motorschutz max 5A), umschaltbar wahlweise auf Heizungs- oder Solarbetrieb. Eine Aktivierung der Filterpumpe ist bei vorhandenem Solarangebot auch außerhalb der programmierten Filterlaufzeiten möglich.	K 02535	569,00 €
Poolconsulting 230 digital Digitale Filter-, Heizungs und Solarsteuerung für 230 V Filterpumpen. Zusätzlich mit zwei potentialfreien Schaltkontakten, Filter/Heizen. Intuitive Benutzerführung mit LC Display beleuchtet. Anzeige der einzelnen Betriebszustände.	K 02538	709,00 €
Poolconsulting 400 digital Digitale Filter-, Heizungs und Solarsteuerung für 400 V Filterpumpen (Motorschutz max. 5A). Zusätzlich mit zwei potentialfreien Schaltkontakten, Filter/Heizen. Intuitive Benutzerführung mit LC Display beleuchtet. Anzeige der einzelnen Betriebszustände.	K 02533	779,00 €
Poolconsulting Premium 230 Digitale Filter-, Heizungs- und Solarsteuerung für Filterpumpen mit drei individuell programmierbaren Leistungsbereichen. Je nach Filterlaufzeit oder Betriebsart erfolgt die Auswahl der einzelnen Leistungsstufen <ul style="list-style-type: none"> ■ wahlweise vier programmierbare Filterlaufzeiten ■ zuordenbare Leistungsstufe für verschiedene Betriebsarten ■ Programmautomatik für automatisches Rückspülen und Klarspülen ■ Regelung für Heizung, Solarkollektoren oder thermische Solaranlage ■ Vorrangschaltung für den Solarbetrieb außerhalb der Filterzeiten ■ Anschlussmöglichkeit für Mess-, Regel und Dosiertechnik, Rinnentanksteuerung und automatisches 6-Wege-Ventil ■ Zwei zusätzliche potentialfreie Schaltkontakte analog zum Filter- und Heizungsbetrieb ■ intuitive Benutzerführung mit LC-Display beleuchtet. Anzeige der einzelnen Betriebszustände ■ geeignet für Speck Badu Eco Touch, 90 Eco VS und i-Star Efficiency 	K 9540201883	759,00 €



Zubehör für Schwimmbadsteuerungen

Bezeichnung	Art. Nr.	UVP* €
Tauchhülse verchromt R 1/2" AG, Tauchtiefe 30 mm	K 02502	30,50 €
Solar-Anlegefühler mit 10 m Kabel zur Messung der Solaranlagentemperatur	K 02541	32,50 €
PVC T-Stück 50 mm x 1/2" IG	R 44319	8,50 €



Wassererwärmung

WASSER-
ERWÄRMUNG

Soladur S



Erwärmen Sie das Schwimmbadwasser mit Solartechnik zum Nulltarif

Verlängern Sie die Badesaison, indem Sie die Sonne anzapfen! Ohne zusätzlichen Energieaufwand erreichen Sie durch die Montage einer Solaranlage innerhalb kurzer Zeit eine deutliche Erwärmung Ihres Schwimmbadwassers.

Die Solarabsorber werden in die Rücklaufleitung (zwischen Sandfilteranlage und Einlaufdüse) integriert. Details zur Anforderung an die Sandfilteranlage (Filterleistung in m³/h, erzielbare Wegstrecke und Höhendifferenz) erhalten Sie von Ihrem Fachhändler.

Dimensionierung: In Mitteleuropa sollte die Solarabsorberfläche 1:1 der Beckenoberfläche entsprechen. Wird das Becken mit einer Abdeckung gegen Wärmeverlust geschützt, reduziert sich die Absorberfläche auf 60 Prozent der Beckenoberfläche. Aus der nachstehenden Tabelle können Sie entnehmen, welche Absorberfläche für Ihr Becken benötigt wird. Sollte die Fläche des gewählten Solarabsorbersets nicht ausreichend sein, werden die Sets jeweils mit einem Ergänzungsmodul erweitert, um die abgelesene/errechnete Fläche zu erzielen.

Soladur 2er-Sets



erzielte Absorberfläche	Länge	Zubehör inklusive	Art. Nr.	UVP* €
4,80 m ²	2 m	2x Solarabsorber 2 m x 1,20 m, + Systemzubehör	O 9401110100	619,00 €
7,20 m ²	3 m	2x Solarabsorber 3 m x 1,20 m, + Systemzubehör	O 9401110101	749,00 €
9,60 m ²	4 m	2x Solarabsorber 4 m x 1,20 m, + Systemzubehör	O 9401110102	869,00 €
12,00 m ²	5 m	2x Solarabsorber 5 m x 1,20 m, + Systemzubehör	O 9401110103	959,00 €

Lieferumfang Soladur-Set:

■ Soladur-S Absorber ■ Verbindungsmuffen ■ Verschlusskappen ■ Schlauchklemmen ■ Bogen 90°

Ergänzungsmodule

erzielte Absorberfläche	Länge	Zubehör inklusive	Art. Nr.	UVP* €
2,40 m ²	2 m	1x Solarabsorber 2 m x 1,20 m, + Systemzubehör	O 9401110110	289,95 €
3,60 m ²	3 m	1x Solarabsorber 3 m x 1,20 m, + Systemzubehör	O 9401110111	359,95 €
4,80 m ²	4 m	1x Solarabsorber 4 m x 1,20 m, + Systemzubehör	O 9401110112	419,95 €
6,00 m ²	5 m	1x Solarabsorber 5 m x 1,20 m, + Systemzubehör	O 9401110113	469,95 €

Lieferumfang Ergänzungsmodule:

■ Soladur-S Absorber ■ Verbindungsmuffen ■ Schlauchklemmen

Informationen über Montagezubehör sowie Steuerung zu Solaranlagen erhalten Sie bei Ihrem Fachhändler.



Durch die Montage einer Solaranlage können Sie die Betriebskosten deutlich reduzieren und die Schwimmbadsaison verlängern. Die Absorber verfügen über einen geringen Widerstand und wandeln die Sonnenenergie innerhalb kurzer Zeit in Wärme um. Die Wassertemperatur wird sich um ca. 3°- 5°C erhöhen.

Soladur-S-Solarabsorber

Soladur Solarabsorber aus Polypropylen, mit Vor- und Rücklaufrohr, Ø 50 mm

Technische Daten	200	300	400	500	600	700
Länge (mm)	2000	3000	4000	5000	6000	7000
Breite (mm)	1200	1200	1200	1200	1200	1200
Dicke (mm)	5	5	5	5	5	5
Fläche (m ²)	2,4	3,6	4,8	6,0	7,2	8,4
Gewicht leer (kg)	8,0	10,5	13,0	15,5	18,0	20,5
Gewicht gefüllt (kg)	17	22	27	32	37	42
max. Betriebsdruck (bar)	1,0	1,0	1,0	1,0	1,0	1,0
Druckflussmenge (l/m ² /h)	100	100	100	100	100	100
Fördermenge (l/m)	240	360	480	600	720	840
Stillstandstemperatur	80°C	80°C	80°C	80°C	80°C	80°C
Durchflusswiderstand (m) bei 100 l/m ² /h	0,010	0,015	0,025	0,04	0,06	0,09

Soladur S

Bezeichnung	Art. Nr.	UVP* €
2,00 × 1,20 m	O 03581	269,95 €
3,00 × 1,20 m	O 03582	339,95 €
4,00 × 1,20 m	O 03583	399,95 €
5,00 × 1,20 m	O 03584	449,95 €
6,00 × 1,20 m	O 03585	499,95 €
7,00 × 1,20 m	O 03586	579,95 €
Reparatur-Set: besteht aus: Spezial Kleber 20 g, Primer 10 g, Referenzstück 10×10 cm	L 03559	99,95 €



Zubehör Soladur

Verbindungsmaterial aus EPDM-Kautschuk mit Gewebeeinlage, Ø 50 mm



Bezeichnung	Art. Nr.	UVP* €
Verschlusskappe	O 03612	5,95 €
Verbindungsuffe für Typ S Verbindungsmaterial aus EPDM-Kautschuk mit Gewebeeinlage, Ø 50 mm	O 03611	13,95 €
Bogen 90 Grad	O 03610	19,95 €
Dachhalter aus Edelstahl V2A zur Befestigung an Dachsparren, für Ziegeldächer	M 03589	17,95 €
Universal-Befestigungslasche Für alle Dachziegel geeignet, V2A, Länge 700 mm, Breite 18/12 mm	M 03577	17,95 €
Schlauchklemme 50-70 mm aus C7 W2	R 03601	3,50 €
Doppelseitiges Spezialklebeband zum Anbringen des Isolierschaums am Absorber. Rolle 50 m x 50 mm	O 03591	39,95 €
Perlenseil schwarz , Ø 5 mm (Preis pro lfm.)	O 03613	1,10 €
Kunststofföse zum Abspannen des Absorbers mit Perlenseil	O 03605	1,80 €
Schnellentlüfter ¾" AG , Messing mit Winkel	H 03614	59,95 €
Entleerungshahn Kunststoff, ¾" AG	R 03657	10,95 €
Einlegeteil Ø 50 mm x ¾" IG	R 03660	8,10 €
PVC T-Stück 50 mm x ½" IG	R 44319	8,50 €



Solarsteuerungen



Bezeichnung	Art. Nr.	UVP* €
Temperaturregler SC230 Pro Solar-Temperaturdifferenzregelung zum direkten Anschluss einer Pumpe 230 V bzw. eines Motorventils inkl. Wasserfühler	M 02534	359,95 €
Solarsteuerung SC Compact Solarsteuerung 230 V AC (Nicht zur Montage im Freien geeignet - IP40 -!) mit Temperaturdifferenzregelung zum Betrieb der Absorberanlage im Bypass zur Filteranlage, integriert in einen motorisch betriebenen 2-Wege-Kugelhahn aus PVC/U, inkl. Wasserfühler und Solarfühler, Ø 50 mm	M 50510	579,00 €
3-Wege-Stellantrieb Ø 50 mm 230 V Solar	M 02510	549,00 €
3-Wege-Stellantrieb Ø 63 mm 230 V Solar	M 03579	659,00 €
2-Wege-Stellantrieb 230V Ø 50 mm 24 V Ø 50 mm	M 02509 M 02539	379,95 € 369,95 €
Tauchhülse verchromt 1/2", Tauchtiefe: 30 mm	K 02502	30,50 €
Solar-Anlegefühler mit 10 m Kabel zur Messung der Solaranlagentemperatur	K 02541	32,50 €

Komplettanlage



bestehend aus: Absorber inkl. Verbindungsschläuche, Entlüftung und Entleerung jeweils mit T-Stück. Kleber, Fallstrombremse, T-Stück zum Anschluss an den Filterkreislauf, 3-Wege-Motorventil 230 V, Solarsteuerung So-Pool (ohne Verrohrung und Dachbefestigung).

Bitte bei Bestellung Dachfläche und Typ des Absorbers angeben.

Solarabsorber-Sets

Bezeichnung	Art. Nr.	UVP* €
9 Absorber bis 18 m ² Wasseroberfläche	50579	auf Anfrage
12 Absorber bis 24 m ² Wasseroberfläche	50580	auf Anfrage
16 Absorber bis 32 m ² Wasseroberfläche	50581	auf Anfrage
20 Absorber bis 40 m ² Wasseroberfläche	9530501140	auf Anfrage
24 Absorber bis 48 m ² Wasseroberfläche	9530501150	auf Anfrage
28 Absorber bis 56 m ² Wasseroberfläche	9530501160	auf Anfrage

Solarabsorber aus HDPE für die solare Beheizung des Schwimmbadwassers. Vorteile:

- geringer Druckverlust ca. 0,003 bar bei 200 l/h/m²
- Durchflussmenge: 150 - 50 l/m²/h
- Gewicht: ca. 6 kg/m² - Wasserinhalt 6 l/m²
- Prüfdruck: 4,5 bar bei NT
- Betriebsdruck: bis 1,2 bar bei 40 °C
- Wirkungsgrad: bis ca. 85% - Leistung: 0,85 kW/h/m²
- durchschnittlicher Rechenwert: 0,5 - 0,6 kW/h/m²
- Leerlaufstest: temperaturbeständig von -50 °C bis +115 °C
- absolut frostsicher
- vollflächig begehbar

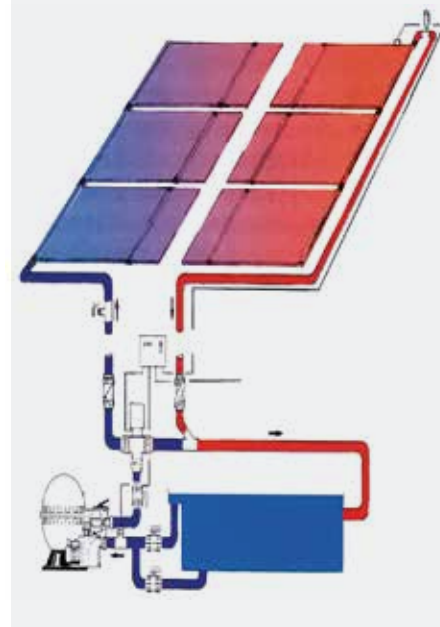

OKU Absorber

Bezeichnung	Art. Nr.	UVP* €
mit integriertem Sammelrohr (Typ 1000) Ø 40 mm und 2 Anschlussstutzen Ø 25 mm, 1,32 × 0,82 m (1,08 m ²)	M 50570	169,95 €
mit 4 Anschlussstutzen (Typ 1001) Ø 25 mm, 1,28 × 0,82 m (1,05 m ²)	M 50571	169,95 €
mit integriertem Sammelrohr (Typ 1002) Ø 40 mm beidseitig, 1,36 × 0,82 m (1,12 m ²)	M 50576	169,95 €

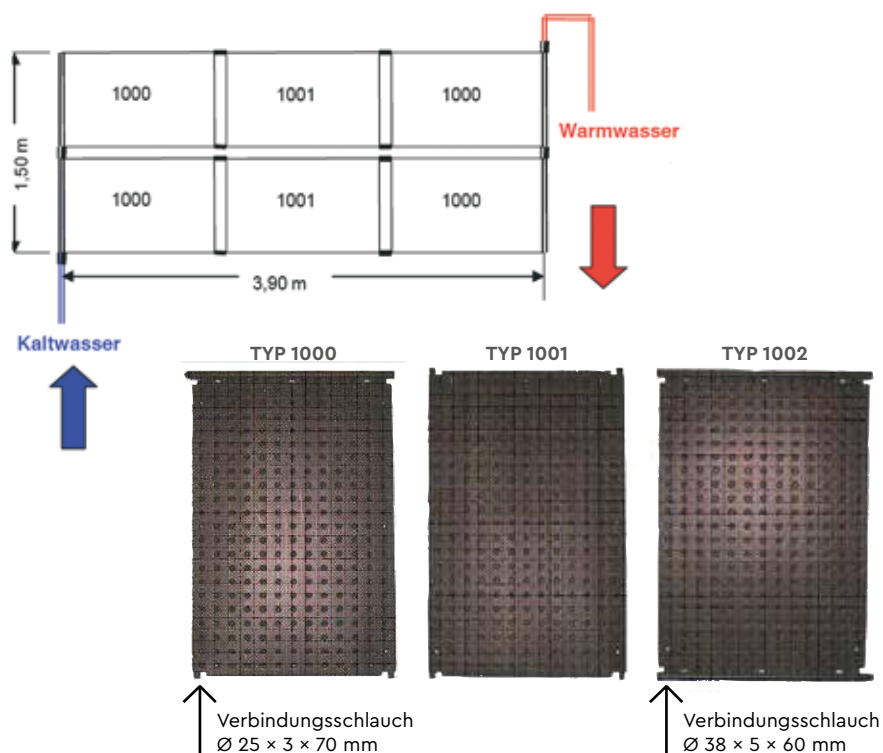

Zubehör

Bezeichnung	Art. Nr.	UVP* €
Verbindungsschlauch Ø 38 × 5 × 60 mm inkl. 2 Edelstahlschlauchschellen	M 50577	6,95 €
Verbindungsschlauch Ø 25 × 3 × 70 mm inkl. 2 Edelstahlschlauchschellen	M 50578	5,95 €
Universal-Befestigungslasche Für alle Dachziegel geeignet, V2A, Länge 700 mm, Breite 18/12 mm	M 03577	17,95 €
Anschluss-Set für PVC bestehend aus 2x Schlauchtülle, 2x Muffe und 2x kurze Reduktion		
Anschluss-Set für PVC-Verrohrung D 40	I 9530501360	15,95 €
Anschluss-Set für PVC-Verrohrung D 50	I 50560	24,95 €
Anschluss-Set für PVC-Verrohrung D 63	I 9530501362	25,95 €
Entlüftungs-Set bestehend aus 1x Reduktion-T-Stück, 1x Doppelnippel 1/2", 1x Kegelfußventil 1/2" IG		
Entlüftungs-Set für PVC-Verrohrung D 40	I 9530501374	36,50 €
Entlüftungs-Set für PVC-Verrohrung D 50	I 9530501373	39,95 €
Entlüftungs-Set für PVC-Verrohrung D 63	I 9530501375	42,50 €
Entleerungs-Set bestehend aus 1x Reduktion-T-Stück, 1x Reduktion 25 x 1/2" und 1x Entleerungshahn		
Entleerungs-Set für PVC-Verrohrung D 40	I 9530501380	24,95 €
Entleerungs-Set für PVC-Verrohrung D 50	I 50566	25,95 €
Entleerungs-Set für PVC-Verrohrung D 63	I 9530501382	34,95 €

Wärmetauscher

Wärmetauscher aus Edelstahl

Zur Erwärmung des Schwimmbadwassers durch Anschluss an ein zentrales Heizungssystem.

Material:	V4A, gebeizt und poliert,
Betriebsdruck:	Heizungsseitig 10 bar, Badwasserseitig 3 bar
Bauart:	Außenmantel mit eingeschweißter Rohrschlange und Tauchhülse zur Aufnahme des Temperaturfühlers. Interne eingebaute Wasserumleitung zur optimalen Erwärmung des Badewassers.
Beheizung:	Die Beheizung des Wärmetauschers erfolgt je nach Typ über ein Zentral- oder Niedertemperaturheizungssystem. Heizleistung in kW bei 90° Vorlauftemperatur.

Bezeichnung	Wasser	Heizung	Art. Nr.	UVP* €
HWT 35, 42 kW Edelstahl V4A	1 ½" IG	¾" AG	P 03594	499,95 €
HWT 65, 84 kW Edelstahl V4A	1 ½" IG	1" AG	P 03595	919,00 €
HWT 93, 133 kW Edelstahl V4A	2" IG	1" AG	P 03556	1.279,00 €
HWT 122, 175 kW Edelstahl V4A	2" IG	1" AG	P 03562	1.849,00 €
HWT 182, 259 kW Edelstahl V4A	2" IG	1" AG	P 03557	2.099,00 €

Bezeichnung	Wasser	Heizung	Art. Nr.	UVP* €
NWT 18 Edelstahl V4A Leistung 22 kW bei 50-40°C	1 ½" IG	1"AG	P 03588	899,00 €
NWT 35 Edelstahl V4A Leistung 44 kW bei 50-36°C	1 ½" IG	1" AG	P 03558	1.539,00 €

SHWT 9/35 Edelstahl V4A Leistung 18 kW bei 50°C, 42 kW bei 90 ° C	1 ½" IG	¾"AG	P 43701	979,00 €
SHWT 18/35 Edelstahl V4A Leistung 29 kW bei 50°C, 42 kW bei 90 ° C	1 ½" IG	¾"AG	P 9540400333	1.329,00 €

Hinweis: Bei Pools mit Salzelektrolyse sind nur Titan-Wärmetauscher zu verwenden.



Wärmetauscher

Wärmetauscher aus Titan

Zur Erwärmung des Schwimmbadwassers durch Anschluss an ein zentrales Heizungssystem.

Material:	Titan silber lackiert, salzwasserbeständig
Betriebsdruck:	Heizungsseitig 10 bar, Badewasserseitig 3 bar
Bauart:	Außenmantel mit eingeschweißter Rohrschlange und Tauchhülse zur Aufnahme des Temperaturfühlers. Interne eingebaute Wasserumleitung zur optimalen Erwärmung des Badewassers.
Beheizung:	Die Beheizung des Wärmetauschers erfolgt je nach Typ über ein Zentral- oder Niedertemperaturheizungssystem. Heizleistung in kW bei 90° Vorlauftemperatur.



Bezeichnung	Wasser	Heizung	Art. Nr.	UVP* €
TWT 35, 42 kW Titan	1 ½" AG	¾" AG	M 03597	999,00 €
TWT 65, 84 kW Titan	1 ½" AG	1" AG	M 43702	1.429,00 €
TWT 93, 126 kW Titan	2" AG	1" AG	M 43715	2.249,00 €

Wärmetauscher mit Kunststoffgehäuse

Kunststoffwärmetauscher V4A

Gehäuse aus glasfaserverstärktem Kunststoff, Heizschlange aus Titan. max. Temperatur: 90°C, max. Druck primär 6 bar, sekundär 2,5 bar, schwimmbadseitige Anschlussverschraubung d = 50 mm, heizungsseitige Anschlussmuffe. **Heizleistung in kW bei 90° Vorlauftemperatur.**

Bezeichnung	Wasser	Heizung	Art. Nr.	UVP* €
KWT-VA, 25 kW	50 mm	¾" AG	C 43704	339,95 €
KWT-VA, 45 kW	50 mm	¾" AG	C 43705	409,95 €
KWT-VA, 91 kW	50 mm	1" AG	C 43706	639,00 €
KWT-VA, 126 kW	50 mm	1" AG	C 43709	1.059,00 €

Kunststoffwärmetauscher Titan

Gehäuse aus glasfaserverstärktem Kunststoff, Heizschlange aus Titan. max. Temperatur: 90°C, max. Druck primär 6 bar, sekundär 2,5 bar, schwimmbadseitige Anschlussverschraubung d = 50 mm, heizungsseitige Anschlussmuffe. **Heizleistung in kW bei 90° Vorlauftemperatur.**

Bezeichnung	Wasser	Heizung	Art. Nr.	UVP* €
KWT-TI, 25 kW	50 mm	¾" AG	M 43713	559,00 €
KWT-TI, 45 kW	50 mm	¾" AG	M 43707	639,00 €
KWT-TI, 91 kW	50 mm	1" AG	M 43708	1.049,00 €
KWT-TI, 126 kW	50 mm	1" AG	M 43714	1.399,00 €

Bezeichnung	Art. Nr.	UVP* €
Halterung Edelstahl Stück Ø 125 mm	C 9530500006	24,50 €
Übergangverschraubung PVC/V4A 50 × 1½" IG (Stück) zum Anschluss des Wärmetauschers 2 Stück erforderlich	M 540900042	60,95 €
Übergangverschraubung PVC/V4A 50 × 1½" AG (Stück) zum Anschluss des Wärmetauschers 2 Stück erforderlich	M 9540900043	60,95 €
Gummischlauchmontagesatz	C 43703	24,95 €
D50	C 9540400310	37,95 €
D63		



Wärmetauscher

Plattenwärmetauscher gelötet

Diese Plattenwärmetauscher sind zur Erwärmung von Badewasser durch Warmwasser bestimmt. Dank der großen Austauschfläche sind sie hervorragend geeignet für Niedertemperatur-Heizsysteme wie z.B. Solaranlagen, geothermische Anlagen, Wärmepumpen und ähnliche alternative und innovative Heizsysteme.

Bezeichnung	Wasser	Heizung	Art. Nr.	UVP* €
Plattenwärmetauscher PWT 30 106 x 306 x 45 mm 14 Platten, Fläche: 3.100 cm ² 30 kW Leistung bei 55 °C	1"	¾"	O 43720	469,95 €
Isolierung Polyurethan für PWT 30			O 9530500063	114,95 €
Plattenwärmetauscher PWT 50 124 x 304 x 60 mm 20 Platten, Fläche: 5.400 cm ² 50 kW Leistung bei 55 °C	1 ¼"	1"	O 9530500061	539,95 €
Isolierung Polyurethan für PWT 50			O 9530500064	114,95 €
Plattenwärmetauscher PWT 75 124 x 304 x 102 mm 38 Platten, Fläche: 10.800 cm ² 75 kW Leistung bei 55 °C	1 ¼"	1"	O 43722	859,00 €
Isolierung Polyurethan für PWT 75			O 43723	114,95 €

Plattenwärmetauscher geschraubt

Diese Plattenwärmetauscher sind zur Erwärmung von Badewasser durch Warmwasser bestimmt. Dank der großen Austauschfläche sind sie hervorragend geeignet für Niedertemperatur- Heizsysteme wie z.B. Solaranlagen, geothermische Anlagen, Wärmepumpen und ähnliche alternative und innovative Heizsysteme.

Bezeichnung	Pool	Heizung	Art. Nr.	UVP* €
Plattenwärmetauscher G-PWT VA 30 200 x 460 x 110 mm 9 Platten, Fläche: 2.900 cm ² 32 kW Leistung bei 55 °C	42 x 1 ¼"	1 ¼" 50 x 40	O 9530500070	1.119,00 €
Plattenwärmetauscher G-PWT 30 T wie oben jedoch Ausführung Titan	42 x 1 ¼"	1 ¼" 50 x 40	O 9530500071	1.449,00 €
Plattenwärmetauscher G-PWT VA 50 200 x 460 x 110 mm 13 Platten, Fläche: 4.500 cm ² 55 kW Leistung bei 55 °C	42 x 1 ¼"	1 ¼" 50 x 40	O 9530500072	1.179,00 €
Plattenwärmetauscher G-PWT 50 T wie oben jedoch Ausführung Titan	42 x 1 ¼"	1 ¼" 50 x 40	O 9530500073	1.659,00 €
Plattenwärmetauscher G-PWT VA 70 200 x 460 x 110 mm 17 Platten, Fläche: 6.200 cm ² 75 kW Leistung bei 55 °C	42 x 1 ¼"	1 ¼" 50 x 40	O 9530500074	1.449,00 €
Plattenwärmetauscher G-PWT 70 T wie oben jedoch Ausführung Titan	42 x 1 ¼"	1 ¼" 50 x 40	O 43729	1.789,00 €





Wärmetauscher

Elektrowärmetauscher

Gehäuse V4A elektropoliert, Heizstab Incoloy 825, mit Regelthermostat 0-40°C, Sicherheitsthermostat 55°C + Strömungswächter min. 3000 l/h sowie Wandhalterung aus Kunststoff, Betriebsdruck: max. 3 bar.



Bezeichnung	Art. Nr.	UVP* €
3 kW, 230/400 V	O 03553	619,00 €
6 kW, 230/400 V	O 03551	639,00 €
9 kW/400 V	O 03599	649,00 €
12 kW/400 V	O 03602	659,00 €
15 kW/400 V	O 03554	669,00 €
18 kW/400 V	O 03555	689,00 €



wie oben beschrieben jedoch Volltitan (für Becken mit Salzwasserelektrolyse)

Bezeichnung	Art. Nr.	UVP* €
3 kW/400 V	M 9530502077	899,00 €
6 kW/400 V	M 9530502078	909,00 €
9 kW/400 V	M 9530502079	959,00 €
12 kW/400 V	M 43733	969,00 €
18 kW/400 V	M 43734	1.099,00 €



Bezeichnung	Art. Nr.	UVP* €
Schaltkasten für Wärmetauscher bis 12 KW	K 43711	249,95 €
Schaltkasten für Wärmetauscher bis 18 KW	K 43712	329,95 €

Wärmepumpe FULLINVERTER

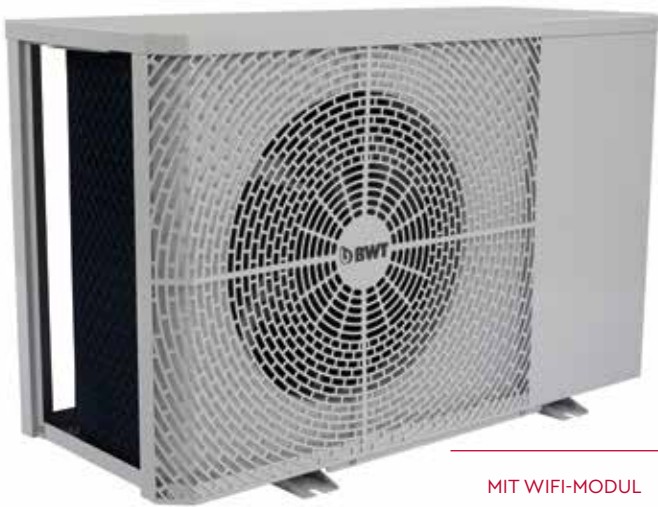

MIT WIFI-MODUL

- Stufenlos geregelt
- Berücksichtigt Wassertemperatur UND Lufttemperatur zur Ermittlung der idealen Drehzahl und Ventilator- geschwindigkeit
- 3 Betriebsmodi:
 - Boost Mode für schnelle Aufheizung
 - Smart-Silent-Mode für höchste Effizienz
 - Eco Mode für höchste Wirtschaftlichkeit
- Gehäuse aus verzinkten Stahl mit langlebiger und robuster Epoxid-Lackierung
- kompakte, stabile Ausführung
- Betriebsbereich -15°C bis +38°C
- Abtauautomatik im Umkehrzyklus
- Heiz- und Kühlmodus
- Kältemittel R32
- Titan-Wärmetauscher
- Service-Hotline
- um 30 - 40% verbesserter COP-Wert
- Spannungsspitzen beim Start (Soft starter)
- mit „Blue Fin Technologie“
- Äußerst niedriger Geräuschpegel
- Inklusive Winterabdeckplane und Schalldämmplatten
- Gewährleistung 3 Jahre
- Inklusive Wifi-Modul

Technische Daten Full-Inverter	WIFI 45	WIFI 55	WIFI 70	WIFI 85	WIFI 105
Heizleistung bei Luft 28°C / Wasser 28°C / Luftfeuchtigkeit 80%					
Heizleistung im BOOST-Modus	8,8 KW	10,6 KW	12,8 KW	16,5 KW	20,1 KW
Heizleistung im SMART-SILENT-Modus	8,8-3,5 KW	10,9-3,9 KW	12,9-4,2 KW	16,5-5,5 KW	20,1-6,5 KW
Heizleistung im ECO-Modus	5,8-3,5 KW	7,1-3,9 KW	8,4-4,2 KW	9,9-5,5 KW	12,2-6,5 KW
COP im BOOST-Modus	6,5-5,4	6,5-5,4	6,8-5,6	6,0-5,4	5,9-5,2
COP im SMART-SILENT-Modus	10,8-5,4	10,8-5,4	11,2-5,6	10,8-5,4	10,1-5,2
COP im ECO-Modus	10,8-8,3	10,8-8,3	11,2-8,5	10,8-8,3	10,1-8,1
Heizleistung bei Luft 15°C / Wasser 26°C / Luftfeuchtigkeit 70%					
Heizleistung im BOOST-Modus	6,6 KW	7,8 KW	9,8 KW	11,5 KW	14,6 KW
Heizleistung im SMART-SILENT-Modus	6,4-3,2 KW	7,5-3,5 KW	9,8-3,7 KW	11,7-4,2 KW	14,6-4,9 KW
Heizleistung im ECO-Modus	3,8-3,1 KW	4,9-3,5 KW	7,8-3,7 KW	6,7-4,4 KW	8,5-4,9 KW
COP im BOOST-Modus	4,9-4,4	4,9-4,4	5-4,5	4,6-4,4	4,6-4,3
COP im SMART-SILENT-Modus	6,7-4,4	6,7-4,4	6,8-4,5	6,7-4,4	6,6-4,3
COP im ECO-Modus	6,7-5,6	6,7-5,6	6,8-5,5	6,7-5,6	6,6-5,6
Geräuschpegel (10m) im ECO-Modus	21 dB(a)	21 dB(a)	22 dB(a)	22 dB(a)	24 dB(a)
Stromspannung	230 V / 50 Hz				
Leistungsaufnahme bei Luft 26°C	1,1 KW	1,4 KW	1,7 KW	2,1 KW	2,7 KW
Minstdurchflußmenge	4 m ³ /h	4 m ³ /h	5 m ³ /h	5 m ³ /h	6 m ³ /h
Abmessungen Gerät	930 x 360 x 600 mm			1029 x 415 x 696 mm	
Gewicht netto	48 kg	51 kg	52 kg	65 kg	67 kg

Bezeichnung	für Beckengröße bis**	Art. Nr.	UVP* €
BWT Full-Inverter WIFI 45	45 m ³	M 41185	2.499,00 €
BWT Full-Inverter WIFI 55	55 m ³	M 41186	2.899,00 €
BWT Full-Inverter WIFI 70	70 m ³	M 41187	3.299,00 €
BWT Full-Inverter WIFI 85	85 m ³	M 41188	3.699,00 €
BWT Full-Inverter WIFI 105	105 m ³	M 41189	4.249,00 €
Wandhalterung mit 10 m Verlängerungskabel 4-adrig für Bediendisplay (ab Modell 2019)		M 41129	129,95 €

**Diese Empfehlung gilt unter folgenden Voraussetzungen: Nutzung Mai-September, Solltemperatur max. 28°C, Filterlaufzeit mind. 12 Std./Tag, Schwimmbaden ist bei Nichtnutzung abgedeckt, normale klimatische Bedingungen. Bei Abweichungen bitte Wärmepumpe anfragen!



Wärmepumpe HPN



- ABS-Gehäuse verstärkt, UV-beständig
- kompakte, stabile Ausführung
- Titan-Wärmetauscher
- Abtauautomatik durch Umkehrzyklus
- arbeitet ab 0°C
- Service-Hotline
- COP um die 5 (500 % Effizienz)
- Heiz- und Kühlmodus
- Verdampfer mit „Blue Fin Technologie“, Hydrophobe Beschichtung zur Verbesserung der Enteisung und zum besseren Schutz vor Korrosion
- Kälteflüssigkeit R32; umweltfreundlich
- abnehmbares Bediendisplay (ohne Kabel)
- verringerter Geräuschpegel durch serienmäßige akustische Isolation
- 3 Jahre Infinity plus Garantie
- 10 Jahre Garantie auf den Titan-Wärmetauscher
- Wifi-Modul Polyconnect Lite (optional)
- inkl. Winterabdeckplane
- inkl. Schalldämmplatten

Technische Daten	HPN 6.1	HPN 8.1	HPN 10.1	HPN 12.1
Abmessungen (cm)	93,6 × 32,2 × 57,0		100,6 × 34,4 × 62,8	
Gewicht	55 kg	57 kg	70 kg	90 kg
Wärmeleistung bei Luft 26°, Wasser 26°	6,8 kW COP 5,3	9,6 kW COP 5,4	11,9 kW COP 5,4	14,2 kW COP 5,6
Wärmeleistung bei Luft 15°, Wasser 24°	5,2 kW COP 4,4	7,4 kW COP 4,5	9,9 kW COP 4,7	11,5 kW COP 4,8
Stromspannung	230 V / 50 Hz			
minimaler Wasserfluss	4 m ³ /h	4 m ³ /h	5 m ³ /h	5 m ³ /h
Geräuschpegel bei 10 m	33 dB(a)	33 dB(a)	34 dB(a)	34 dB(a)

Bezeichnung	für Beckengröße bis**	Art. Nr.	UVP* €
Wärmepumpe HPN 6.1 – 230 V	30 m ³	M 41160	1.699,00 €
Wärmepumpe HPN 8.1 – 230 V	45 m ³	M 41161	1.999,00 €
Wärmepumpe HPN 10.1 – 230 V	60 m ³	M 41162	2.349,00 €
Wärmepumpe HPN 12.1 – 230 V	70 m ³	M 41163	2.999,00 €
Wifi-Modul Polyconnect Lite (optional) zum Abrufen und Ändern der Einstellungen sowie zum Steuern der Wärmepumpe via App		M 41152	129,95 €
Wandhalterung mit 10 m Verlängerungskabel 4-adrig für Bediendisplay (ab Modell 2019)		M 41129	129,95 €

**Diese Empfehlung gilt unter folgenden Voraussetzungen: Nutzung Mai-September, Solltemperatur max. 28°C, Filterlaufzeit mind. 12 Std./Tag, Schwimmbaden ist bei Nichtnutzung abgedeckt, normale klimatische Bedingungen. Bei Abweichungen bitte Wärmepumpe anfragen!

Wärmepumpen Basic



- ABS-Gehäuse UV-beständig
- arbeitet ab 3 °C
- Wärmetauscher aus Titan
- Abtauautomatik durch Umkehrzyklus
- Kühlfliissigkeit R410a/R32; umweltfreundlich
- Heiz- und Kühlmodus
- Verdampfer mit „Blue Fin Technologie“, Hydrophobe Beschichtung zur Verbesserung der Enteisung und zum besseren Schutz vor Korrosion
- geringer Geräuschpegel
- abnehmbares Bediendisplay (ohne Kabel)
- 10 Jahre Garantie auf den Titan-Wärmetauscher
- Inkl. Schalldämmplatten

Modell	Basic 4	Basic 6	Basic 8	Basic 10
Abmessungen cm (BxTxH)	65,5 × 41,5 × 55,5	65,5 × 41,5 × 65,5	93,5 × 28,6 × 54,5	101,1 × 34,4 × 61,6
Gewicht	36 kg	43 kg	50 kg	70 kg
Wärmeleistung bei Luft 26 °, Wasser 26 °	3,8 kW COP 4,6	5,8 kW COP 4,6	8,7 kW COP 5,0	11,0 kW COP 5,1
Wärmeleistung bei Luft 15 °, Wasser 26 °	2,9 kW COP 4,2	4,8 kW COP 4,3	6,5 kW COP 4,3	8,8 kW COP 4,3
Leistungsaufnahme bei Luft 15 °, Wasser 26 °	690 W	1.120 W	1.510 W	2.050 W
Minimaler Durchfluss	3 m ³ /h	3 m ³ /h	4 m ³ /h	5 m ³ /h
Geräuschpegel bei 1m	53 dB(a)	54 dB(a)	51 dB(a)	51 dB(a)
Geräuschpegel bei 10 m	33 dB(a)	33 dB(a)	34 dB(a)	35 dB(a)

Bezeichnung	für Beckengröße bis**	Art. Nr.	UVP* €
Wärmepumpe Basic 4 – 230 V	25 m ³	K 41140	999,00 €
Wärmepumpe Basic 6 – 230 V	35 m ³	K 41141	1.199,00 €
Wärmepumpe Basic 8 – 230 V	45 m ³	K 41142	1.499,00 €
Wärmepumpe Basic 10 – 230 V	55 m ³	K 41143	1.849,00 €
Wandhalterung mit 10 m Verlängerungskabel 4-adrig für Bediendisplay (ab Modell 2019)		M 41129	129,95 €

**Diese Empfehlung gilt unter folgenden Voraussetzungen: Nutzung Mai-September, Solltemperatur max. 28°C, Filterlaufzeit mind. 12 Std./Tag, Schwimmbaden ist bei Nichtnutzung abgedeckt, normale klimatische Bedingungen. Bei Abweichungen bitte Wärmepumpe anfragen!

P LINE

Die bessere Reinigungskraft für Pools!

DIE NEUEN LEISTUNGSSTARKEN
POOLROBOTER VON BWT

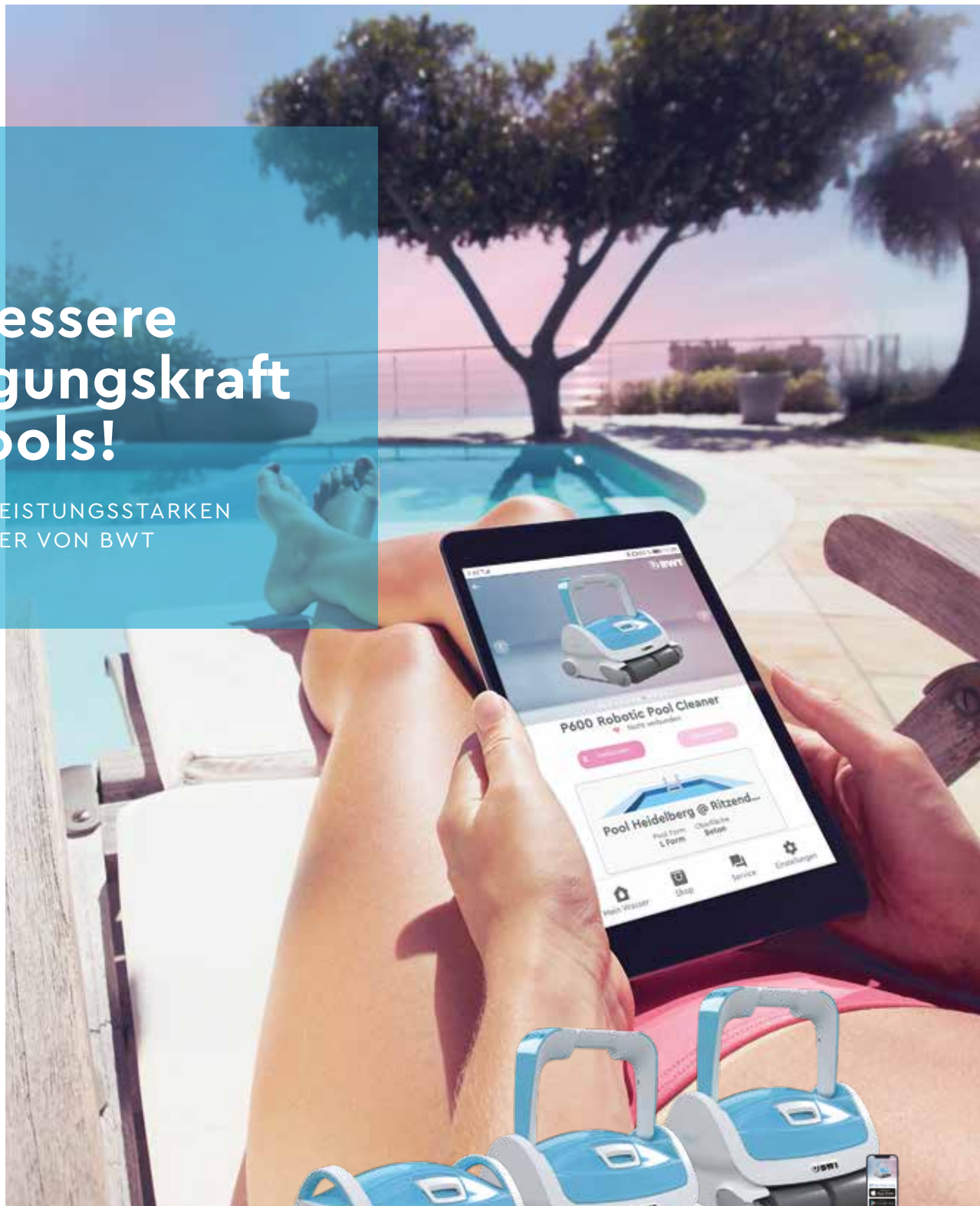

P400

P500

P600

Abdeckungen

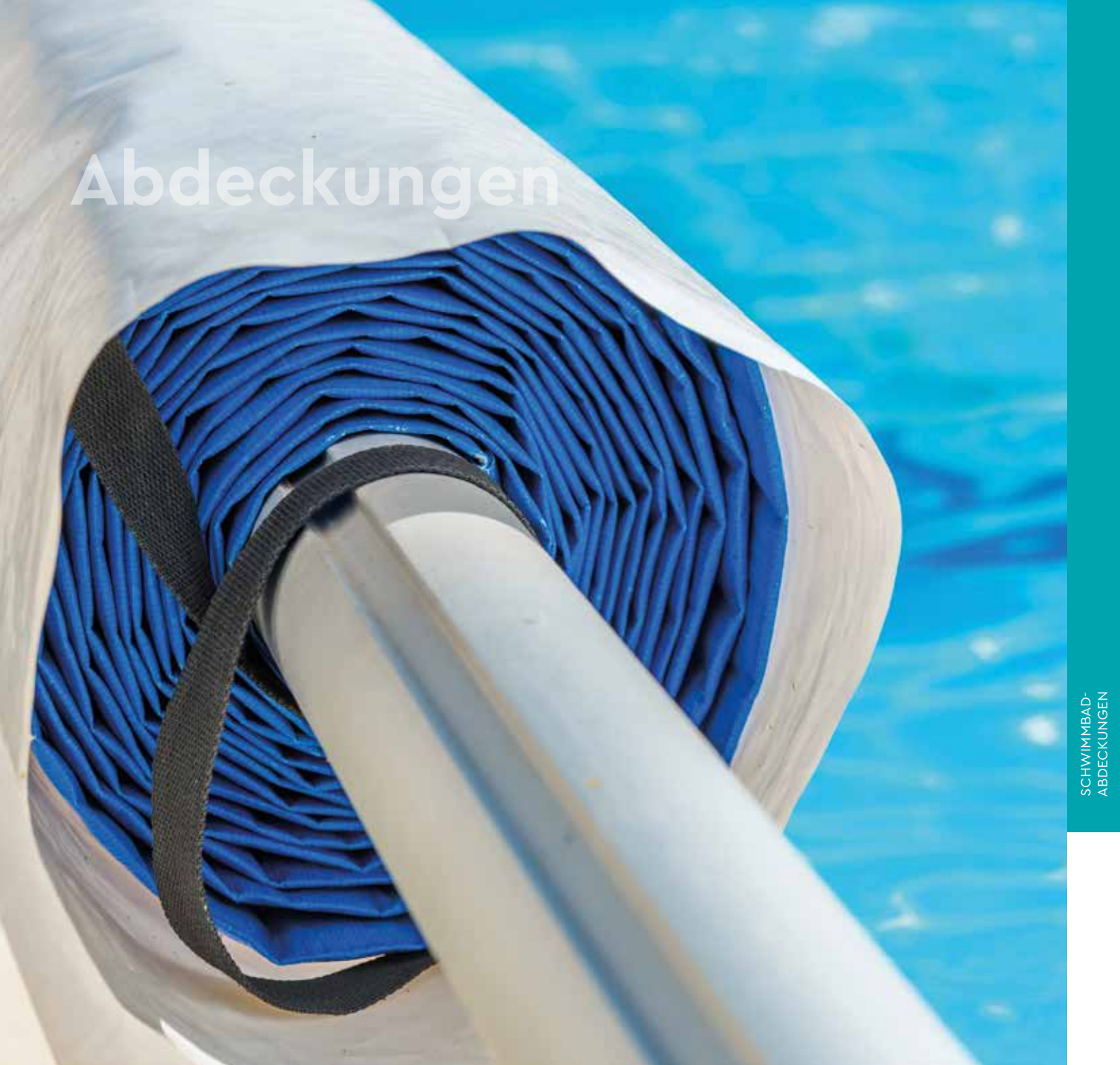

SCHWIMMBAD-
ABDECKUNGEN

WIR BIETEN IHNEN VERSCHIEDENSTE SCHWIMMBADABDECKUNGEN



Solarabdeckung LUPO

Energie und Kosten sparen

Eine Poolabdeckung kann die Betriebskosten von Innen- und Außenpools nennenswert senken. Wenn die Wasseroberfläche dicht abgeschlossen ist, reduziert sich der Wärmeverlust auf ein Minimum. Außerdem wird die Sonneneinstrahlung optimal ausgenutzt, wodurch das Wasser schneller aufgeheizt wird.



Cabrio Dome

Verlängerte Badesaison

Durch den geringen Wärmeverlust verlängern spezielle Überdachungen Ihre Badesaison um ca. 6-8 Wochen. Sie können Ihren Pool somit schon vor dem Sommer und weit in den Herbst hinein in vollen Zügen genießen. Unter einer Überdachung können Ihnen Wind und Regen nichts mehr anhaben.



Rollschutz-Abdeckung

Schmutz und Sicherheit

Eine Abdeckung schützt das Schwimmbad vor Verschmutzungen wie Laub und anderen Verunreinigungen und verringert somit erheblich den Pflege- und Reinigungsaufwand. Gleichzeitig bietet eine Abdeckung Schutz und stellt damit einen wertvollen Sicherheitsfaktor dar, der nicht unterschätzt werden soll.



HP-Spezial Winterabdeckung

Winterabdeckung

Nach dem Einwintern schützt diese Plane Ihren Pool vor Schmutzeintrag in der kalten Jahreszeit. Zusätzlich wird der Pool abgedunkelt und Algenwachstum bis auf ein Minimum reduziert.

ROLLSCHUTZABDECKUNG

Die praktische Abdeckung für Rechteck- und Ovalformbecken

Die Rollschutzabdeckungen sind aus hochwertigem beschichteten PVC-Gewebe, inklusive Aluträgerrohren Ø 40 mm und werden mit Abspannern sowie einer Handkurbel geliefert.

Das Fertigmaß ist jeweils 50 cm größer als das Beckeninßenmaß.

Standardfarbe: blau (Lagerware)

Bei Bestellung bitte Farbe angeben.



blau grau grün sand

Bezeichnung	Art. Nr. blau	Art. Nr. grau	Art. Nr. grün	Art. Nr. sand	UVP* €
für Rechteckbecken					
3,00 × 6,00 m (Beckenmaß)	M 56025	M 01787	M 9501580202	M 01784	1.549,00 €
3,50 × 7,00 m (Beckenmaß)	M 56026	M 01788	M 9501580206	M 01785	2.049,00 €
4,00 × 8,00 m (Beckenmaß)	M 56027	M 01789	M 9501580210	M 01786	2.619,00 €
5,00 × 9,00 m (Beckenmaß) mit 2 Handkurbeln	M 9501580212	M 9501580213	M 9501580214	M 9501580215	3.579,00 €
für Ovalformbecken (der Beckenform angepaßt)					
3,20 × 5,25 / 5,30 m (Beckenmaß)	M 9501580216	M 9501580217	M 9501580218	M 9501580219	1.579,00 €
3,20 × 6,00 m (Beckenmaß)	M 9501580220	M 9501580221	M 9501580222	M 9501580223	1.769,00 €
3,50 × 7,00 m (Beckenmaß)	M 9501580224	M 9501580225	M 9501580226	M 9501580227	2.199,00 €
3,60 × 6,23 m (Beckenmaß)	M 9501580228	M 9501580229	M 9501580230	M 9501580231	1.969,00 €
3,60 × 7,37 m (Beckenmaß)	M 9501580232	M 9501580233	M 9501580234	M 9501580235	2.369,00 €
4,00 × 8,00 m (Beckenmaß)	M 9501580236	M 9501580237	M 9501580238	M 9501580239	2.799,00 €
4,16 × 8,00 m (Beckenmaß)	M 9501580240	M 9501580241	M 9501580242	M 9501580243	2.899,00 €
Sonderanfertigung € / m²	M 01793	M 01796	M 01795	M 01794	71,95 €

Bezeichnung	Art. Nr.	UVP* €
Zubehör		
Bodenanker	K 9530900027	10,95 €
Rand Ersatzprofil (für Treppeneinsatz längsseitig)	K 9501580146	229,95 €
Handkurbel (für Sonderanfertigungen kleiner 18 m ²)	K 01800	149,95 €

Maximale Beckeninßenmaße:
Breite: 5 m, Länge: 11,50 m. Für andere Abmessungen gilt der Sonderanfertigungspreis. Bei der Berechnung der Größe müssen 50 cm auf Länge und Breite zugerechnet werden.
Bei Anfertigung für Ovalformbecken erfolgt die Preisberechnung auf Basis des entsprechenden Rechteckbeckenmaßes. Bitte fügen Sie der Bestellung eine entsprechende Zeichnung bei.

Die Lieferzeit beträgt für Sonderanfertigungen bzw. in der Farbe grau, grün oder sand ca 4 Wochen.

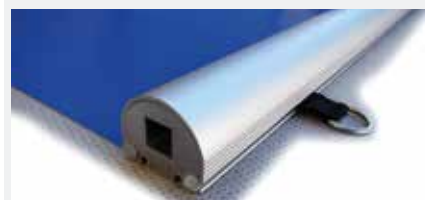

SCHWIMMBADABDECKUNG SafeTop®

Praktisch, sicher, einfache Handhabung.

UV-stabilisierte Spezial-Folie inkl. Reißverschluss von YKK, schnelle und einfache Montage, regen- und sturmsicher (absenkbar bis ca. 25 cm), abschließbar – dies sind nur einige Vorteile unserer SafeTop Abdeckung. Zusätzlich bietet sie den optimalen Algenschutz zu jeder Jahreszeit. Belastbar bis 100 kg (abhängig von Beckenart und Handlauf).



Bezeichnung	Art. Nr. Standard Handlauf	UVP* €	Art. Nr. Style Handlauf	UVP* €
-------------	----------------------------	--------	-------------------------	--------

Für Rundbecken Milano

Ø 2,00 m	M 41670	249,95 €	M 9501570060	289,95 €
Ø 3,00 m	M 41671	339,95 €	M 501570031	379,95 €
Ø 3,50 m	M 41673	389,95 €	M 501570032	429,95 €
Ø 4,00 m	M 41674	449,95 €	M 9501570063	489,95 €
Ø 4,16 m	M 41675	469,95 €	M 501570033	509,00 €
Ø 4,50 m	M 41676	509,95 €	M 501570034	559,00 €
Ø 5,00 m	M 41677	599,00 €	M 501570035	649,00 €
Ø 6,00 m	M 41678	729,00 €	M 501570036	799,00 €
Ø 7,00 m	M 41679	889,00 €	M 9501570068	969,00 €
Ø 8,00 m	M 41680	1.109,00 €	M 9501570069	1.199,00 €

Für Achtformbecken Elba

3,20 × 5,25 m	M 41681	509,00 €		
3,60 × 6,25 m	M 41682	639,00 €		
4,60 × 7,25 m	M 41684	759,00 €		
5,00 × 8,55 m	M 41683	899,00 €		

Für Ovalformbecken Toscana

3,20 × 5,25 m	M 41686	509,00 €	M 501570043	569,00 €
3,20 × 6,00 m	M 41688	569,00 €	M 501570044	629,00 €
3,00 × 7,00 m	M 41690	609,00 €	M 9501570073	679,00 €
3,50 × 7,00 m	M 41689	639,00 €	M 501570046	709,00 €
4,16 × 8,00 m	M 41692	749,00 €	M 501570047	829,00 €
4,16 × 10,00 m	M 41696	899,00 €	M 9501570076	989,00 €
5,00 × 9,00 m	M 41697	899,00 €	M 9501570077	989,00 €
5,00 × 11,00 m	M 41698	1.109,00 €	M 9501570078	1.209,00 €

Zubehör	Art. Nr.	UVP* €
SafeTop Reparaturset	M 01760	9,95 €

ABDECKPLANE HP-Premium Winterabdeckung

Praktische Abdeckung für alle Jahreszeiten

Beschichtetes PE-Bändchengewebe mit Ösen, Kordelzug und Spansschloss.
Diese Abdeckung ist vorkonfektioniert für Rundformbecken (von Ø 2,0 bis 8,0 m),
Ovalformbecken (von 3,00 x 4,70 m bis 5,00 x 11,00 m)
Achtformbecken (3,20 x 5,25 m bis 5,00 x 8,55 m) und Rechteckbecken.

Beckengröße	Planenmaß	Art. Nr.	UVP* €
Für Rundbecken			
Ø 2,00 m	320 cm	P 41901	46,95 €
Ø 2,50 m	370 cm	P 41902	57,95 €
Ø 3,00 – 3,20 m	440 cm	P 41903	69,95 €
Ø 3,50 – 3,60 m	480 cm	P 41904	81,95 €
Ø 4,00 – 4,20 m	540 cm	P 41905	104,95 €
Ø 4,50 – 4,60 m	580 cm	P 41906	114,95 €
Ø 5,00 m	620 cm	P 41907	139,95 €
Ø 5,50 m	670 cm	P 41908	159,95 €
Ø 6,00 m	720 cm	P 41909	199,95 €
Ø 6,40 m	760 cm	P 41910	219,95 €
Ø 7,00 m	820 cm	P 41911	259,95 €
Ø 8,00 m	920 cm	P 41912	309,95 €
Für Achtform-/Ovalformbecken			
3,00 x 4,70 m	420 x 590 cm	P 41913	92,95 €
3,00 x 5,00 m	420 x 620 cm	P 41914	99,95 €
3,20 x 5,25 m	440 x 645 cm	P 41915	104,95 €
3,20 x 6,00 m	440 x 720 cm	P 41916	114,95 €
3,50 x 7,00 m	470 x 820 cm	P 41917	149,95 €
3,50 x 7,50 m	470 x 870 cm	P 41918	159,95 €
3,60 x 6,25 m	480 x 745 cm	P 41919	149,95 €
3,60 x 7,37 m	480 x 857 cm	P 41920	159,95 €
4,16 x 8,00 m	536 x 920 cm	P 41921	189,95 €
4,16 x 10,00 m	536 x 1120 cm	P 41933	244,95 €
4,20 x 6,50 m	540 x 770 cm	P 41922	159,95 €
4,60 x 7,25 m	580 x 845 cm	P 41923	189,95 €
4,60 x 9,16 m	580 x 1036 cm	P 41924	229,95 €
5,00 x 7,70 m	620 x 890 cm	P 41925	219,95 €
5,00 x 8,55 m	620 x 975 cm	P 41926	244,95 €
5,00 x 9,00 m	620 x 1020 cm	P 41927	254,95 €
5,00 x 11,00 m	620 x 1220 cm	P 41928	289,95 €



RIPSTOPPER-QUALITÄT

- engmaschiges Gewebe zur höheren Reißfestigkeit
- leichteres Material, trotz höherer Qualität
- Übermass 120 cm



ABDECKPLANE HP-Premium Winterabdeckung

Praktische Abdeckung für alle Jahreszeiten

Beschichtetes PE-Bändchengewebe mit Ösen, Kordelzug und Spansschloss. Diese Abdeckung ist vorkonfektioniert für Rundformbecken (von Ø 2,0 bis 8,0 m), Ovalformbecken (von 3,00 x 4,70 m bis 5,00 x 11,00 m) Achtformbecken (3,20 x 5,25 m bis 5,00 x 8,55 m) und Rechteckbecken.

RIPSTOPPER-QUALITÄT

- engmaschiges Gewebe zur höheren Reißfestigkeit
- leichteres Material, trotz höherer Qualität
- Übermass 120 cm



Beckengröße	Planenmaß	Art. Nr.	UVP* €
Für Rechteckbecken			
3,00 × 6,00 m	420 × 720 cm	P 41929	129,95 €
3,50 × 7,00 m	470 × 820 cm	P 41930	152,95 €
4,00 × 8,00 m	520 × 920 cm	P 41931	189,95 €
5,00 × 9,00 m	620 × 1020 cm	P 41932	259,95 €
Spansschloß		P 41745	7,95 €

Zubehör HP-Premium Winterabdeckung

Material: stabiles PVC mit Einfüllverschluss

Bezeichnung	Art. Nr.	UVP* €
Luftkissen 122 × 122 cm, Höhe: 51 cm wird aufgeblasen unter der Abdeckplane platziert	O 41951	14,95 €
Beschwerungssäcke werden zu 2/3 mit Wasser befüllt. Die Abdeckplanen sollten im Randbereich komplett beschwert werden.		
Wassersack Eckausführung 60 × 60 cm zur Beschwerung der Plane bei versenkten Schwimmbecken	O 41963	8,95 €
Wassersack gerade 122 cm zur Beschwerung der Plane bei versenkten Schwimmbecken	O 41960	8,95 €
Wassersack gerade 244 cm zur Beschwerung der Plane bei versenkten Schwimmbecken	O 41961	12,95 €
Wassersack gerade 300 cm zur Beschwerung der Plane bei versenkten Schwimmbecken	O 41962	14,95 €
Reparaturset für Winterabdeckplane zuschneidbarer Klebestreifen	O 41975	9,95 €



WARUM LUFTPOLSTERABDECKUNGEN

Da die Verdunstung einen wesentlichen Faktor des Wärmeverlustes für alle Schwimmbecken darstellt und um die Verdunstung zu verringern, müssen Schwimmbecken abgedeckt werden. Die Abdeckung ist in der Lage, dem Endnutzer eine Vielzahl von Nutzen zu bieten. Diese reichen von der Verringerung der Heiz- und Wartungskosten und dem persönlichen Wunsch, natürliche Ressourcen zu sparen, bis zu den praktischen Nutzen der Verringerung des Elektrizitäts und Wasserverbrauchs. Es werden alle Folien quer geschweißt, daher sind sie auch problemlos aufrollbar.

**Der Folienrand kann auf Wunsch mit einer Randverstärkung versehen werden.
Die Abdeckung kann in jeder Beckenform und Größe hergestellt werden.**

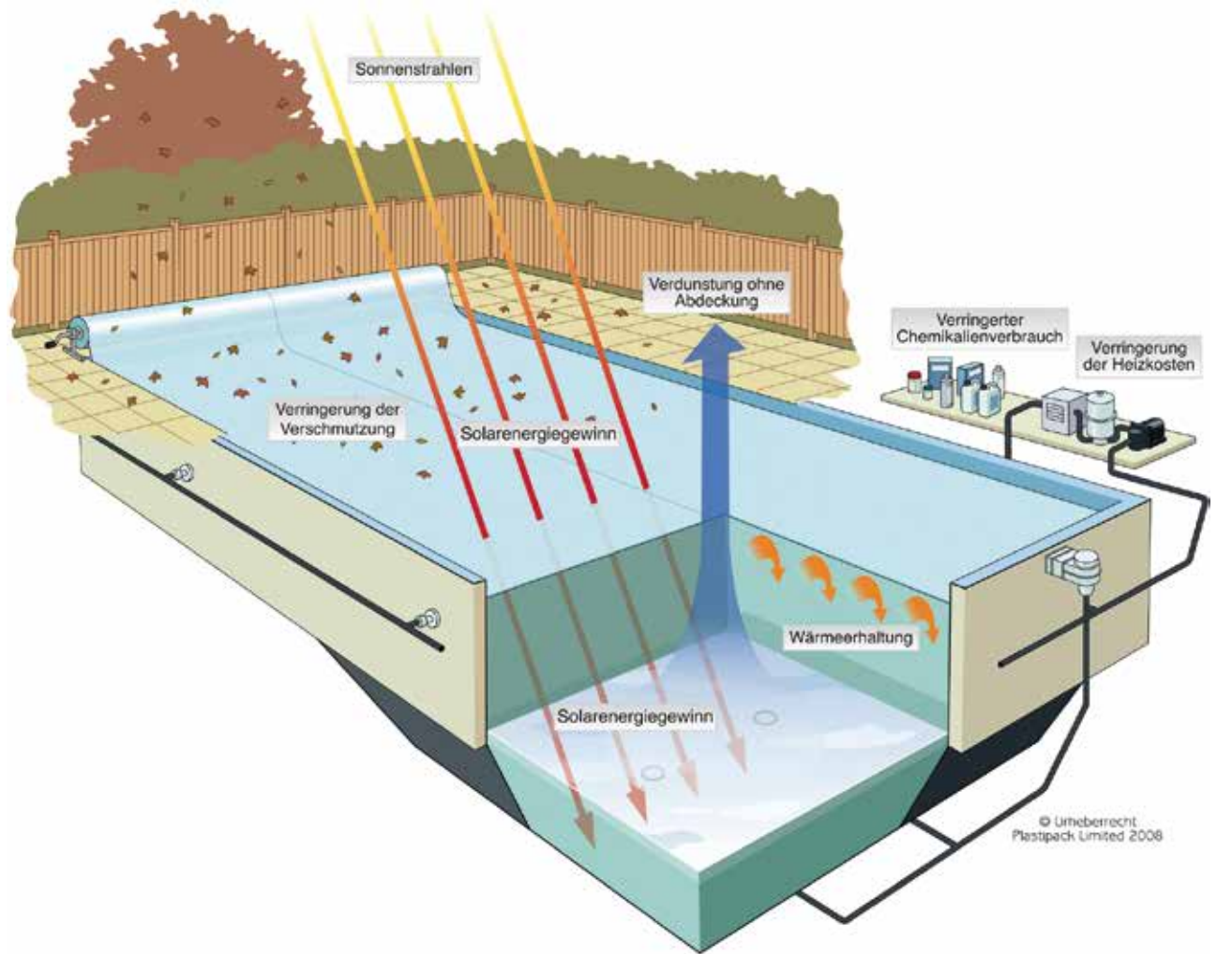

Materialien:

Die Abdeckungen werden generell aus zwei Polyethylen-Gewebelagen und Farbzusätzen hergestellt. Sie dienen zur Verstärkung und zum Schutz gegen UV-Licht (Ultraviolett), Sonnenwärme und Chemikalien. Die Grundschrift besteht aus Luftkammern, die zur Wärmeisolierung und Stützung dienen und schwimmt direkt auf der Wasseroberfläche.

Pflege der Abdeckung

Ein zu hoher Chlor-Wert sowie unausgeglichenes Wasser erhöhen die Korrosionswirkung auf die Schwimmbeckenabdeckung und führen zu vorzeitiger Alterung, Bleichung, Entfärbung und Kristallisation der chemischen Rückstände auf der Oberfläche der Luftpolsterfolie. Lassen Sie die Abdeckung niemals zusammengefaltet oder aufgerollt in direkter Sonne stehen. Die von der Sonne erzeugte Wärme wird um ein Vielfaches vergrößert und begünstigt die Verwitterung des Materials. Die Folgen sind nicht unbedingt sofort erkennbar, können aber sehr schwerwiegend sein.



Schwimmbad SOLARABDECKUNG LUPO

Schwimmbadabdeckung aus hochwertigem UV-stabilisiertem Polyethylen,
300 µm und 400 µm in Beckenform konfektioniert

Bezeichnung	Art. Nr. 300 my	UVP* €	Art. Nr. 400 my	UVP* €
Für Rundbecken				
Rund 2,00 m	P 55300	62,95 €	P 01690	69,95 €
Rund 2,50 m	P 9501550333	79,95 €	P 01721	87,95 €
Rund 3,00 m	P 55301	114,95 €	P 01692	129,95 €
Rund 3,50 m	P 55302	139,95 €	P 01691	159,95 €
Rund 3,60 m	P 55303	144,95 €	P 01693	164,95 €
Rund 4,00 m	P 55304	179,95 €	P 01687	199,95 €
Rund 4,16 m	P 55305	194,95 €	P 01694	219,95 €
Rund 4,50 m	P 55306	214,95 €	P 01686	244,95 €
Rund 4,60 m	P 55307	229,95 €	P 01695	264,95 €
Rund 5,00 m	P 55308	259,95 €	P 01696	289,95 €
Rund 5,50 m	P 55332	309,95 €	P 01733	349,95 €
Rund 6,00 m	P 55309	349,95 €	P 01697	399,95 €
Rund 7,00 m	P 55310	469,95 €	P 01698	539,95 €
Rund 8,00 m	P 55330	509,00 €	P 01699	699,00 €
Für Ovalformbecken				
Oval 3,00 × 4,90 m	P 9501550360	179,95 €	P 41771	199,95 €
Oval 3,20 × 5,25 m	P 9501550317	199,95 €	P 01709	219,95 €
Oval 3,20 × 6,00 m	P 55313	219,95 €	P 01701	249,95 €
Oval 3,60 × 6,23 m	P 55314	259,95 €	P 41772	289,95 €
Oval 3,50 × 7,00 m	P 55315	269,95 €	P 01710	309,95 €
Oval 3,60 × 7,37 m	P 55316	299,95 €	P 41773	339,95 €
Oval 4,00 × 8,00 m	P 55317	339,95 €	P 01774	379,95 €
Oval 4,16 × 8,00 m	P 55318	349,95 €	P 01704	389,95 €
Oval 4,16 × 10,00 m	P 9501550310	419,95 €	P 01706	479,95 €
Oval 5,00 × 9,00 m	P 55320	459,95 €	P 01714	519,00 €
Oval 5,00 × 11,00 m	P 55321	549,00 €	P 01711	639,00 €
Für Achformbecken				
Acht 3,20 × 5,25 m	P 55322	199,95 €	P 01700	219,95 €
Acht 3,60 × 6,25 m	P 55323	259,95 €	P 01702	289,95 €
Acht 4,60 × 7,25 m	P 55324	359,95 €	P 01705	409,95 €
Acht 5,00 × 8,55 m	P 9501550320	439,95 €	P 01707	499,95 €
Für Rechteckbecken				
Rechteck 3,00 × 6,00 m	P 55326	199,95 €	P 01716	239,95 €
Rechteck 3,50 × 7,00 m	P 55327	269,95 €	P 01703	309,95 €
Rechteck 4,00 × 8,00 m	P 55328	329,95 €	P 01715	369,95 €
Rechteck 5,00 × 9,00 m	P 55329	449,95 €	P 01708	519,95 €

Solarabdeckung Pooltop nach Maß

Schwimmbadabdeckung aus hochwertigem UV-stabilisiertem Polyethylen, 300 und 400 µm. Nach Maß (Zeichnung) fertig konfektionierte Schwimmbadabdeckung für Aufrollvorrichtungen. Nähte querverschweißt für faltenfreies Aufwickeln auf die Aufrollvorrichtungen.

Bezeichnung	Art. Nr. 300 my	UVP* €	Art. Nr. 400 my	UVP* €
Luftpolsterfolie nach Maß (€/m ²)	O 9501550300	17,95 €	O 01712	19,95 €
Luftpolsterfolie nach Maß (€/m ²) mit Randverstärkung (€/lfdm.)			O 9530900052	19,95 € 15,95 €
Luftpolsterfolie nach Maß (€/m ²) mit Zugseil, Zugschlaufe und Rohr Ø 25 mm			O 530900047	25,95 €
Luftpolsterfolie nach Maß (€/m ²) mit Zugseil, Zugschlaufe und Rohr Ø 25 mm mit Randverstärkung (€/lfdm.)			O 9530900051	25,95 € 15,95 €
Luftpolsterfolie nach Maß (€/m ²) mit Netzstreifen 1,00 m, mit Zugseil, Zugschlaufe und Rohr Ø 25 mm			O 01689	31,95 €
Luftpolsterfolie nach Maß (€/m ²) mit Netzstreifen 1,00 m, mit Zugseil, Zugschlaufe und Rohr Ø 25 mm mit Randverstärkung (€/lfdm.)			O 9530900050	31,95 € 15,95 €
Leiter-/Treppenzuschnitt (pro Stück)			H 9530900070	29,95 €



Abb. ähnlich, Netzstreifen Farbe grau

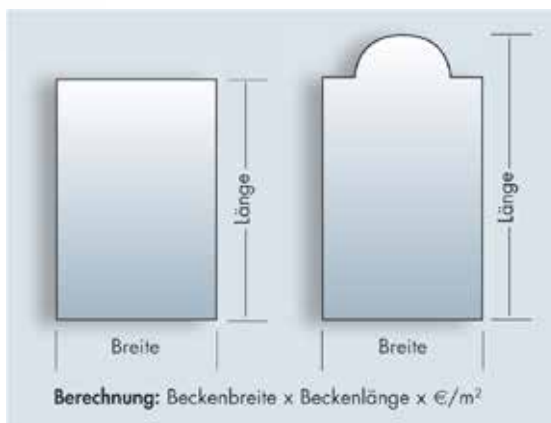

Pflege der Abdeckung

Ein zu hoher Chlor-Wert sowie un- ausgeglichenes Wasser erhöhen die Korrosionswirkung auf die Schwimmbeckenabdeckung und führen zu vorzeitiger Alterung, Bleichung, Entfärbung und Kristallisation der chemischen Rückstände auf der Oberfläche der Luftpolsterfolie. Lassen Sie die Abdeckung niemals zusammengefoldet oder aufgerollt in direkter Sonne stehen. Die von der Sonne erzeugte Wärme wird um ein Vielfaches vergrößert und begünstigt die Verwitterung des Materials. Die Folgen sind nicht unbedingt sofort erkennbar, können aber sehr schwerwiegend sein.

TA 200 und TA 300 in VA

Die Auf- und Abrollvorrichtung vereinfacht die Handhabung der Luftpolsterabdeckung auf Ihrem Schwimmbecken gravierend! Die Luftpolsterabdeckung wird für die gewünschte Beckenform und Größe angefertigt, mit Hohlraum für das PVC-Rohr, Keder, Netzstreifen und Zugseil versehen. Das Auf- und Abdecken des Schwimmbeckens kann kinderleicht erfolgen.



Abb. zeigt TA 200 3,60-4,80 m



Abb. zeigt TA 300 3,60-4,80 m



ECCO in VA

Bezeichnung	Art. Nr.	UVP* €
Aufrollvorrichtung ECCO Edelstahl, fahrbar Bestehend aus: Alu-Teleskoprohr, Ø 80 mm, verstellbar, 1 Standfuß, Gurte, ca. 110 cm lang 1 Fuß auf Rädern Länge: 4,00 – 5,50 m	C 501560012	519,00 €

TA 100



Bezeichnung	Art. Nr.	UVP* €
TA 100, stationäre Montage Aufrollvorrichtung aus Kunststoff mit Alu-Teleskop-rohr Höhe: 300 mm; für Becken bis 4,20 m Breite kurze Welle zum Versand mit Paketdienst Gurtmaß unter 300 cm	O 41796	229,95 €
TA 100, stationäre Montage Aufrollvorrichtung aus Kunststoff mit Alu-Teleskop-rohr Höhe: 300 mm; für Becken bis 5,50 m Breite	O 41795	249,95 €

CABRIO DOME

Im Handumdrehen verwandelt der Cabrio Dome, aufgrund seines innovativen Konzepts, Ihr Schwimmbecken in einen überdachten Swimming Pool. Cabrio Dome wurden speziell für Rundform- und Ovalformbecken entwickelt und können sowohl auf freistehende als auch auf eingebaute Schwimmbecken montiert werden. Die Höhe beträgt bei den Rundformmodellen 1,45 m (bei Ø 6,00 m: 1,65 m), bei den Ovalausführungen 1,65 m. Sein Gestell aus eloxiertem Aluminium sowie seine besonders strapazierfähige Folie gewährleisten eine lange Lebensdauer.

Der Cabrio Dome ist nicht als Winterabdeckung geeignet.



Bezeichnung	Art. Nr.	UVP* €
für Rundbecken mit schmalem Handlauf		
Ø 3,00 – 3,20 m	M 43152	1.199,00 €
Ø 3,50 – 3,60 m	M 43154	1.219,00 €
Ø 4,00 – 4,20 m	M 43155	1.349,00 €
Ø 4,50 – 4,60 m	M 43156	1.399,00 €
Ø 5,00 m	M 43157	1.509,00 €
Ø 5,50 m	M 9501580018	1.669,00 €
Ø 6,00 m	M 43158	1.799,00 €
für Rundbecken mit breitem Handlauf		
Ø 3,60 m	M 43163	1.299,00 €
Ø 4,60 m	M 43164	1.369,00 €
Ø 5,50 m	M 9501580007	1.669,00 €
für Ovalformbecken mit schmalem Handlauf		
3,20 x 5,25 m	M 43160	1.459,00 €
3,20 x 6,00 m	M 43161	1.509,00 €
3,50 x 7,00 m	M 43162	1.669,00 €

Alle Cabrio Dome Abdeckungen für Ovalformbecken müssen auf Bestellung angefertigt werden, weil der individuelle Leitereinstieg berücksichtigt werden muss. Bitte fügen Sie der Bestellung eine entsprechende Zeichnung bei.

Bestellmodelle haben eine Lieferzeit von 3-4 Wochen



Ihre Vorteile:

- Durchschnittlich ca. 5° bis 8° Grad wärmeres Wasser
- Schutz vor Schmutz
- Einfache Handhabung

P LINE

BWT Poolroboter

LEISTUNGSSTARK, EFFIZIENT,
ERGONOMISCH & SOFORT
EINSATZBEREIT.

Die leistungsstarken Reinigungsroboter von BWT, mit einer Mischung aus Ästhetik, Funktionalität und Intelligenz, sind wie geschaffen für Kunden mit hohen Ansprüchen. BWT Poolroboter bewegen sich zügig und garantieren eine schnelle Reinigung.

*Excellence
inside!*



P400

P500

P600 

Wasseraufbereitung



**CHLORFREIE
DESINFEKTION**
Ihre Vorteile:

- weiches Wasser
- keine Reizung der Augen
- mit hautpflegendem Zusatz
- mit natürlichem Duft
- ohne Silber oder andere Schwermetalle
- ohne Chlor, ohne Peroxyde



saness

DIE REVOLUTION DER WASSERPFLEGE

saness besteht aus zwei Pflegephasen mit extremer Langzeitwirkung.

Bei nur einmaliger Zugabe wird das Poolwasser bis zu fünf Monate in einem hygienisch und optisch einwandfreien Zustand gehalten. saness ersetzt alle herkömmlichen Wasserpflegemittel (mit Ausnahme jener, die der Korrektur des pH-Wertes dienen).

Pflegephase 1: Sofortige Desinfektion, **Pflegephase 2:** Algenschutz und Flockung, **Desinfektion:** Keime und Bakterien werden schnell und nachwirkend beseitigt.

Algenschutz: Das Wachstum der Algen wird verhindert,

Flockung: Wassertrübungen werden entfernt,

Härte- und Metallstabilisator: verhindert die Bildung von Kalk- und Metallablagerungen.

saness Pool

Bezeichnung	VE	Art. Nr.	UVP* €
Saison-Set: 1 Liter Pflegephase 1, 1 Liter Pflegephase 2, 1,5 kg pH-Minus, 1 pH-Tester + Meßbecher, Saness-Test, ausreichend für eine Saison bei einem Pool-Inhalt von 10 m ³	1	P 19040	84,95 €
Ergänzungs-Set 10: 1 Liter, Pflegephase 1 und Pflegephase 2, ausreichend für einen Pool-Inhalt von 10 m ³	1	P 19060	52,95 €

saness WhirlPool

Bezeichnung	VE	Art. Nr.	UVP* €
Komplett-Set: 1 Liter Pflegephase 1, 1 Liter Pflegephase 2, 1,5 kg pH-Minus, 1 pH-Tester und Messbecher, Saness-Test, ausreichend für einen Pool-Inhalt von 5 m ³	1	P 19080	84,95 €
Ergänzungs-Set für weitere 5 m ³ Pool-Inhalt: 1 Liter Pflegephase 1, 1 Liter Pflegephase 2	1	P 19100	52,95 €

saness TRÜBUNGSENTFERNER

Der saness-Trübungsentferner wirkt durch polymere Wirkstoffe und ist bei allen Arten der Filtration einsetzbar (auch bei Kartuschenfilter).

Bezeichnung	VE	Art. Nr.	UVP* €
saness Trübungsentferner 180 g 9 Tabletten a 20 g	1	P 22583	16,95 €

HINWEIS: Sicherheitshinweise auf Seite 179. *Gefährlichkeitsmerkmale gemäß EU-Verordnung 1272/2008.

**Biozidprodukte vorsichtig verwenden. Vor Gebrauch stets Etikett und Produktinformationen lesen.

POOL TESTER

Bezeichnung	VE	Art. Nr.	UVP* €
saness Test Probenbehälter 100 ml	1	R 36450	9,95 €
saness Test 50 Nachfülltabletten	1	R 36451	15,95 €
Pooltester Basic Chlor/pH, inkl. 2 x 20 Tabletten	1	R 36415	12,95 €
Wassertestgerät Chlor/pH, in hochwertiger Box inkl. 2 x 20 Tabletten	1	R 04033	21,95 €
Nachfüllpackung für Pool Tester Chlor/pH, je 30 Tabletten	1	R 36416	11,95 €
Wassertestgerät Sauerstoff/pH, in hochwertiger Box inkl. 2 x 20 Tabletten	1	R 04070	21,95 €
Nachfüllpackung für Pool Tester Sauerstoff/pH, je 30 Tabletten	1	R 36418	1,95 €
Nachfüllpackungen je 250 Tabletten Nachfüllpackungen Phenol Red, pH Nachfüllpackungen DPD1 Rapid, Chlor Nachfüllpackungen DPD4 Rapid, Sauerstoff	1	R 04002 R 04003 R 04005	35,95 € 35,95 € 35,95 €
Teststreifen Chlor/ph und Gesamt-Alkalität 50 Stück	1	R 36481	10,95 €



Bezeichnung	VE	Art. Nr.	UVP* €
Elektronischer Pooltester Scuba II Messung von fünf Parametern (Chlor frei, Chlor total, pH, Alkalität und Stabilisator (Cyanursäure) inklusive 20 DPD 1 und phenol Red Tabletten inklusive 10 DPD 3, CYA-Test und Alkalitätsmesstabletten Batterien (2 x AAA) im Lieferumfang enthalten	1	I 04071	149,95 €
Nachfüllpackung für Scuba 2 20 x DPD 1 10 x DPD 3 10 x Phenol Red 10 x CyA-Test-Tabletten 10 x Alka-M-Photometer-Tabletten	1	I 04072	14,95 €
Handmessgerät SD 50 pH einfach bedienbares tragbares Gerät zur genauen Messung von pH-Wert und Temperatur Messbereich 0 – 14 pH, 0 – 60 °C Speicher für 25 Datensätze (inkl. Zeit und Datum) Display 22 x 22 mm LCD	1	I 04073	249,95 €
Handmessgerät SD 90 Salz einfach bedienbares tragbares Gerät zur genauen Messung von Salzgehalt und Temperatur Messbereich < 20,00ppt , 0 – 60 °C Speicher für 25 Datensätze (inkl. Zeit und Datum) Display 22 x 22 mm LCD	1	I 04074	229,95 €



pH-WERT EINSTELLUNG

Vor jeder weiteren Wasserbehandlung muss der pH-Wert mit einem Testgerät gemessen und gegebenenfalls eingestellt werden. Umwelteinflüsse (z.B. saurer Regen) können den pH-Wert atypisch beeinflussen. Poolwasserpflege-Produkte (SANESS ausgenommen) wirken nur dann optimal, wenn sich der pH-Wert des Wassers im Bereich zwischen 7,2 und 7,4 befindet.

pH-MINUS

Wenn der pH-Wert über 7,4 liegt, so ist die Zugabe von pH-Minus erforderlich. 100 Gramm senken den pH-Wert in 10 m³ um 0,1. GHS05 Gefahr*. Gefahrenhinweise: H318.



Bezeichnung	VE	Art. Nr.	UVP* €
pH-Minus, perliert, 1,5 kg (1 kg = 5,30 €)	8	T 16606	8,95 €
pH-Minus, perliert, 7,5 kg (1 kg = 3,99 €)	2	T 16667	32,95 €

pH-PLUS

Wenn der pH-Wert unter 7,2 liegt, so ist die Zugabe von pH-PLUS erforderlich. 100 Gramm heben den pH-Wert in 10 m³ um 0,1. GHS07 Achtung*. Gefahrenhinweise: H319.



Bezeichnung	VE	Art. Nr.	UVP* €
pH-Plus, Pulver, 1 kg	8	T 16905	7,50 €
pH-Plus, Pulver, 5 kg (1 kg = 4,99 €)	2	T 22533	25,95 €

WASSERDESINFEKTION MIT CHLOR

NOCAL Chlorgranulat

Ideal für die Erstbefüllung und Nachdosierung. Schnell lösliches organisches Produkt (Natriumdichlor-isocyanat Dihydrat) mit 56% Aktivchlorgehalt. Für alle Wasserqualitäten (auch sehr hartes Wasser) einsetzbar. Verändert den pH-Wert des Wassers nicht. GHS07, GHS09 Achtung*/**. Gefahrenhinweise: H302, H319, H335, H410, EUH031, EUH206.



Bezeichnung	VE	Art. Nr.	UVP* €
Nocal Chlorgranulat 1 kg, Dose	8	T 13255	17,95 €
Nocal Chlorgranulat 5 kg, Eimer (1 kg = 10,39 €)	2	T 13306	69,95 €

NOCAL Chlortabletten 20 g

Schnell lösliches organisches Produkt (Natriumdichlorisocyanat Dihydrat) mit 56% Aktivchlorgehalt. Für alle Wasserqualitäten (auch sehr hartes Wasser) einsetzbar. Verändert den pH-Wert des Wassers nicht. GHS07, GHS09 Achtung*/**. Gefahrenhinweise: H302, H319, H335, H410, EUH031, EUH206.



Bezeichnung	VE	Art. Nr.	UVP* €
Nocal Chlortabletten 20 g, 1 kg Dose	8	T 13506	20,95 €
Nocal Chlortabletten 20 g, 5 kg Eimer (1 kg = 10,99 €)	2	T 13655	74,95 €

HINWEIS: Sicherheitshinweise auf Seite 179. *Gefährlichkeitsmerkmale gemäß EU-Verordnung 1272/2008.

**Biozidprodukte vorsichtig verwenden. Vor Gebrauch stets Etikett und Produktinformationen lesen.

TITANOCAL Chlortabletten

Langsam lösliches organisches Produkt (Trichlorisocyanursäure) mit 90% Aktivchlorgehalt. Für alle Wasserqualitäten (auch sehr hartes Wasser) einsetzbar. Verändert den pH-Wert des Wassers nicht. Empfiehlt sich zur Langzeitpflege, wenn man sich das tägliche Nachdosieren ersparen möchte. GHS07, GHS09 Achtung*/**. Gefahrenhinweise: H302, H319, H335, H410, EUH031, EUH206.

Bezeichnung	VE	Art. Nr.	UVP* €
Titanocal Chlortabletten 200 g, 1 kg Dose	8	T 14152	21,95 €
Titanocal Chlortabletten 200 g, 5 kg Eimer (1 kg = 11,79 €)	2	T 14202	79,95 €

MULTIFUNKTIONAL Tabletten

Langsam lösliche Wirkstoffkombination, die neben dem organischen Chlor (Trichlorisocyanursäure) mit 80% Aktivchlorgehalt noch einen Algenschutz und einen Flockungsmittelanteil hat. Für alle Wasserqualitäten (auch sehr hartes Wasser) einsetzbar. Verändert den pH-Wert des Wassers nicht. Empfiehlt sich zur Langzeitpflege, wenn man sich das tägliche Nachdosieren ersparen möchte. GHS07, GHS09 Achtung*/**. Gefahrenhinweise: H302, H319, H335, H410, EUH031, EUH206.

Bezeichnung	VE	Art. Nr.	UVP* €
Multifunktional-Tabletten 200 g, 1 kg Dose	8	T 14454	21,95 €
Multifunktional-Tabletten 200 g, 5 kg Eimer (1 kg = 11,79 €)	2	T 14504	79,95 €

MULTITAB 500 g

Langsam lösliche Wirkstoffkombination, die neben dem organischen Chlor (Trichlorisocyanursäure) mit 80% Aktivchlorgehalt noch einen Algenschutz und einen Flockungsmittelanteil hat. Für alle Wasserqualitäten (auch sehr hartes Wasser) einsetzbar. Verändert den pH-Wert des Wassers nicht. Empfiehlt sich zur Langzeitpflege, wenn man sich das tägliche Nachdosieren ersparen will. Wird in den Skimmer gestellt. GHS07, GHS09 Achtung*/**. Gefahrenhinweise: H302, H319, H335, H410, EUH031, EUH206.

Bezeichnung	VE	Art. Nr.	UVP* €
Multitab 500 g, 0,5 kg Dose (1 kg = 21,90 €)	18	T 14705	12,95 €

WASSERDESINFEKTION MIT SAUERSTOFF

Noch radikaler als Chlor bekämpft Aktiv-Sauerstoff alle im Wasser vorkommenden Verunreinigungen durch Oxydation. Im Gegensatz zu Chlor hat dieser Sauerstoff aber keine Depotwirkung, er geht nach einiger Zeit in die Umgebungsluft über. Ein so gepflegtes Poolwasser erfordert erhöhte Aufmerksamkeit. Um die Wirksamkeit der Desinfektion zu kontrollieren, wird der noch vorhandene Sauerstoffgehalt 1-2 Stunden nach der Zugabe gemessen. Der Idealwert beträgt dann 3,0-8,0. Die Vorteile bei der Desinfektion mit Sauerstoff sind: Kein Auftreten von Chlorallergien, keine Haut- und Augenreizungen, kein Austrocknen der Haut, kein Chlorgeruch. Ein Umstieg von der Sauerstoffmethode zur Wasserpflege mit Chlor und umgekehrt ist problemlos und ohne begleitende Maßnahmen möglich.

SAUERSTOFFTABLETTE

Aktivsauerstoff abspaltende Verbindung zu Oxydation von organischen Verunreinigungen im Poolwasser (absolut chlorfrei). GHS05, GHS07 Gefahr*/**. Gefahrenhinweise: H302, H314, H412, EUH208.

Bezeichnung	VE	Art. Nr.	UVP* €
Sauerstofftablette 20 g, 1 kg Dose	8	T 15753	29,95 €



HINWEIS: Sicherheitshinweise auf Seite 179. *Gefährlichkeitsmerkmale gemäß EU-Verordnung 1272/2008.

**Biozidprodukte vorsichtig verwenden. Vor Gebrauch stets Etikett und Produktinformationen lesen.

AKTIVATOR



Ist der nicht flüchtige Bestandteil der Sauerstoff-Methode. Er unterstützt die Wirkung der Sauerstofftabletten und beugt Algenbefall vor. GHS09 Achtung*/**. Gefahrenhinweis: H410.

Bezeichnung	VE	Art. Nr.	UVP* €
Aktivator für Sauerstoff, 1 Liter	8	T 23143	10,95 €

ALGENSCHUTZ

Algen sind im Wasser lebende pflanzenartige Mikroorganismen, die im feucht-warmen Milieu sehr rasch wachsen können. Sie vermehren sich durch Sporen, die – gemeinsam mit dem Staub in der Luft – praktisch überall hin gelangen, auch in ein Hallenbad. Um das Problem erst gar nicht zu einem werden zu lassen, ist Vorbeugung das beste Mittel, dazu zählt das Präparieren der gereinigten Beckenwände mit unverdünnten Algicid bzw. Algicid Super vor dem Befüllen des Beckens.

ALGICID

Hochwirksames, schaumfreies, flüssiges Konzentrat zur kontinuierlichen Algenverhütung. GHS09 Achtung*/**. Gefahrenhinweis: H410.



Bezeichnung	VE	Art. Nr.	UVP* €
Algicid, 1 l Flasche	8	T 23121	9,95 €
Algicid, 5 l Kanister (1 l = 5,99 €)	2	T 23108	29,95 €

WINTERCARE

Verhindert nach der Badesaison das Algenwachstum und hartnäckige Krustenbildung an den Beckenwänden. So wird die Frühjahrsreinigung des Pools wesentlich erleichtert. Die Dosierung (pro 10m³) ist von der Wasserhärte abhängig: Bis 12°dH: 500ml; bis 18°dH: 600ml; bis 25°dH: 700 ml; über 25°dH: 800ml. Wintercare ist kein Frostschutzmittel und verhindert nicht die Eisbildung. GHS09 Achtung*/**. Gefahrenhinweis: H410.



Bezeichnung	VE	Art. Nr.	UVP* €
Wintercare 1 l Flasche, (chlorfrei)	8	T 23228	13,95 €
Wintercare 5 l Kanister, (chlorfrei) (1 l = 7,99 €)	2	T 23251	39,95 €

HINWEIS: Sicherheitshinweise auf Seite 179. *Gefährlichkeitsmerkmale gemäß EU-Verordnung 1272/2008.

**Biozidprodukte vorsichtig verwenden. Vor Gebrauch stets Etikett und Produktinformationen lesen.

FLOCKUNG

Feinste Fremdstoffe, die aus der Umgebungsluft oder mit dem Füllwasser eingebracht werden und auch abgestorbene Algen können zu wolkenförmigen Trübungen führen. Kalkausfällungen, wie sie z.B. durch einen zu hohen pH-Wert entstehen (die spätere pH-Korrektur hilft dann nicht mehr) lassen den Poolinhalt milchiggrau aussehen. Die Schwebeteilchen dieser Trübungen sind so winzig, dass sie vom Filter nicht zurückgehalten werden können.

FLOCKUNGSMITTEL

Zur Verbesserung der Filterleistung und zur Beseitigung von feinsten Verunreinigungen und Trübungen des Poolwassers. GHS05 Gefahr*. Gefahrenhinweis: H318.

Bezeichnung	VE	Art. Nr.	UVP* €
Flockungsmittel, 1 kg Dose	8	T 17203	9,95 €



DAUERFLOCK KARTUSCHEN

Kartuschen geben kontinuierlich die Wirkstoffe ab, um Trübungen durch feinste Verunreinigungen zu verhindern (mit Langzeitwirkung). GHS05 Gefahr*. Gefahrenhinweise: H 290, H318, EUH208.

Bezeichnung	VE	Art. Nr.	UVP* €
Dauerflock Kartuschen, 1 kg 8 Kartuschen.	1	T 22586	21,95 €



HINWEIS: Sicherheitshinweise auf Seite 179. *Gefährlichkeitsmerkmale gemäß EU-Verordnung 1272/2008.
**Biozidprodukte vorsichtig verwenden. Vor Gebrauch stets Etikett und Produktinformationen lesen.

Wasserpflege flüssig

Das für öffentliche Bäder zugelassene Natriumhypochlorit (auch Chlorbleichlaug oder Natriumhypochloritlaug genannt) kann einfach dosiert werden. Es enthält 150g/l Chlor.



Bezeichnung	VE	Art. Nr.	UVP* €
pH-Minus flüssig 20 l / 20 kg Konzentration 14 % GHS05, Gefahr*/**. Gefahrenhinweise: H290, H314	(1 kg = 2,90 €) 1	R 22352	64,95 €
pH-Plus, flüssig, 20 l / 25 kg GHS05, Gefahr*/**. Gefahrenhinweise: H290, H314	(1 kg = 2,72 €) 1	R 22372	89,95 €
Chlor flüssig stabilisiert, 20 l / 25 kg Aktivchlorgehalt 150 g/l. GHS05, GHS09, Gefahr*/**. Gefahrenhinweise: H290, H314, H410, EUH031, EUH206	(1 kg = 2,40 €) 1	R 22632	79,95 €
Flockungsmittel flüssig, 20 l / 25 kg hochkonzentriert	(1 kg = 2,56 €) 1	R 22622	82,95 €

DOSIERSCHLEUSEN, SCHWIMMDOSIERER

Kunststoffauflösebehälter für Chlor- oder Bromtablets zur ständigen Dosierung von Wasserpflegeprodukten, mit Mengenregulierung.



Bezeichnung	VE	Art. Nr.	UVP* €
Dosierschleuse zur Direktverrohrung R 1½" Fassungsvermögen: ca. 3 kg	1	O 28012	149,95 €
Dosierschleuse zur Verrohrung im Bypass mit Schlauchanschlüssen Fassungsvermögen: ca. 3 kg	1	O 28011	154,95 €
Dosierschleuse zur Direktverrohrung R 1½" für ca. 1,9 kg Chlor/Bromtablets	1	R 28013	52,95 €
Schwimmdosierer große Ausführung für 200 g Tabletts kleine Ausführung für 20 g Tabletts	6 6	R 40751 R 40749	14,95 € 10,95 €
Schwimmdosierer mit Thermometer für 200 g Tabletts	6	R 40752	21,95 €

HINWEIS: Sicherheitshinweise auf Seite 179. *Gefährlichkeitsmerkmale gemäß EU-Verordnung 1272/2008.

**Biozidprodukte vorsichtig verwenden. Vor Gebrauch stets Etikett und Produktinformationen lesen.

BWT AQA marin



Pooltester 5 in 1

Der 5 in 1 MULTI POOLTESTER vereint fünf Parameter in einem Testkit und erleichtert durch diese Kompaktheit dem Anwender die Parameterbestimmung spürbar. Gemessen werden freies, aktives Chlor und Gesamtchlor (0,1 – 3 mg/l), pH-Wert (6,8 – 8,2), Cyanursäure/Stabilisier (20 – 200 mg/l), Alkalität-M/Carbonathärte (20 – 800 mg/l CaCO₃) und Calciumhärte (20 – 800 mg/l CaCO₃). So punktet der MULTI POOLTESTER mit hoher Nachweisgenauigkeit. Mit dem 5 in 1 MULTI POOLTESTER-Kit erhalten Sie verschiedene Reagenztabletten, Zubehör (zwei Probenbehälter à 30 ml und 100 ml, einen Rührstab und eine Bürste) und die mehrsprachige Anleitung geliefert.

Bezeichnung	VE	Art. Nr.	UVP* €
Pooltester 5 in 1	1	P 04035	48,95 €
Nachfüllpackung 5 × 20 Tabletten	1	P 04036	19,95 €



Dosierschwimmer

Großer Körper zur einfachen Dosierung von Tabletten bis zu einer Größe von 200g, Dosierung durch verstellbare Dosierschlitze, einrastender Verschluss bietet höhere Sicherheit.

Bezeichnung	VE	Art. Nr.	UVP* €
Dosierschwimmer	1	R 40750	17,95 €



Schwimmbadzubehör

- Spitzenqualität, sehr stabil
- Druckmechanismus zum Entriegeln der Teleskopstange

Bezeichnung	VE	Art. Nr.	UVP* €
Laubkescher elastische Schaufelkante zur Schonung des Beckens, sehr stabiles Netz Größe: 49,5 × 44,5 cm	1	P 40692	19,95 €
Bodenkescher elastische Schaufelkante zur Schonung des Beckens, tiefes, sehr stabiles Netz Größe: 36,5 × 56 cm	1	P 40693	26,95 €
Bodensauger flexibel, mit Rollen an der Unterseite geeignet für alle Beckenarten, Breite 38 cm Schlauchanschluss 32/38 mm	1	P 40690	24,95 €
Reinigungsbürste flexible Außenbürsten geeignet für alle Beckenarten Länge: 45 cm	1	P 40691	17,95 €





HYDROLIFE Salzwasserelektrolyse + Poolsteuerung

Sie wissen: Meerwasser ist gesund, aber salzig (Salzgehalt 2,5–3,5 ‰). In Ihrem Schwimmbad reicht schon ein Salzgehalt von 0,3 bis 0,5 ‰, damit Sie jederzeit ein erfrischendes Gesundheitsbad in Salzwasser ›light‹ nehmen können. Bereits dieser leichte Salzgehalt im Wasser reicht für eine sichere Entkeimung des Schwimmbadwassers aus.

Vorteile der BWT HYDROLIFE:

- **Gesamte Poolsteuerung:** die BWT Hydrolife steuert alle Komponenten Ihres Schwimmbekens. Umwälzpumpe, Beleuchtung (inkl. Farbsteuerung), Wärmeezeuger, Gegenstromanlagen etc. – alles wird zentral vom Bildschirm unserer Salzelektrolyseanlage gesteuert.
- **Mobiler Bildschirm:** Dieses zentrale Bedienelement des gesamten Pools kann in Verbindung mit der Wandhalterung beliebig in Ihrem Anwesen platziert werden.
- **Vollautomatisch:** mit den Optionen pH- und Redoxsteuerung wird das Gerät zu einer vollautomatischen Meß- und Regeleinheit
- **Aufrüstbar:** Sie müssen sich nicht beim Kauf entscheiden. Sie können die Optionen pH- und Redoxsteuerung auch zu einem späteren Zeitpunkt nachrüsten.
- **Fernsteuerung (optional):** Sie (bzw. falls Sie es wünschen ihr Schwimmbadhändler) können via Smartphone oder Computer Ihren gesamten Pool von jedem Ort der Welt aus einsehen und steuern.
- **Salzgehalt:** arbeitet sowohl bei einem sehr niedrigen Salzgehalt (auch unter den empfohlenen 3 g/l) als auch bei einer sehr hohen Salzkonzentration. **Dadurch können die Geräte z.B. auch bei Schwimmbekken mit Meerwasser eingesetzt werden.**
- **Gehäuse:** Geschlossener Gehäusedeckel, IP-Schutzklasse (IP 65).
- **Bei unseren BWT Geräten INKLUSIVE:** Temperaturmodul zur Temperaturanzeige und Ansteuerung von Wärmeezeugern, Wandmontagehalterung zur externen Montage des Bildschirms, Steuerungsmodul für Stangenventil, Steuerung frequenzgesteuerter Pumpen, Steuerung RGB-LED-Lampen, Berechnung Salzgehalt.

Die BWT Hydrolife kann auch nachträglich in bestehende Schwimmbekken installiert werden. **Wir empfehlen bei Nutzung einer Salzwasserelektrolyseanlage nur Einbauteile aus PVC und Wärmetauscher aus Titan einzusetzen.**



Bezeichnung	Art. Nr.	UVP* €
BWT Hydrolife 16 für private Schwimmbekken, selbstreinigende Zelle Leistung: max. 16 g CL pro Std.; empf. Beckeninhalte max. 60 m ³	O 26402	1.699,00 €
BWT Hydrolife 22 für private Schwimmbekken, selbstreinigende Zelle Leistung: max. 22 g CL pro Std.; empf. Beckeninhalte max. 100 m ³	O 26403	1.929,00 €
BWT Hydrolife 16-pH für private Schwimmbekken, selbstreinigende Zelle Meß und Regeltechnik pH-Wert Leistung: max. 16 g CL pro Std.; empf. Beckeninhalte max. 60 m ³	O 26412	2.249,00 €
BWT Hydrolife 22-pH für private Schwimmbekken, selbstreinigende Zelle Meß und Regeltechnik pH-Wert Leistung: max. 22 g CL pro Std.; empf. Beckeninhalte max. 100 m ³	O 26413	2.479,00 €
BWT Hydrolife 16-pH/Redox für private Schwimmbekken, selbstreinigende Zelle Meß und Regeltechnik pH- und Redox Wert Leistung: max. 16 g CL pro Std.; empf. Beckeninhalte max. 60 m ³	O 26422	2.829,00 €
BWT Hydrolife 22-pH/Redox für private Schwimmbekken, selbstreinigende Zelle Meß und Regeltechnik pH- und Redox Wert Leistung: max. 22 g CL pro Std.; empf. Beckeninhalte max. 100 m ³	O 26423	3.059,00 €

Option für Nachrüstung der Anlagen sowie Wifi-Modul siehe Seite 146
Weitere Anlagen für größere Schwimmbekken auf Anfrage

TIPP: In der Hochsaison und bei Bedarf empfehlen wir zur Stabilisierung des produzierten Chlors unseren BWT AQA marin Chlorstabilisator.



HYDROLIFE PREMIUM Salzwasserelektrolyse + Poolsteuerung

Technische Ausstattung und Ausführung wie vorher beschrieben – zusätzlich:

- **Ausführung PREMIUM:**
 - inklusive hochwertigen Glassonden zur Installation in der Messwasserzelle
 - inklusive Messwasserzelle mit Filtereinsatz
- **Vorteile Ausführung PREMIUM:**
 - gefiltertes Messwasser durch Filtereinsatz in der Messzelle
 - hohe Zuverlässigkeit der Messergebnisse
 - Verlängerung der Lebensdauer der Messsonden

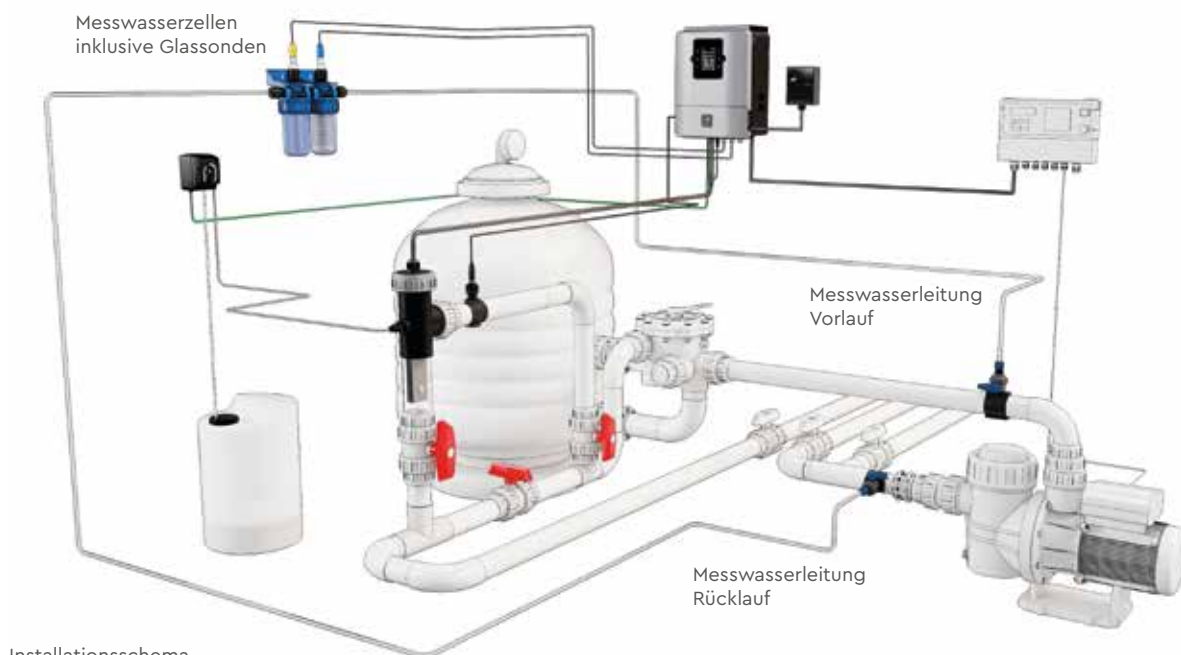

Installationsschema

Bezeichnung	Art. Nr.	UVP* €
BWT Hydrolife 16-pH PREMIUM für private Schwimmbecken, selbstreinigende Zelle Meß und Regeltechnik pH-Wert Leistung: max. 16 g CL pro Std.; empf. Beckeninhalt max. 60 m ³	O 26417	2.369,00 €
BWT Hydrolife 22-pH PREMIUM für private Schwimmbecken, selbstreinigende Zelle Meß und Regeltechnik pH-Wert Leistung: max. 22 g CL pro Std.; empf. Beckeninhalt max. 100 m ³	O 26418	2.599,00 €
BWT Hydrolife 16-pH/Rx PREMIUM für private Schwimmbecken, selbstreinigende Zelle Meß und Regeltechnik pH- und Redox Wert Leistung: max. 16 g CL pro Std.; empf. Beckeninhalt max. 60 m ³	O 26427	3.059,00 €
BWT Hydrolife 22-pH/Rx PREMIUM für private Schwimmbecken, selbstreinigende Zelle Meß und Regeltechnik pH- und Redox Wert Leistung: max. 22 g CL pro Std.; empf. Beckeninhalt max. 100 m ³	O 26428	3.289,00 €

Option Wifi-Modul siehe Seite 146



TIPP: In der Hochsaison und bei Bedarf empfehlen wir zur Stabilisierung des produzierten Chlors unseren BWT AQA marin Chlorstabilisator.



OXILIFE Salzwasserelektrolyse/Hydrolyse + Poolsteuerung

Es handelt sich um eine zweifache Wasserentkeimung. Hydrolyse und Salzwasserelektrolyse werden zur optimalen Wasserdesinfektion kombiniert. Mit nur 1,5g Salz pro Liter werden sowohl Chlor als auch Desinfektionsmittel auf Sauerstoffbasis erzeugt. Daher wird bei Oxilife das optimale Desinfektionsergebnis hauptsächlich durch schnell abbaubare Sauerstoffverbindungen erzielt.

Vorteile von BWT OXILIFE:

- **Salzgehalt:** arbeitet sowohl bei einem sehr niedrigen Salzgehalt (auch unter den empfohlenen 1,5 g/l) als auch bei einer sehr hohen Salzkonzentration. **Dadurch können die Geräte z.B.auch bei Schwimmbecken mit Meerwasser eingesetzt werden. Der Salzgehalt im Pool wird am Gerät angezeigt.**
- **Gesamte Poolsteuerung:** die BWT Oxilife steuert alle Komponenten Ihres Schwimmbeckens. Umwälzpumpe, Beleuchtung (inkl. Farbsteuerung), Wärmeerzeuger, Gegenstromanlagen etc. – alles wird zentral vom Bildschirm unserer Salzelektrolyseanlage gesteuert.
- **Mobiler Bildschirm:** Dieses zentrale Bedienelement des gesamten Pools kann in Verbindung mit der Wandhalterung beliebig in Ihrem Anwesen platziert werden.
- **Vollautomatisch:** mit den Optionen pH- und Redoxsteuerung wird das Gerät zu einer vollautomatischen Meß- und Regeleinheit.
- **Aufrüstbar:** Sie müssen sich nicht beim Kauf entscheiden. Sie können die Optionen pH- und Redoxsteuerung auch zu einem späteren Zeitpunkt nachrüsten.
- **Fernsteuerung (optional):** Sie (bzw. falls Sie es wünschen ihr Schwimmbadhändler) können via Smartphone oder Computer Ihren gesamten Pool von jedem Ort der Welt aus einsehen und steuern.
- **Gehäuse:** Geschlossener Gehäusedeckel, IP-Schutzklasse (IP 65).
- **Bei unseren BWT Geräten INKLUSIVE:** Temperaturmodul zur Temperaturanzeige und Ansteuerung von Wärmeerzeugern, Wandmontagehalterung zur externen Montage des Bildschirms, Steuerungsmodul für Stangenventil, Steuerung frequenzgesteuerter Pumpen, Steuerung RGB-LED-Lampen, Berechnung Salzgehalt.

Die BWT Oxilife kann auch nachträglich in bestehende Schwimmbecken installiert werden. **Wir empfehlen bei Nutzung einer Salzwasserelektrolyseanlage nur Einbauteile aus PVC und Wärmetauscher aus Titan einzusetzen.**



Bezeichnung	Art. Nr.	UVP* €
BWT Oxilife 1 für private Schwimmbecken, selbstreinigende Zelle ab 1,5 g Salz/Liter; empf. Beckeninhalte max. 60 m ³	O 26440	1.899,00 €
BWT Oxilife 2 für private Schwimmbecken, selbstreinigende Zelle ab 1,5 g Salz/Liter; empf. Beckeninhalte max. 120 m ³	O 26441	2.699,00 €
BWT Oxilife 1-pH für private Schwimmbecken, selbstreinigende Zelle Meß und Regeltechnik pH-Wert ab 1,5 g Salz/Liter.; empf. Beckeninhalte max. 60 m ³	O 26451	2.449,00 €
BWT Oxilife 2-pH für private Schwimmbecken, selbstreinigende Zelle Meß und Regeltechnik pH-Wert ab 1,5 g Salz/Liter.; empf. Beckeninhalte max. 120 m ³	O 26452	3.249,00 €
BWT Oxilife 1-pH/Redox für private Schwimmbecken, selbstreinigende Zelle Meß und Regeltechnik pH- und Redox Wert ab 1,5 g Salz/Liter.; empf. Beckeninhalte max. 60 m ³	O 26461	3.029,00 €
BWT Oxilife 2-pH/Redox für private Schwimmbecken, selbstreinigende Zelle Meß und Regeltechnik pH- und Redox Wert ab 1,5 g Salz/Liter.; empf. Beckeninhalte max. 120 m ³	O 26462	3.829,00 €

Option für Nachrüstung der Anlagen sowie Wifi-Modul siehe Seite 146
Weitere Anlagen für größere Schwimmbecken auf Anfrage

TIPP: In der Hochsaison und bei Bedarf empfehlen wir zur Stabilisierung des produzierten Chlors unseren BWT AQA marin Chlorstabilisator.



OXILIFE PREMIUM Salzwasserelektrolyse/Hydrolyse + Poolsteuerung

Technische Ausstattung und Ausführung wie vorher beschrieben – zusätzlich:

- **Ausführung PREMIUM:**
 - inklusive hochwertigen Glassonden zur Installation in der Messwasserzelle
 - inklusive Messwasserzelle mit Filtereinsatz
- **Vorteile Ausführung PREMIUM:**
 - gefiltertes Messwasser durch Filtereinsatz in der Messzelle
 - hohe Zuverlässigkeit der Messergebnisse
 - Verlängerung der Lebensdauer der Messsonden

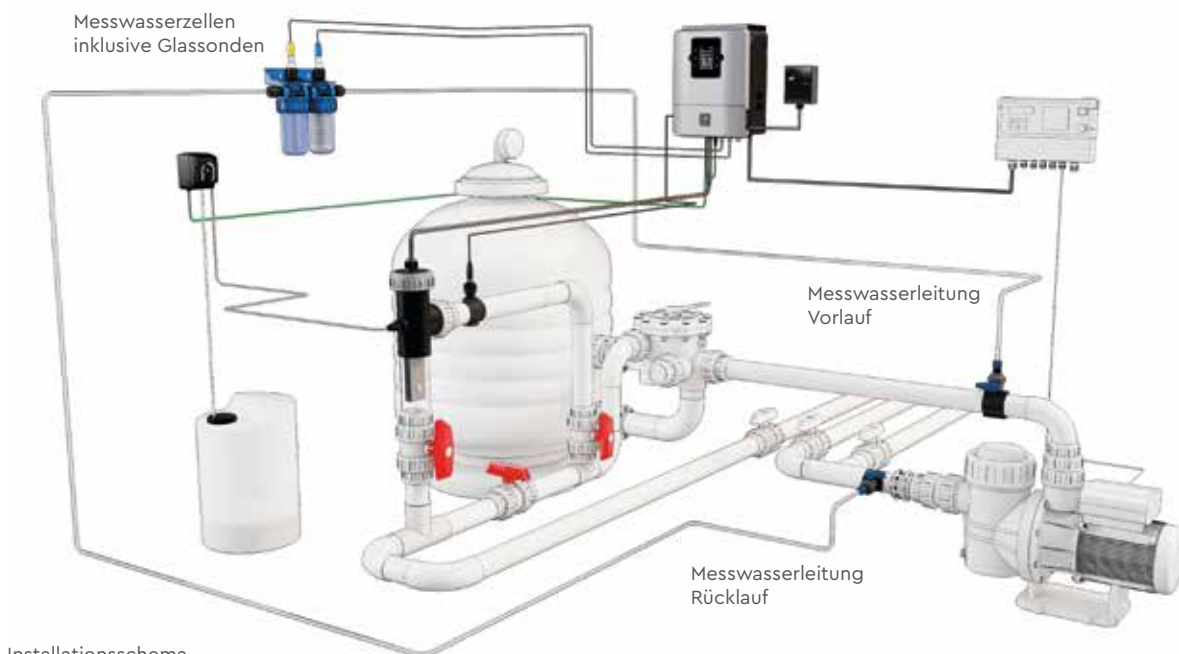

Bezeichnung	Art. Nr.	UVP* €
BWT Oxilife 1-pH PREMIUM für private Schwimmbecken, selbstreinigende Zelle Meß und Regeltechnik pH-Wert empf. Beckeninhalte max. 60 m ³	O 26453	2.569,00 €
BWT Oxilife 2-pH PREMIUM für private Schwimmbecken, selbstreinigende Zelle Meß und Regeltechnik pH-Wert empf. Beckeninhalte max. 120 m ³	O 26454	3.369,00 €
BWT Oxilife 1-pH/Rx PREMIUM für private Schwimmbecken, selbstreinigende Zelle Meß und Regeltechnik pH- und Redox Wert empf. Beckeninhalte max. 60 m ³	O 26463	3.259,00 €
BWT Oxilife 2-pH/Rx PREMIUM für private Schwimmbecken, selbstreinigende Zelle Meß und Regeltechnik pH- und Redox Wert empf. Beckeninhalte max. 120 m ³	O 26464	4.059,00 €

Option Wifi-Modul siehe Seite 146



TIPP: In der Hochsaison und bei Bedarf empfehlen wir zur Stabilisierung des produzierten Chlors unseren BWT AQA marin Chlorstabilisator.



Dosieranlage PREMIUM Chlor/pH + Poolsteuerung

Mikroprozessorgesteuerte Poolsteuerung sowie Mess-, Regel- und Dosieranlage. Ihre gesamten Schwimmbadkomponenten sowie der pH-Wert und Chlorgehalt/Desinfektionsgehalt werden überwacht und automatisch gesteuert.

Vorteile der BWT Dosieranlage:

- **Gesamte Poolsteuerung:** die Anlage steuert alle Komponenten Ihres Schwimmbadbeckens. Umwälzpumpe, Beleuchtung (inkl. Farbsteuerung), Wärmeerzeuger, Gegenstromanlagen etc. – alles wird zentral vom Bildschirm unserer Salzelektrolyseanlage gesteuert.
- **Mobiler Bildschirm:** Dieses zentrale Bedienelement des gesamten Pools kann in Verbindung mit der Wandhalterung beliebig in Ihrem Anwesen platziert werden.
- **Gesamte Wasserpflege automatisiert:** Durch die automatische pH- und Redoxsteuerung können Sie die manuelle Wasserpflege endlich vergessen. Das Gerät kümmert sich um alles.
- **Fernsteuerung (optional):** Sie (bzw. falls Sie es wünschen ihr Schwimmbadhändler) können via Smartphone oder Computer Ihren gesamten Pool von jedem Ort der Welt aus einsehen und steuern.
- **Gehäuse:** Geschlossener Gehäusedeckel, IP-Schutzklasse (IP 65).
- **Bei unseren BWT Geräten INKLUSIVE:** Temperaturmodul zur Temperaturanzeige und Ansteuerung von Wärmeerzeugern, Wandmontagehalterung zur externen Montage des Bildschirms, Steuerungsmodul für Stangenventil, Steuerung frequenzgesteuerter Pumpen, Steuerung RGB-LED-Lampen, Berechnung Salzgehalt.
- **Ausführung PREMIUM:**
 - inklusive hochwertigen Glassonden ph und Redox zur Installation in der Messwasserzelle
 - inklusive Messwasserzelle mit Filtereinsatz
- **Vorteile Ausführung PREMIUM:**
 - gefiltertes Messwasser durch Filtereinsatz in der Messwasserzelle
 - hohe Zuverlässigkeit der Messergebnisse
 - Verlängerung der Lebensdauer der Messsonden



Die BWT Dosieranlage kann auch nachträglich in bestehende Schwimmbaden installiert werden. **Wir empfehlen den Einbau eines Paddelschalters (optional) zur Kontrolle des Wasserdurchflusses.**

NEUHEIT: inklusive 2 Stück BWT-Sicherheitslagerwannen im Wert von 199,90 €

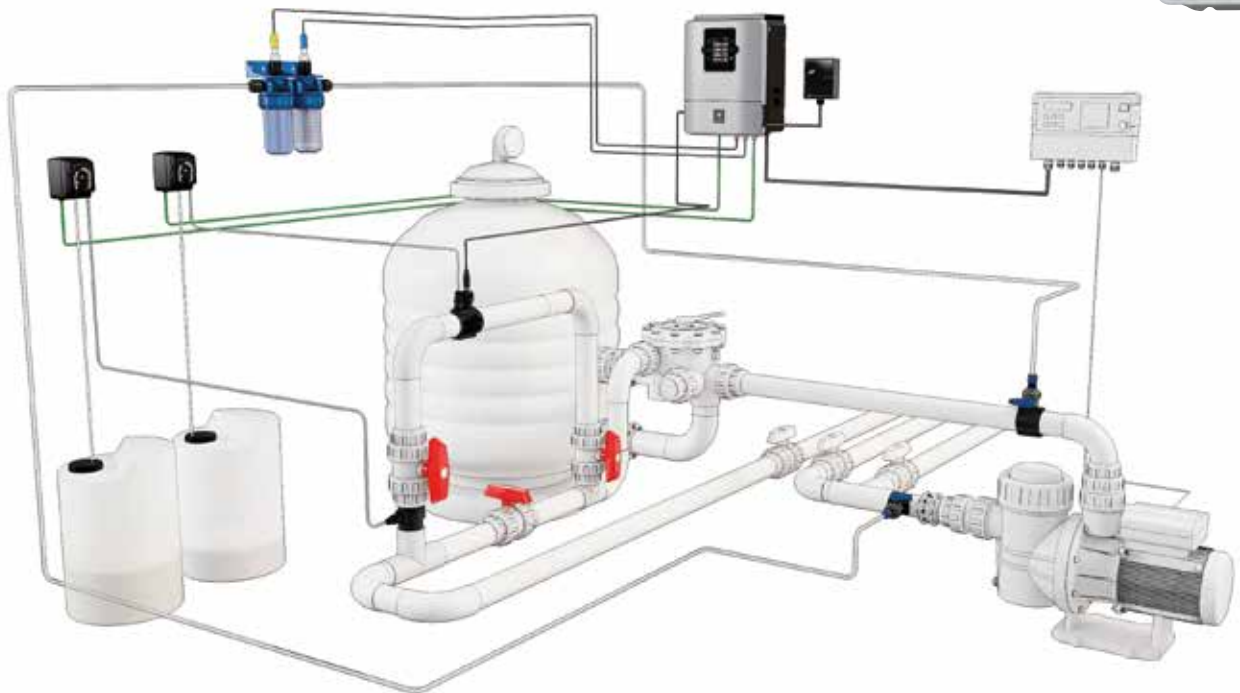

Bezeichnung	Art. Nr.	UVP* €
BWT Dosieranlage pH/Redox PREMIUM Meß- und Regelgerät für ph-Wert und Redox-Wert	M 26432	2.749,00 €
Option Wifi-Modul siehe Seite 146		



Salzelektrolyse Easy 60

Salzwasserelektrolysegerät für Schwimmbecken bis 60m³ Wasservolumen. Bei einer empfohlenen Salzkonzentration von nur 0,4% (4g/l) produziert das Gerät ausreichend freies Chlor zur sicheren Desinfektion des Schwimmbeckenwassers. Neben der Basisversion ist das Gerät auch mit Mess- und Regeltechnik für den pH-Wert und Redox-Wert lieferbar.

Optional:

- **Temperaturmodul** zur Anzeige der Wassertemperatur
- **Anschluss eines Paddelschalters** zur Kontrolle des Wasserdurchflusses (empfohlen)

Bezeichnung	Art. Nr.	UVP* €
Inifinity Salzelektrolyse Easy 60	M 26466	1.299,00 €
Inifinity Salzelektrolyse Easy 60 pH inklusive Mess- und Regeltechnik pH-Wert	M 26467	1.799,00 €
Inifinity Salzelektrolyse Easy 60 pH/Redox inklusive Mess- und Regeltechnik pH-Wert und Redox-Wert	M 26468	2.399,00 €



Dosiergerät Easy

Wasseraufbereitungssystem als Mess- und Regelgerät für den pH-Wert und Redox-Wert zur Dosierung von flüssigen Chlor und pH-Minus und/oder pH-Plus.

Zusätzlich verfügt das Gerät über eine Poolsteuerung. Filteranlage, Beleuchtung, Wärmeerzeuger und weitere elektrische Komponenten können angeschlossen und gesteuert werden.

Optional:

- **Temperaturmodul** zur Anzeige der Wassertemperatur. Nach Anschluss des Temperaturmoduls besteht die Möglichkeit, diverse Filtermodi auszuwählen, welche die eingestellten Filterlaufzeiten berücksichtigen, während gleichzeitig ein Wärmeerzeuger angesteuert wird, um eine gewünschte Wassertemperatur zu erreichen bzw. zu halten
- **Anschluss eines Paddelschalters** zur Kontrolle des Wasserdurchflusses (empfohlen)
- **Wifi-Modul** zur Kontrolle und zur Steuerung des Gerätes vom Computer aus oder per Smartphone

Bezeichnung	Art. Nr.	UVP* €
Inifinity Dosiergerät Easy pH/Redox	M 26433	2.149,00 €



OPTIONEN für Hydrolife, Oxilife, Station



Bezeichnung	Art. Nr.	UVP* €
Temperaturmodul Temperaturfühler für Temperaturanzeige und Ansteuerung der Wärmeerzeuger	O 26431	99,95 €
Aufrüst-kit pH (für Hydrolife/Oxilife) zum Nachrüsten eines Geräts ohne pH-Steuerung inklusive Dosierpumpe mit Zubehör	O 26471	599,00 €
Aufrüst-kit pH PREMIUM (für Hydrolife/Oxilife) zum Nachrüsten eines Gerätes ohne pH-Steuerung, inklusive Messwasserzelle und Glassonde, inklusive Dosierpumpe und Zubehör	O 530400510	729,00 €
Umrüst-kit pH PREMIUM zum Umrüsten der pH-Steuerung, inklusive Messwasserzelle, Glassonde und Zubehör	O 530400512	599,00 €
Aufrüst-kit Redox (für Hydrolife/Oxilife) zum Nachrüsten eines Geräts ohne Redox Steuerung	O 26472	609,00 €
Aufrüst-/Umrüst-kit Redox PREMIUM zum Nachrüsten/Umrüsten der Redox-Steuerung, inklusive Messwasserzelle, Glassonde und Zubehör	O 530400511	749,00 €
Fernsteuerungsmodul WIFI ermöglicht die Steuerung des gesamten Schwimmbeckens durch Smartphone, Tablet oder Computer sofern das Wifi Signal bis zum Gerät reicht	O 26473	429,95 €
Wandhalterung für den mobilen Bildschirm Der Bildschirm des Gerätes kann vom Gehäuse entnommen werden und durch den Wandhalterungsset beliebig in Ihrem Anwesen installiert werden. (inklusive 10 m Kabel und Abdeckplatte für das Steuergerät)	O 26475	59,95 €
Verrohrungsset PVC für Hydrolife/Oxilife	O 26400	119,95 €

ZUBEHÖR für Infinity Salzwasserelektrolyse und Chlordosieranlagen

Die Sonden müssen zur Überwinterung in Flüssigkeit gelagert werden. Wir empfehlen für die pH-Sonde die Lagerung in der Pufferlösung pH 7 und für die Redox-Sonde die Lagerung in der Pufferlösung Redox. Generell gilt für die Sonden eine **Garantiezeit von 6 Monaten**.



Bezeichnung	Art. Nr.	UVP* €
pH-Sonde Hydrolife/Oxilife/Station inklusive 2 m Kabel Ausführung Kunststoff Standard	L 26541	144,95 €
Ausführung Glas für Version PREMIUM	L 26553	239,95 €
Redox Sonde Hydrolife/Oxilife/Station inklusive 2 m Kabel Ausführung Kunststoff Standard	L 26550	164,95 €
Ausführung Glas für Version PREMIUM	L 26554	269,95 €
Pufferlösung Neutral	L 26543	8,95 €
Pufferlösung pH 7	L 26544	8,95 €
Pufferlösung pH 10	L 26545	8,95 €
Pufferlösung Redox	L 26546	8,95 €
KCL-Aufbewahrungslösung 50 ml für Sonden	L 9530400049	8,95 €
Paddelschalter / Durchflußwächter	L 26477	119,95 €

Um eine einwandfreie Funktion des Gerätes zu gewährleisten, ist die Zelle regelmäßig zu prüfen und je nach Verschmutzung zu reinigen. Bitte beachten Sie zur Vorgehensweise die Beschreibung in der Bedienanleitung des Gerätes. KEINESFALLS darf die Zelle mechanisch gereinigt werden, da dies zur Beschädigung der Titanplatten und zum Verlust der Garantie führt. Sollte die Intensität des Elektrolysesystems nicht das Maximum erreichen kann die Zelle verbraucht sein. In diesem Fall ist die Zelle zu tauschen.



Bezeichnung	Art. Nr.	UVP* €
Elektrolysezelle zu Hydrolife 16 ohne Gehäuse	K 26500	499,95 €
Elektrolysezelle zu Hydrolife 22 ohne Gehäuse	K 26501	579,00 €
Hydrolysezelle zu Oxilife 1 und UV-Scenic ohne Gehäuse	K 26508	599,00 €
Hydrolysezelle zu Oxilife 2 bis Version 2013 ohne Gehäuse	K 26509	779,00 €
Hydrolysezelle zu Oxilife 2 ab Version 2014 ohne Gehäuse	K 9889000081	939,00 €

Dosieranlagen mit IDS-Intelligent Dosing System

Mit IDS: Intelligente Anpassung der Dosierzeitbegrenzung zur Verhinderung von Fehlabschaltungen bei bestimmten Betriebszuständen.

Bezeichnung	Art. Nr.	UVP* €
Dosieranlage Deluxe ph & Redox Mikroprozessorgesteuerte Mess-, Regel- und Dosieranlage zur Regelung des pH-Wertes und des Chlorgehaltes mittels Redox Potential. Messbereich: pH 0-14, Redox 0-1000 mV, pH+ oder ph-umschaltbar (PID); Anzeige der Beckenwassertemperatur; Einschaltverzögerung: 0-15 Min.; Dosierzeitbegrenzung: 0-240 Min.; Abschaltung der Dosierpumpen bei leerem Kanister inkl. ph- und Redoxsensor; Pufferlösungen, Schlauchpumpen; Dosierleitungen; Sauglanzen und Lagerwannen für Kanister 25/30 Liter	M 04113	2.529,00 €



Dosieranlage Dos Basic Exact

Bezeichnung	Art. Nr.	UVP* €
Dosieranlage Dos Basic pH Microprozessorgesteuerte Mess-, Regel- und Dosieranlage zur Regelung des pH-Wertes. Messbereich: pH: 0 - 14, Regelcharakteristik: proportional, pH + oder pH - umschaltbar, Einschaltverzögerung: 8 Minuten, Dosierzeitbegrenzung: 0 - 240 Minuten, Intuitive Menüführung mit einzeiligem LC-Display beleuchtet, 3 Tasten - einfach und benutzerfreundlich, Schlauchdosierpumpe max. 1,6 l/h, extrem leise und robust durch federgelagerte Laufrollen. Inkl. pH-Sensor, Pufferlösungen und Dosierleitungen	M 04115	949,00 €
Dosieranlage Dos Basic ph & Redox Microprozessorgesteuerte Mess-, Regel- und Dosieranlage zur Regelung des pH-Wertes und des Chlorgehaltes über das Redox-Potential. Messbereich: pH: 0 - 14, Redox 0 - 1000 mV. Regelcharakteristik: proportional, pH + oder pH - umschaltbar. Einschaltverzögerung: 8 Minuten Dosierzeitbegrenzung: 0 - 240 Minuten. Intuitive Menüführung mit einzeiligem LC-Display beleuchtet, 3 Tasten - einfach und benutzerfreundlich. Schlauchdosierpumpen max. 1,6 l/h, extrem leise und robust durch federgelagerte Laufrollen, inkl. pH- und Redoxsensor, Pufferlösungen und Dosierleitungen	M 04117	1.869,00 €



Bezeichnung	Art. Nr.	UVP* €
Messwasserentnahme für Betonbecken	O 41089	16,50 €
Messwasserentnahme für Folienbecken	O 02559	36,95 €
Pufferlösung pH 4 - 50 ml	K 04105	8,95 €
Pufferlösung pH 7 - 50 ml	K 26544	8,95 €
Pufferlösung pH 10 - 50 ml	K 26545	8,95 €
Pufferlösung Redox Rx 475 mv - 50 ml	K 26546	8,95 €
KCL-Aufbewahrungslösung 50 ml für Sonden	K 9530400049	8,95 €
BWT Chemikalienauffangwanne PS/PE 36 L Abmessungen: L = 480 mm, B = 460 mm, H = 273 mm, Gewicht: 2,8 kg, 2 Tragegriffe	O 26478	99,95 €



EASY-UV – Gesundes und sauberes Wasser für Ihr Schwimmbad oder Ihren Teich durch UV-C-Entkeimungstechnologie

Immer öfter wünschen Schwimmbadbesitzer ein kristallklares Badewasser, wollen aber bewusst auf Chemikalien verzichten. Easy-UV kann diesen Wunsch erfüllen. Es ist außergewöhnlich wirksam, umweltfreundlich und bewährt. Der Weg der Zukunft, was die Wasserdesinfektion rund um eine Welt der modernen Pools betrifft.

Die Wirkungsweise:

UV-C-Lampen emittieren kurzwellige, ultraviolette Strahlung in der Wellenlänge 253,7 nm (Nanometer).

Die Vorteile auf einen Blick:

Bakterien, Viren, Schwebelagen, Pilze, Parasiten und andere Mikroorganismen werden abgetötet. UV-C-Licht initiiert Photo-Oxidationsreaktionen, die Chloramine zerstören, welche für den unangenehmen Geruch in Schwimmbädern und die Reizung der Schleimhäute im Nasen-, Augen-, Haut- und Rachenraum verantwortlich sind. Das Wasser bleibt frisch, sauber, klar und behält seinen natürlichen Geschmack. Gesunde Mineralien gehen nicht verloren. Es ist nur mehr eine kleine Depotdesinfektion nötig. Dadurch verringert sich das Krankheitsrisiko. Sie sparen Geld und das Altern der Baumaterialien in und um das Schwimmbecken verlangsamen sich beträchtlich. UV-C-Entkeimung ist mit allen weiteren Formen der Wasserbehandlung kompatibel. Die Geräte werden nur über die Filterpumpe gesteuert.



Technische Beschreibung

Typ:	Easy-UV 4-8 m³/h
Wasserinhalt:	4,5 Liter
Lampe:	1 low pressure lamp
Leistung:	75 W
Spannung:	230 V
Frequenz:	50 Hz
Schutzart:	IP 54
Durchflussmenge:	4-8 m ³ /h
Verweildauer:	4 sec bis 2 sec
Beckeninhalt:	1-40 m ³
Betriebsdruck:	max. 2,5 bar
Lebensdauer:	Lampe 8.000 Stunden
Wirkstoff-Reaktor:	V4A
Temperaturbereich:	10-40° C



Technische Beschreibung

Typ:	Easy-UV 5-15 m³/h
Wasserinhalt:	9,4 Liter
Lampe:	1 low pressure lamp
Leistung:	75 W
Spannung:	230 V
Frequenz:	50 Hz
Schutzart:	IP 54
Durchflussmenge:	5-15 m ³ /h
Verweildauer:	6,7 sec bis 2,25 sec
Beckeninhalt:	20-75 m ³
Betriebsdruck:	max. 2,5 bar
Lebensdauer:	Lampe 8.000 Stunden
Wirkstoff-Reaktor:	V4A
Temperaturbereich:	10-40° C

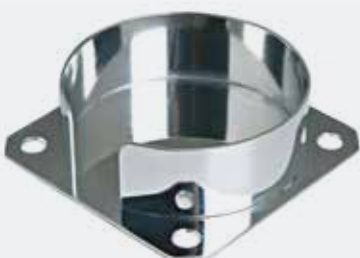

Easy-UV

Bezeichnung	Art. Nr.	UVP* €
Easy-UV 4-8 m ³ /h	I 26560	969,00 €
Easy-UV, 5-15 m ³ /h	I 26561	1.349,00 €
Wandhalterung für Easy-UV 4-8	I 26575	33,95 €
Wandhalterung für Easy-UV 5-15	I 26576	35,95 €
Bodenflansch für Easy-UV 4-8	I 9540600504	32,95 €
Bodenflansch für Easy-UV 5-15	I 26578	43,95 €

Schwimmbadzubehör



ZUBEHÖR UND
REINIGUNG

SCHWIMMBECKEN-LEITERN



Bezeichnung	Art. Nr.	UVP* €
Sicherheitsleiter Stahlrohr DIN EN 16582-1 mit einseitig abnehmbaren Stufen Holme weiß lackiert, Kunststoffstufen (max. Belastung 100 kg) für alle Aufstellbecken geeignet 2 × 3 Stufen für Poolhöhe 90 cm 2 × 4 Stufen für Poolhöhe 120 cm	O 42947 O 42948	129,95 € 159,95 €



Bezeichnung	Art. Nr.	UVP* €
Sicherheitsleiter Edelstahl DIN EN 16582-1 mit einseitig abnehmbaren Stufen für Aufstellbecken, aus poliertem Edelstahl V2A Holm Ø 43 mm, mit rutschfesten Kunststoffstufen und Plattform Stufen auf der Außenseite des Pools abnehmbar 4-stufig mit Plattform für Becken bis 1,35 Meter Beckenhöhe	O 42944	579,00 €

Abmessungen in mm

A	1645 mm
B	2091 mm
C	1350 mm
D	285 mm
E	350 mm
F	1439 mm
G	344 mm
H	543 mm
I	805 mm

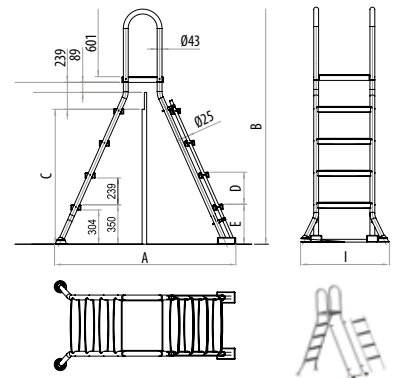

Bezeichnung	Art. Nr.	UVP* €
Hochbeckenleiter für Aufstellbecken, aus poliertem Edelstahl V2A mit rutschfesten Kunststoffstufen, Holm Ø 43 mm 3-stufig, für 1,00 m hohe Becken 4-stufig, für 1,20 m hohe Becken 5-stufig, für 1,35 m hohe Becken 5-stufig, für 1,50 m hohe Becken	P 42959 P 42960 P 42965 P 42961	439,95 € 479,95 € 519,00 € 529,00 €

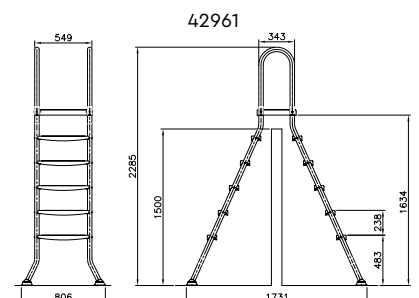
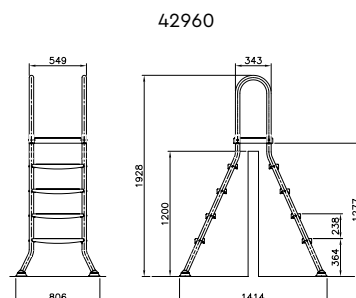
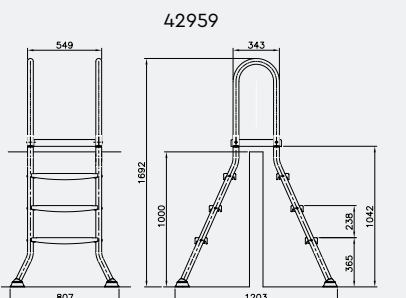

Bezeichnung	Art. Nr.	UVP* €
Halbhochbeckenleiter für teileinglassene Becken, aus poliertem Edelstahl V2A mit rutschfesten Kunststoffstufen, Holm Ø 43 mm, 1 x 4 Stufen + 1 Stufe, Beckentiefe 1,20 m 1 x 5 Stufen + 1 Stufe, Beckentiefe 1,50 m	P 42963	469,95 €
	P 42964	479,95 €

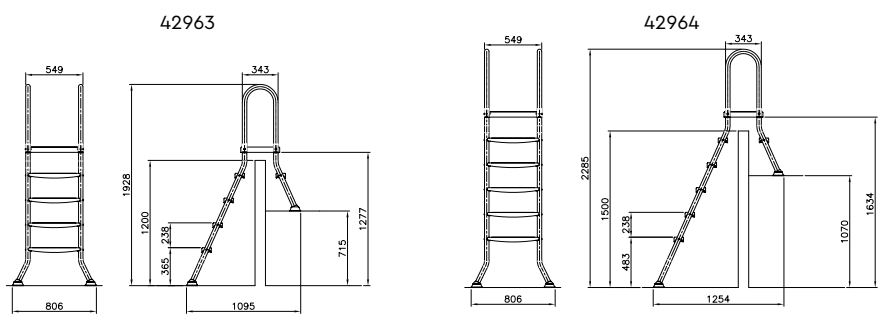

Bezeichnung	Art. Nr.	UVP* €
Tiefbeckenleiter Engholm aus poliertem Edelstahl, Edelstahlstufen mit rutschfester Prägung, Holm Ø 43 mm, Holmausladung 350 mm, inkl. Einbauhülsen V2A (1.4301) 3-stufig, für 1,20 m tiefe Becken 4-stufig, für 1,50 m tiefe Becken	P 42975	299,95 €
	P 42976	334,95 €
V4A (1.4571) 3-stufig, für 1,20 m tiefe Becken 4-stufig, für 1,50 m tiefe Becken	P 42901	459,95 €
	P 42902	499,95 €

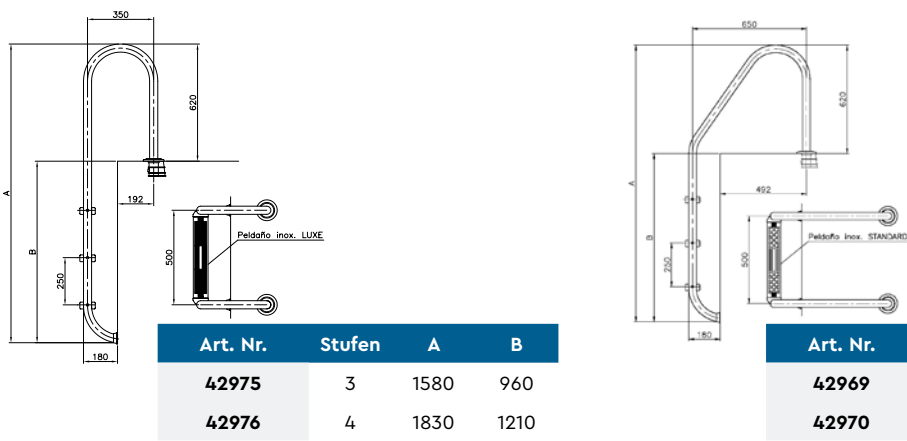

Art. Nr.	Stufen	A	B
42975	3	1580	960
42976	4	1830	1210

Art. Nr.	Stufen	A	B
42969	3	1580	960
42970	4	1830	1210



Bezeichnung	Art. Nr.	UVP* €
Tiefbeckenleiter Weitholm aus poliertem Edelstahl, Edelstahlstufen mit rutschfester Prägung, Holm Ø 43 mm, Holmausladung 650 mm, inkl. Einbauhülsen V2A (1.4301) 3-stufig, für 1,20 m tiefe Becken 4-stufig, für 1,50 m tiefe Becken	P 42969	299,95 €
	P 42970	334,95 €
V4A (1.4571) 3-stufig, für 1,20 m tiefe Becken 4-stufig, für 1,50 m tiefe Becken	P 42903	459,95 €
	P 42904	499,95 €



SCHWIMMBECKEN-LEITERN



Bezeichnung	Art. Nr.	UVP* €
Leiterendstücke V4A, zur Flanschbefestigung außen Ø 40 mm, 1 Paar für Leiterholm Ø 43 mm außen / Ø 40 mm innen	O 03459	82,95 €
Leiterkippgelenke aus V2A für Holm Ø 43 mm, 1 Paar für Einbauhülsen zur Flanschbefestigung	O 03457 O 03458	279,95 € 374,95 €

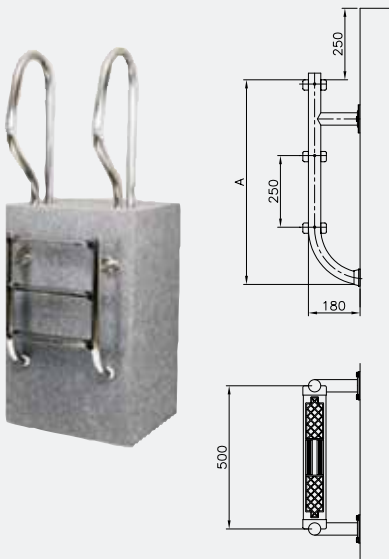

Bezeichnung	Art. Nr.	UVP* €
Tiefbeckenleiter Unterteil aus poliertem Edelstahl, Holm Ø 43 mm, Unter- teil mit Flanschbefestigung oben und Gummipuffer unten,Edelstahlstufen mit rutschfester Gummiauflage		
V4A (1.4571) 3-stufig, für 1,20 m tiefe Becken (Höhe 710 mm) 4-stufig, für 1,50 m tiefe Becken (Höhe 960 mm)	O 42907 O 42908	439,95 € 509,95 €
Gegenflansch Folienbecken passend für Leiterunterteil 2tlg. Leiter (Preis pro Stück)	L 9541000460	124,95 €



Bezeichnung	Art. Nr.	UVP* €
Einstieghilfe / Handlauf mit Flanschplatte, 1 Paar aus V4A (1.4571) poliert, Holm Ø 43 mm, Ausladung 470 mm, Höhe 800 mm, inkl. Schrau- ben und Dichtung	O 42909	469,95 €
Einstieghilfe / Handlauf besonders für römische Treppe geeignet Holmausladung 1250 mm, Holmhöhe 800 mm, Abstand Holmmittle zu Holmmittle 203 mm, V4A	O 42910	399,95 €

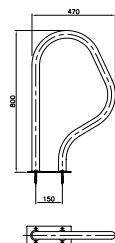

42909

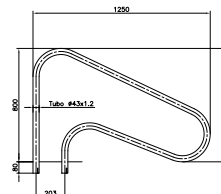

42910

Bezeichnung	Art. Nr.	UVP* €
Einbautreppe Typ kurz aus V4A (1.4571) poliert, Holm Ø 43 mm, inkl. Leitereinbauhülsen, Edelstahlstufen mit rutschfester Gummiauflage 3-stufig, für 1,20 m tiefe Becken 4-stufig, für 1,50 m tiefe Becken	○ 42911	939,00 €
	○ 42912	1.039,00 €

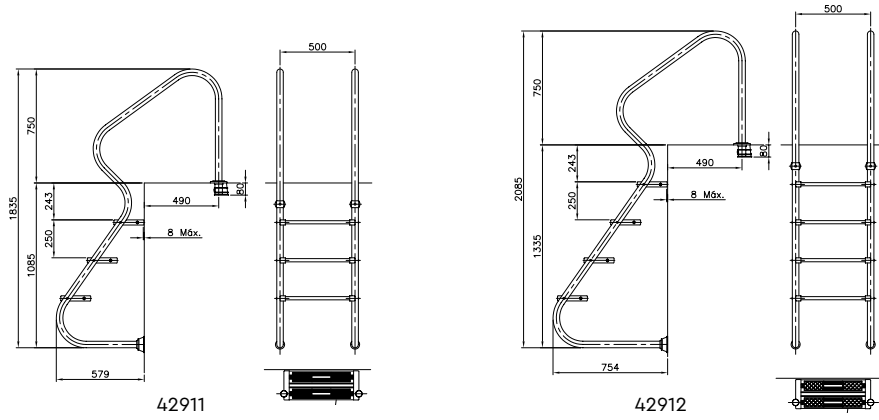

Bezeichnung	Art. Nr.	UVP* €
Tiefbeckentreppe Typ lang Für den einfachen und bequemen Ein- und Ausstieg, aus V4A (1.4571) poliert, Holm Ø 43 mm, Breite: 500 mm (Breite 970 mm auf Anfrage), inkl. Leitereinbauhülsen, mit rutschfesten Kunststoffstufen. Zum Anpassen an die Beckentiefe kann die Treppe um 200 mm gekürzt werden 6-stufig, für Beckentiefe 1,35 - 1,55 m, Länge 157 cm	○ 42913	2.519,00 €

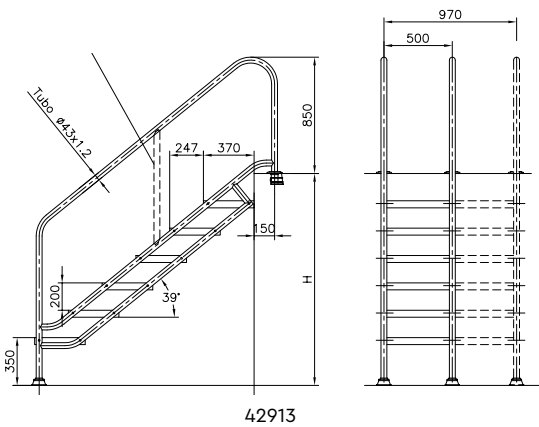

SOLARDUSCHEN



Bezeichnung	Art. Nr.	UVP* €
Solardusche 20 l, geteilt Kunststoff, UV-stabilisiert, Wassertank ca. 20 l, mit Einhebelmischer, einfache Montage und Demontage durch Verschlussring zwischen den Elementen, zum Anschluss an Schlauchsysteme	O 50601	199,95 €
Solardusche 35 l, geteilt Kunststoff, UV-stabilisiert, Wassertank ca. 35 l, mit Einhebelmischer, einfache Montage und Demontage durch Verschlussring zwischen den Elementen, zum Anschluss an Schlauchsysteme	O 50603	259,95 €



Solardusche Optik Silber Kunststoff, UV-stabilisiert, Wassertank 40 l, mit Einhebelmischer und integriertem Entnahmehahn Brausekopf Ø 15 cm Anschluss an alle gängigen Schlauchsysteme	O 50602	299,95 €
Solardusche Optik blau Kunststoff, UV-stabilisiert, Wassertank 40 l, mit Einhebelmischer und integriertem Entnahmehahn Brausekopf Ø 15 cm Anschluss an alle gängigen Schlauchsysteme	O 50605	299,95 €



Solardusche 30 Liter mit Schichtholzeinlage Wassertank 30 Liter aus Alu schwarz lackiert Sichtteile V2A mit Schichtholzeinlage Einhebelmischer Duschkopf aus verchromtem Messing Duschkopf aus verchromtem Kunststoff Fußdusche (Wasserentnahmehahn)	I 03519	1.199,00 €
Solardusche 30 Liter V2A Wassertank 30 Liter aus Alu schwarz lackiert Sichtteile V2A poliert Einhebelmischer Duschkopf aus verchromtem Kunststoff Fußdusche (Wasserentnahmehahn)	I 03520	1.139,00 €

P LINE

BWT Poolroboter

LEISTUNGSSTARK, EFFIZIENT,
ERGONOMISCH & SOFORT
EINSATZBEREIT.

Die leistungsstarken Reinigungsroboter von BWT, mit einer Mischung aus Ästhetik, Funktionalität und Intelligenz, sind wie geschaffen für Kunden mit hohen Ansprüchen. BWT Poolroboter bewegen sich zügig und garantieren eine schnelle Reinigung.

Excellence
inside!





Optimale Saugleistung

Die automatischen Reiniger der Marke BWT haben eine stärkere Saugleistung als jeder andere Reiniger auf dem Markt. Vor allem dank der verstellbaren Düsen ist eine bis zu doppelte Saugleistung möglich.

Je näher sie an der zu reinigenden Oberfläche sind, desto stärker die Saugleistung. Die Saugleistung passt sich der Art der aufzunehmenden Verunreinigung an, sodass noch feinste Sandkörnchen erfasst werden können.

Precision inside !



Die beste Filterleistung auf dem Markt

BWT Poolroboter sind mit einem exklusiven, patentierten 4D-Filter ausgestattet, der Schmutzpartikel 4x besser auffängt als herkömmliche Filter.

Die 4D-Filtertechnologie besteht aus einem Filtergewebe mit 3D-Schlaufen, welches selbst winzigste Schmutzpartikel von nur zwei Mikrometern Durchmesser (= 0,002mm!) herausfiltert.

Damit garantiert Ihnen BWT die beste derzeit auf dem Schwimmbadmarkt erhältliche Filterleistung.

4D-Filter !



Ideal für alle Schwimmbecken-Typen

BWT Poolroboter sind für Pools jeder Form und Größe geeignet und reinigen effizient alle Beckenarten, ob Folienbecken, Fliesen oder Polyesterpools.

Dank ihrer PVA-Bürsten finden sich BWT Poolroboter auf jeder Oberflächenart bestens zurecht.

PVA inside !



Unkompliziert und praktisch

BWT Poolroboter sind leicht und unkompliziert zu bedienen: Wählen Sie einfach das entsprechende Programm aus – „verschmutzt“ oder „sehr verschmutzt“. Das ist alles. Und dann lehnen Sie sich bequem in Ihrem Liegestuhl zurück!

Simplicity inside !



Bluetooth-Verbindung

Das Modell P600 mit App ist mit einem Bluetooth-Modul versehen. Mit Hilfe einer App, die Sie sich kostenlos bei AppStore oder PlayStore herunterladen können, lässt sich dieser Reiniger bequem mit jedem Smartphone steuern.

Bestens geeignet für die problematischeren Ecken Ihres Pools. Selbst kleine Steine, die Ihre Kinder gerade in den Pool geworfen haben, kann der Poolroboter aufnehmen. Ein perfekt sauberes Becken – ohne jede Anstrengung für Sie!

Wireless connection inside !



Ultimate Power

Dank ihres robusten Getriebes, ihres leistungsstarken Antriebs-Motors und einer effizienten Pumpe sind BWT Poolroboter äußerst verlässlich. Das innovative Antriebssystem „Ultimate Power“ sorgt für höchste Verlässlichkeit und einwandfreie Reinigung.

Sicher und verlässlich

Die Sicherheit des Nutzers steht für uns an oberster Stelle. Deshalb sind BWT Poolroboter auch mit einem Niederspannungstrafo ausgestattet, der wiederum über einen Schalter mit automatischer Ausschaltzeit verfügt; dies entspricht den einschlägigen europäischen Normen.

Die vielfältigen Sicherheitsmechanismen der Geräte garantieren optimalen Schutz – ob im oder außerhalb des Wassers.



Äußerst wendig auf jeder Oberflächenart, mit exzellenter Haftung

BWT Poolroboter für Schwimmbecken können problemlos die steilsten Abschnitte bewältigen. Da ist es eine Freude zuzuschauen!



Zügige Reinigung

BWT Poolroboter bewegen sich zügig und garantieren eine schnelle Reinigung. Sie sind mit dem innovativen und intelligenten Steuerungssystem „Smart Navigation“ ausgestattet.

Anhand eines Gyroskops berechnet es die dem jeweiligen Pool angepasste, optimale Route für eine zügige und effiziente Reinigung. Die Reinigungszyklen sind kürzer, und keine Stelle des Beckens wird ausgelassen. Der Beckenboden ist in wenigen Reinigungszyklen und in kürzester Zeit strahlend sauber.

Smart Navigation !

BWT P400 Poolroboter

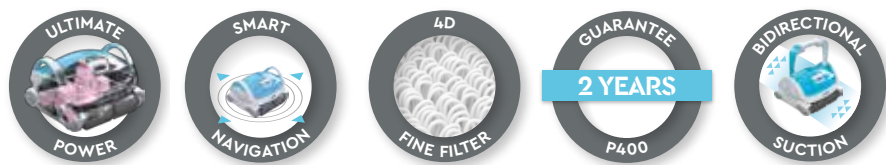

Ideal für Pools	bis zu 10 x 5 m
Reinigungsperformance von	60 m² 27 m³
Dauer des Reinigungszyklus	1,5 Stunden
Art der Reinigung	Boden
Art der Bürsten	PVA-Bürsten
Filter	4D-Filter (x2)
Navigationssystem	Smart Navigation
Filterleistung	bis zu 2 Mikron
Antriebsystems	Ultimate Power
Kabel-Anti-Wirbelvorrichtung	Ja
Kabellänge	16 m
Verstellbare Düsen	Ja
Maße (LxBxH)	39,1 x 43 x 27,8 cm
Gewicht	9,75 kg
Aufbewahrung	Transportwagen
Garantie	2 Jahre

Bezeichnung	Art. Nr.	UVP* €
BWT P400 Poolroboter	M 38212	1.099,00 €

BWT P500 Poolroboter

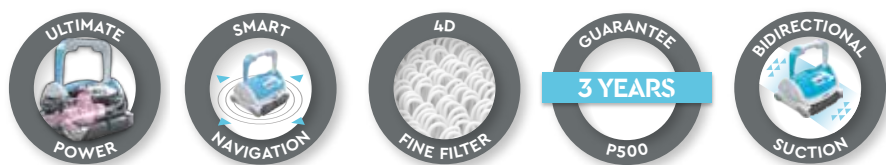

Ideal für Pools	bis zu 10 x 5 m
Reinigungsperformance von	80 m² 36 m³
Dauer des Reinigungszyklus	2 Stunden
Art der Reinigung	Boden, Wände und Wasserlinie
Art der Bürsten	PVA-Bürsten + vibrierende Bürste
Filter	4D-Filter (x2)
Navigationssystem	Smart Navigation
Filterleistung	bis zu 2 Mikron
Antriebsystems	Ultimate Power
Kabel-Anti-Wirbelvorrichtung	Ja
Kabellänge	18 m
Verstellbare Düsen	Ja
Maße (LxBxH)	39,1 x 43 x 23,4 cm
Gewicht	11 kg
Aufbewahrung	Transportwagen
Garantie	3 Jahre

Bezeichnung	Art. Nr.	UVP* €
BWT P500 Poolroboter	O 38211	1.549,00 €

BWT P600 APP Poolroboter

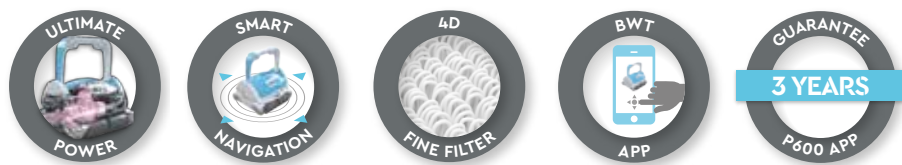

Ideal für Pools	bis zu 12 × 5 m
Reinigungsperformance von	100 m² 27-45 m³
Dauer des Reinigungszyklus	1,5 Std., 2 Std. oder 2,5 Std.
Art der Reinigung	Boden, Wände und Wasserlinie
Art der Bürsten	PVA-Bürsten + vibrierende Bürste
Filter	4D-Filter (x2)
Navigationssystem	Smart Navigation
Filterleistung	bis zu 2 Mikron
Antriebssystem	Ultimate Power
AppStore oder PlayStore	Ja
Kabel-Anti-Wirbelvorrichtung	Ja
Kabellänge	23 m
Verstellbare Düsen	Ja
Maße (LxBxH)	39,1 × 43 × 23,4 cm
Gewicht	11 kg
Aufbewahrung	Transportwagen
Garantie	3 Jahre



Bezeichnung	Art. Nr.	UVP* €
BWT P600 APP Poolroboter	O 38210	1.659,00 €

	BWT P400 Poolroboter	BWT P500 Poolroboter	BWT P600 APP Poolroboter
Ideal für Pools	bis zu 10 × 5 m	bis zu 10 × 5 m	bis zu 12 × 5 m
Reinigungsperformance von	60 m ² 27 m ³	80 m ² 36 m ³	100 m ² 27-45 m ³
Dauer des Reinigungszyklus	1,5 Stunden	2 Stunden	1,5 Std., 2 Std. oder 2,5 Std.
Art der Reinigung	Boden	Boden, Wände und Wasserlinie	Boden, Wände und Wasserlinie
Art der Bürsten	PVA-Bürsten	PVA-Bürsten + vibrierende Bürste	PVA-Bürsten + vibrierende Bürste
Filter	4D-Filter (x2)	4D-Filter (x2)	4D-Filter (x2)
Navigationssystem	Smart Navigation	Smart Navigation	Smart Navigation
Filterleistung	bis zu 2 Mikron	bis zu 2 Mikron	bis zu 2 Mikron
Antriebssystem	Ultimate Power	Ultimate Power	Ultimate Power
AppStore oder PlayStore	Nein	Nein	Ja
Kabel-Anti-Wirbelvorrichtung	Ja	Ja	Ja
Kabellänge	16 m	18 m	23 m
Verstellbare Düsen	Ja	Ja	Ja
Maße (LxBxH)	39,1 × 43 × 27,8 cm	39,1 × 43 × 23,4 cm	39,1 × 43 × 23,4 cm
Gewicht	9,75 kg	11 kg	11 kg
Aufbewahrung	Transportwagen	Transportwagen	Transportwagen
Garantie	2 Jahre	3 Jahre	3 Jahre

Bodenreiniger



Bezeichnung	Art. Nr.	UVP* €
Poolreiniger Aqua Broom XL Ultra batteriebetriebener Poolreiniger (5 Batterien Typ D) mit auswaschbarem Filtersack inklusive 3-teiliger Teleskopstange à 40 cm. Extra großer Reinigungskopf (20 cm), eingebaute Räder für alle Pooltypen, Laufzeit: bis zu 3 Stunden, Gewicht: 1,1 kg, Filter: 2 micron	L 38263	89,95 €
Poolreiniger Blaster max Akku-Sauger für Pool und Spas Anschlussmöglichkeit für Teleskopstange, Saugkopf: ca 27 cm mit Bürste, einfacher Zusammenbau und Handhabung große mehrfach verwendbarer Filtersäcke Akkulaufzeit: bis zu 60 Minuten, Gewicht: 2,5 kg	L 39990	ausverkauft

MANUELLE SCHWIMMBADREINIGUNG

POOLREINIGER **POOL**Jack

Funktion: Teleskopstange mit dem PoolJack verbinden. Den Anschlußadapter in die Saugöffnung des Quick-Up Pools einstecken. Saugschlauch vom Anschlußadapter mit dem PoolJack verbinden. Der PoolJack arbeitet bereits ab einer Saugleistung von Kartuschenfilteranlagen ab 1m³ Pumpenleistung.

Vorteile gegenüber Venturisaugern: Kein Gartenschlauch nötig, kein Aufwirbeln des Schmutzes, einfache Handhabung.

Bezeichnung	Art. Nr.	UVP* €
Poolsauger PoolJack 1 – 2m³ Filterleistung Alugrau PS-Kunststoff, Ø 320mm, Inkl. Anschlußadapter für Quick-Up Pools aller Hersteller, Saugschlauchanschluß 32/38mm, verwendbar mit handelsüblichen Teleskopstangen.	O 39960	24,95 €
Poolsauger PoolJack 2 – 4m³ Filterleistung Hellblau PS-Kunststoff, Ø 320mm, Inkl. Anschlußadapter für Quick-Up Pools aller Hersteller, Saugschlauchanschluß 32/38mm, verwendbar mit handelsüblichen Teleskopstangen.	O 39962	24,95 €



REINIGUNGSZUBEHÖR

Bezeichnung	Art. Nr.	UVP* €
Bodenabsauger Luxus mit seitlichen Bürsten, Breite 35 cm, Anschluss 32/38 mm drehbar	P 40401	32,95 €
Eckreinigungsbürste mit Sauganschluss	P 40815	8,95 €
Stielbefestigung für Bodensaugbürste	P 40825	7,95 €
Alu-Teleskopstangen 1,20 bis 2,40 m, 2-teilig	P 40671	29,95 €
1,20 bis 3,60 m, 3-teilig	P 40674	39,95 €
1,80 bis 3,60 m, 2-teilig	P 40672	38,95 €
1,50 bis 4,50 m, 3-teilig	P 40408	45,95 €
2,40 bis 4,80 m, 2-teilig	P 40673	49,95 €



MANUELLE SCHWIMMBADREINIGUNG



Bezeichnung	Art. Nr.	UVP* €
Laubkescher Profi 38 × 36 cm, mit verstärktem Rahmen aus Kunststoff	P 40405	20,95 €
Bodenkescher Profi 49 × 24 cm, mit tiefem Netz, mit verstärktem Rahmen aus Kunststoff	P 40402	26,95 €
Standardkescher mit Stiel 1,50 m Länge, flaches Netz 1,50 m Länge, tiefes Netz	P 40650 P 40648	14,95 € 21,95 €
Randreinigungsschwamm mit Griff	P 03357	8,95 €
Nano Schwimmbadreinigungsschwamm, 2er Pack	P 40647	9,95 €
Skimmernetz 12er Pack für Skimmerkorb bis Ø 155 mm	P 02574	16,95 €

THERMOMETER UND ZUBEHÖR



Bezeichnung	Art. Nr.	UVP* €
Thermometer Jumbo , Kunststoff, Länge 25 cm	P 40891	9,95 €
Schwimmbadthermometer Schwimmring , Ø 19 cm	P 40757	29,95 €
Unterwasser-Reparatur-Set	P 42797	10,95 €

SCHLÄUCHE UND ZUBEHÖR

Bezeichnung	Art. Nr.	UVP* €
Schwimmbadschlauch blau, Ø 38 mm, teilbar alle 1,50 m Länge 100,5 m (Preis per Rolle)	P 40710	309,95 €
Schlauchpaket 6,00 m	P 40846	31,95 €
Schlauchpaket 9,00 m	P 40702	41,95 €
Schlauchpaket 12,00 m	P 40850	54,95 €
Schwimmbadschlauch blau, Ø 32 mm, teilbar alle 1,10 m Länge 50,6 m (Preis per Rolle)	P 03408	159,95 €
Absperrschieber 1 ½" IG x 1 ½" AG Ø 38 mm Schlauchanschluss Ø 50 mm Klebemuffe	P 03420 P 40880 P 03421	21,95 € 21,95 € 21,95 €
Schlauchverbinder Sets 2er-Pack inkl. 4 VA Schlauchklemmen Ø 32/32 mm 2er-Pack inkl. 4 VA Schlauchklemmen Ø 38/38 mm 2er-Pack inkl. 4 VA Schlauchklemmen Ø 32/38 mm,	P 40860 P 40862 P 40861	16,95 € 16,95 € 16,95 €
Schlauchtülle, Ø 32/38 mm x 1 ½" AG	R 88952	3,50 €
Schlauchtülle, Ø 38 mm, zum Kleben (2 Stück)	R 03412	3,30 €
Schlauchtülle, Ø 38 mm x 1 ½" AG (per Stück)	R 03414	3,50 €
Schlauchverbinder, Ø 32/32 mm (per Stück)	R 03413	3,50 €
Schlauchverbinder, Ø 38/38 mm (per Stück)	R 03409	3,50 €
Schlauchverbinder, Ø 32/38 mm (per Stück)	R 40707	3,50 €
T-Stück, 3x Ø 38 mm (per Stück)	R 03671	4,95 €
Schlauchklemme , VA, Ø 30 bis 45 mm (per Stück)	R 50575	1,95 €



POOL FERMIT AUFBAU UND MONTAGE



Bezeichnung	Inhalt	VE	Art. Nr.	UVP* €
Sprühkleber für Vlies (für Styropor) GHS02,GHS08,GHS09,GHS07,Gefahr*. Gefah- renhinweise: H222-H229,H336,H304,H411	500 ml Dose	1	K 79488	27,95 €
Vlieskleber PRO GHS07,Achtung*. Gefahrenhinweise H317	5 kg Eimer	1	K 9993011938	48,95 €
Korrosionsschutz-Spray GHS02,GHS07,Gefahr*. Gefahrenhinweise H222-H229,H319,H336,H412,EUH066	400 ml Dose	1	K 79489	11,95 €

POOL FERMIT PVC-KLEBER BLAU

Kleber **OHNE THF (Tetrahydrofuran)** zum Verbinden von Rohrleitungselementen aus PVC. Beständig gegen Wasseraufbereitungsmittel für Pools, gegen Salzwasser und Meerwasser. Geeignet für Wasserzu- und -ableitungen an Pools sowie für Druckleitungen mit einem Durchmesser von bis zu 100 mm. GHS02,GHS05,GHS07,Gefahr*. Gefahrenhinweise H225,H315,H318,H336.



Bezeichnung	Inhalt	VE	Art. Nr.	UVP* €
PVC-Kleber blau mit Pinsel	125 ml Dose	1	K 79490	9,50 €
PVC-Kleber blau mit Pinsel	250 ml Dose	1	K 79491	13,50 €
PVC-Kleber blau mit Pinsel	1 Liter Dose	1	K 79492	31,50 €

POOL FERMIT PVC-KLEBER PRO

Super-Kleber **OHNE THF (Tetrahydrofuran)** und **CMR-frei** für den professionellen Gebrauch zum Verbinden von Rohrleitungselementen aus Hart-PVC, Weich-PVC und ABS (z.B. gewebeverstärkter PVC-Schlauch). Beständig gegen Wasseraufbereitungsmittel für Pools, gegen Salzwasser und gegen Meerwasser. Geeignet für Wasserzu- und -ableitungen an Pools und Druckleitungen mit einem Durchmesser von bis zu 100 mm. GHS02,GHS07,Gefahr*. Gefahrenhinweise H225,H319,H336,EUH066.



Bezeichnung	Inhalt	VE	Art. Nr.	UVP* €
PVC-Kleber PRO mit Pinsel	250 ml Dose	1	K 79493	16,95 €

POOL FERMIT REINIGUNG VON PVC

Reinigungsmittel zur Reinigung von Elementen aus U-PVC und weichem PVC. GHS02,GHS07,Gefahr*. Gefahrenhinweise H225,H319,H336,EUH066.



Bezeichnung	Inhalt	VE	Art. Nr.	UVP* €
PVC Universal-Reiniger	250 ml Flasche	1	K 79494	10,50 €
PVC Universal-Reiniger	1 Liter Flasche	1	K 79495	24,95 €

POOL FERMIT REINIGUNG, PFLEGE UND SCHUTZ



Bezeichnung	Inhalt	VE	Art. Nr.	UVP* €
PRO Clean-Reiniger für Wärme- pumpen und Klimaanlage GHS07,Achtung*. Gefahrenhinweise H319	1 Liter Sprüh-Flasche	1	K 79496	23,95 €
PRO Clean-Reiniger für Wärme- pumpen und Klimaanlage GHS07,Achtung*. Gefahrenhinweise H319	5 Liter Kanister	1	K 79497	69,95 €
Edelstahlpflege-Spray GHS02,Gefahr*. Gefahrenhinweise H222-H229	400 ml Dose	1	K 79498	10,95 €

POOL FERMIT ABDICHTUNG VON GEWINDE-VERBINDUNGEN



Bezeichnung	Inhalt	VE	Art. Nr.	UVP* €
Kunststoff-Gewindedicht	100 g Tube	1	K 79485	18,50 €
PTFE Teflon-Band	12 m	10	K 9993011944	1,30 €

HINWEIS: Sicherheitshinweise auf Seite 179. *Gefährlichkeitsmerkmale gemäß EU-Verordnung 1272/2008.

**Biozidprodukte vorsichtig verwenden. Vor Gebrauch stets Etikett und Produktinformationen lesen.

POOL FERMIT WARTUNG VON VENTILEN UND ARMATUREN

Fett auf der Basis von 100 % Silikonöl und inerten Füllstoffen. Wasserabweisend, temperaturbeständig und beständig gegen zahlreiche Chemikalien.
Zum Fetten und Schmieren von Absperrhähnen und Ventilen an Pools.

Bezeichnung	Inhalt	VE	Art. Nr.	UVP* €
Silikon Armaturenfett	30 g Tube	1	K 79486	6,95 €
Silikon Armaturenfett	100 g Tube	1	K 9993011943	17,95 €



POOL FERMIT REPARATUR VON LECKAGEN

Bezeichnung	Inhalt	VE	Art. Nr.	UVP* €
Schleifpapier 120er Körnung	Blister	1	K 79502	6,50 €
Reparaturmasse für Leckagen GHS07,Achtung*. Gefahrenhinweise H317	Blister	1	K 79481	20,50 €
Dichtband für Leckagen	Blister	1	K 79482	10,95 €
Reparatur-Set für Pool-Folien GHS02,GHS07,Gefahr*. Gefahrenhinweise H225,H319,H336,EUH066	Blister	1	K 79503	13,95 €
Dichtbandage für Hart-PVC-Rohre GHS07,GHS08,Gefahr*. Gefahrenhinweise H315,H319,H334,H317,H351,H335,H373	Blister	1	K 79483	23,50 €
Leck-Fix GHS05,Gefahr*. Gefahrenhinweise H315,H318	1 Liter	1	K 79484	53,95 €



POOL FERMIT ABDICHTUNG

Dieser neutrale Dichtstoff ohne Isocyanat ermöglicht das schnelle und sichere Kleben, Abdichten, Reparieren und Versiegeln. Auch unter Wasser.
GHS08,Achtung*. Gefahrenhinweise H373

Bezeichnung	Inhalt	VE	Art. Nr.	UVP* €
Aqua-Fix PRO schwarz	290 ml	1	K 79504	25,50 €
Aqua-Fix PRO weiß	290 ml	1	K 79505	24,50 €
Aqua-Fix PRO transparent	290 ml	1	K 79506	24,50 €
Aqua-Fix PRO blau	290 ml	1	K 9993011921	27,50 €
Aqua-Fix PRO beige	290 ml	1	K 9993011928	27,50 €
Aqua-Fix PRO grau	290 ml	1	K 9993011929	27,50 €



POOL FERMIT KNICK- & DREHKANÜLE

Bezeichnung	Inhalt	VE	Art. Nr.	UVP* €
Knick- & Drehkanüle	2er-Set	1	K 9993011945	5,50 €



POOL FERMIT NOTFALLKOFFER

„Erste-Hilfe“-Koffer 7-teilig für die schnelle Problemlösung bei unvorhergesehenen Problemen / Undichtigkeiten. Enthält je 1x selbstverschweißendes Dichtband, Reparaturmasse für Leckagen, Reparaturset für Pool-Folien, Dichtbandage zur dauerhaften Abdichtung, Silikon-Armaturenfett, Kunststoff Gewindedicht, PTFE-Teflonband.

Bezeichnung	Inhalt	VE	Art. Nr.	UVP* €
Pool Fermit Notfallkoffer		1	K 79511	104,95 €



HINWEIS: Sicherheitshinweise auf Seite 179. *Gefährlichkeitsmerkmale gemäß EU-Verordnung 1272/2008.
**Biozidprodukte vorsichtig verwenden. Vor Gebrauch stets Etikett und Produktinformationen lesen.

RICHTLINIEN FÜR DIE VERKLEBUNG VON PVC-DRUCKROHRLEITUNGEN

Bei vielen Fittings ist die Klebelänge bereits an der Außenseite des Fittings markiert. Den Fitting neben das Rohr halten und auf das Rohr die Klebelänge zeichnen, bzw. durch Einschieben des trockenen Rohres in den Fitting die Länge anzeichnen, oder mit Hilfe eines Maßstabes die Klebelänge ermitteln. Mit einem Anschlagapparat wird das Rohrende entgratet und angeschrägt.

Vorbereitung

Damit eine optimale Haftung erzielt wird, müssen die zu verklebenden Flächen trocken und frei von Schmutz sein. Reinigen Sie das Rohrende außen und die Muffenseite des Fittings mit Reiniger. Bei Temperaturen um 0° C Rohrende und die Muffe handwarm temperieren, damit die zu verklebenden Flächen von eventuell anhaftendem Wasser oder Eis befreit werden. Verklebungen nur bei Temperaturen über 0° C vornehmen.

Verklebung

Klebstoff umrühren und den Pinsel reichlich mit Klebstoff tränken. Die Muffeninnenseite axial (von innen nach außen) in Längsrichtung relativ dünn mit Klebstoff einstreichen. Das Rohrende ebenfalls axial unter kräftigem Pinseldruck satt mit Klebstoff einstreichen. Die offene Zeit des Klebstoffs ist abhängig von der Umgebungstemperatur und der Klebstoff-Filmstärke (4 Min. bei 20° C bis >1 Min bei 40° C). Rohr und Muffe sofort ohne Verdrehen bzw. Verkanten, bis zum Anschlag bzw. zur vollen Muffentiefe zusammenschieben. Die Verbindung kurz fixieren bis der Klebstoff angezogen hat. Ab Rohrgröße DN 150 eine Zusammenschiebevorrichtung verwenden. Überflüssigen Klebstoff entfernen.

Prüfen

Wartezeit/Beanspruchung von Verbindungen: Rohre frühestens 5 Minuten nach der Klebung bewegen. Bei Temperaturen unter +10° C verlängert sich diese Zeit auf mindestens 15 Minuten. Das Absenken der geklebten Rohre erfolgt nach 10–12 Stunden. Druckprüfung: Das Füllen der Leitungen sowie die Druckprüfung bis zum Prüfdruck 1,5 x PN sollte erst 24 Stunden nach der letzten Klebung erfolgen. Soll die Leitung mit dem Betriebsdruck (Reparaturfall) belastet werden, so gilt die Faustregel: Pro 1 bar Betriebsdruck 1 Stunde Wartezeit. Leitungen, die nicht sofort in Betrieb genommen werden, gut durchspülen und eventuell mit Wasser gefüllt stehen lassen.

Richtlinien für den Verbrauch von PVC-U Klebstoff und Reiniger

Technische Daten über die Anwendung verschiedener Klebstoffe und Reiniger finden Sie auf den separaten Informationsblättern.

Schutzmaßnahmen

Klebstoff und Reiniger sind chemische Produkte, die bei Verwendung Lösungsmitteldämpfe freisetzen. Es ist sehr wichtig, dass die Hinweise der Hersteller beachtet werden.

FlexFit® Klemmverbindungen für Schwimmbadanlagen

Bei der Montage von Rohrleitungen in Schwimmbädern werden immer mehr flexible oder weiche PVC-Schläuche statt PVC-U Rohre eingesetzt.

Vorteile bei der Verwendung von weichem PVC-Schlauch gegenüber PVC-Rohr:

- 100% Dichtung durch einen O-Ring
- Keine Verwendung von Reiniger und Klebstoff
- Keine Arbeitsschutzmaßnahmen
- Keine Trocknungszeit
- Nach Verbindung/Montage direkt druckfähig
- Verbindung nicht Temperatur- und Luftfeuchtigkeitsabhängig
- Kürzere Montagezeiten
- Verbindungsarten:
 - Schlauch auf Schlauch
 - Rohr auf Schlauch
 - Schlauch auf Gewinde
- Weniger Fittinge und Klebestellen, da sich der Schlauch der Form anpasst
- Bis zu 25 m ohne Verbindungsfitting möglich
- Maximaler Druck: 4 bar
- Demontierbar



PVC-FITTINGE

Bezeichnung	Art. Nr.	UVP* €
Winkel 90°		
Ø 50 mm	R 03636	2,70 €
Ø 63 mm	R 03682	4,25 €
Ø 50 mm x 1 ½" IG verstärkt	R 03652	9,50 €
Ø 63 mm x 2" IG verstärkt	R 79242	12,95 €
Ø 50 mm x 1 ½" AG	R 03650	5,95 €
Ø 50 mm x 40/50 mm reduziert	R 79264	5,70 €
Bogen 90° mit Klebemuffe		
Ø 50 mm	R 03634	9,95 €
Ø 63 mm	R 03635	17,50 €
Winkel 45° mit Klebemuffe		
Ø 50 mm	R 03637	2,95 €
Ø 63 mm	R 03681	4,25 €
Ø 50 mm x 40/50 mm reduziert	R 79266	6,95 €
Klebemuffe		
Ø 50 mm	R 03640	2,10 €
Ø 63 mm	R 03684	3,50 €
Übergangsmuffen mit Klebemuffe / Innengewinde		
Ø 50 mm x 1 ½" IG verstärkt	R 03645	8,10 €
Ø 63 mm x 2" IG verstärkt	R 03646	10,95 €
Übergangsmuffennippel m. Klebemuffe / Außengewinde		
Ø 63/50 mm x 1 ½" AG	R 03643	4,85 €
Ø 63/50 mm x 2" AG	R 03644	5,35 €
T-Stück mit Klebemuffen		
Ø 50 mm, 90°	R 03638	4,10 €
Ø 63 mm, 90°	R 03686	6,15 €
Ø 50 mm x ½" IG	R 44319	9,15 €
Ø 50 mm, 45°	R 79095	9,60 €
Ø 63 mm, 45°	R 79096	13,95 €
Verschraubung, 3-teilig		
Ø 50 mm	R 03632	6,50 €
Ø 63 mm	R 03683	10,95 €
Ø 50 mm x 1 ½" AG	R 03633	10,95 €
Ø 50 mm x 1 ½" AG O-Ring	R 03653	10,95 €
Ø 63 mm x 2" AG	R 03689	14,50 €
Ø 50 mm x 1 ½" IG	R 03651	10,95 €
Ø 63 mm x 2" IG	R 03691	13,95 €
Reduzierstück kurz		
Ø 50 x 40 mm	R 03663	2,10 €
Ø 63 x 50 mm	R 03676	2,50 €
Kappe		
Ø 50 mm	R 03661	2,95 €
Ø 63 mm	R 9509000118	4,10 €
Rohr-Clips		
Ø 50 mm	R 03647	2,95 €
Ø 63 mm	R 03688	3,50 €



HINWEIS: Zur Verrohrung einer Poolanlage wird eine Vielzahl von PVC-Teilen benötigt. Ihr Fachhändler erstellt Ihnen gerne ein individuelles und bedarfsgerechtes Angebot.

PVC-FITTINGE



Bezeichnung	Art. Nr.	UVP* €
PVC Einlegeteil Ø 50 mm x 1/2" Ø 50 mm x 3/4"	R 03659 R 03660	6,95 € 8,10 €
PVC-Entleerung 3/4" AG x Schlauchnippel NW16	R 03657	11,95 €
Kegelrückschlagventil federbelastet mit Klebemuffen Ø 50 mm Ø 63 mm	R 03648 R 03668	39,95 € 52,95 €
Kugelhahn mit Klebemuffen Ø 50 mm Ø 63 mm	R 03664 R 03685	32,95 € 42,95 €
3-Wege-Kugelhahn manuell, mit Klebemuffe Ø 50 mm Ø 63 mm	R 03669 R 03670	144,95 € 179,95 €
Teflonband zum Abdichten, 12 mm / 12 m VE: 10 Stück	R 03327	1,80 €

PVC-ROHR



Bezeichnung	Art. Nr.	UVP* €
PVC Rohr PN10, Stange: 5 m (Preis per Stück) Ø 50 mm Ø 63 mm	R 03628 R 03680	6,95 € 11,50 €

KLEBER UND REINIGER



Bezeichnung	Art. Nr.	UVP* €
PVC-Kleber für Hart-PVC GHS02,GHS07,Gefahr*. Gefahrenhinweise: H225,H319,H332,H336,EUH066 125 gr Tube 0,25 l mit Pinsel 1,0 l	R 03734 R 03735 R 03736	9,10 € 17,10 € 47,95 €
PVC-Reiniger GHS02,GHS07,Gefahr*. Gefahrenhinweise: H225,H319,H336,EUH066 0,5 l 1,0 l	R 03737 R 03738	12,95 € 24,95 €
Tangit-Kleber für Hart-PVC GHS02,GHS05,GHS07,GHS08, Gefahr*/**. Gefahrenhinweise: H225,H315,H318,H335,H336,H351 125 gr Tube 250 gr mit Pinsel 500 gr mit Pinsel 1000 gr ohne Pinsel	M 03696 M 79398 M 03697 M 03698	13,95 € 17,95 € 33,95 € 51,95 €
Tangit-Reiniger GHS02,GHS07, Gefahr*/**. Gefahrenhinweise: H225,H319,H336,EUH066 0,125 l 1,0 l	M 03699 M 03700	10,95 € 39,95 €

HINWEIS: Sicherheitshinweise auf Seite 179. *Gefährlichkeitsmerkmale gemäß EU-Verordnung 1272/2008. Vor Gebrauch stets Etikett und Produktinformationen lesen.

PVC-SCHLAUCH

Bezeichnung	Art. Nr.	UVP* €
PVC- Schlauch, grau (Preis per Stück) außen Ø 50 mm, Rolle 25 m außen Ø 63 mm, Rolle 25 m	R 03710 R 03711	289,95 € 439,95 €
Spezialkleber für PVC-Klebeschläuche (0,25 l)	O 03694	19,95 €
PVC-Muffe extra lang	O 03692	3,75 €



PVC-FLEXFIT-FITTINGE

Bezeichnung	Art. Nr.	UVP* €
FlexFit Kugelhahn 2 Wege, Ø 50 mm Klemm/Klemm	M 03714	74,95 €
Übergangsverschraubung Ø 50 mm Klemm x Ø 50 mm Klebestutzen Ø 50 mm Klemm x Ø 50 mm Klebemuffe Ø 50 mm Klemm x 1½" AG / O-Ring Ø 63 mm Klemm x 2" AG / O-Ring Ø 50 mm Klemm x 1½" IG Ø 50 mm Klemm x 2" AG	M 03701 M 03702 M 03704 M 03754 M 03705 M 03720	9,95 € 9,95 € 11,95 € 17,50 € 11,95 € 12,50 €
Doppelverschraubung Ø 50 mm Klemm x Ø 50 mm Klemm Ø 63 mm Klemm x Ø 63 mm Klemm	M 03703 M 03753	19,95 € 29,50 €
Winkel 90°/45° Ø 50 mm Klemm x Ø 50 mm Klebemuffe Ø 50 mm Klemm x Ø 50 mm Klemm Ø 50 mm Klemm x 1½" AG Ø 63 mm Klemm x Ø 63 mm Klemm	M 03706 M 03707 M 03713 M 03757	11,25 € 17,50 € 13,50 € 30,50 €
T-Stück 2 x Ø 50 mm Klebemuffe x Ø 50 mm Klemm Ø 50 mm Klemm Ø 63 mm Klemm	M 03708 M 03709 M 03759	11,95 € 25,95 € 40,95 €
FlexFit Montageschlüssel Ø 50 mm Ø 63 mm	M 03715 M 03716	4,50 € 4,95 €



HINWEIS: Zur Verrohrung einer Poolanlage wird eine Vielzahl von PVC-Teilen benötigt. Ihr Fachhändler erstellt Ihnen gerne ein individuelles und bedarfsgerechtes Angebot.

BRINGEN SIE FARBE IN IHREN POOL!

Sie erhalten für Ihr Schwimmbecken Folien in vielen verschiedenen Farben, wodurch Sie die Gestaltung Ihres Pools individuell auf Ihre Umgebung anpassen können. Einer der größten Vorteile eines Folienbeckens ist die Möglichkeit der individuellen Gestaltung, verschiedenste Beckenformen können realisiert werden. Die Folie kann außerdem bei Bedarf jederzeit ausgetauscht und durch eine neue andersfarbige Folie ersetzt werden. Das Schwimmbecken sieht anschließend wieder wie neu aus!

Folienfarben für Folie 0,6 mm



Folienfarben für Folie 0,8 mm

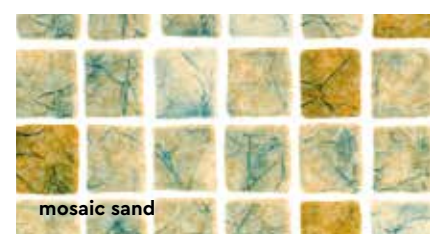
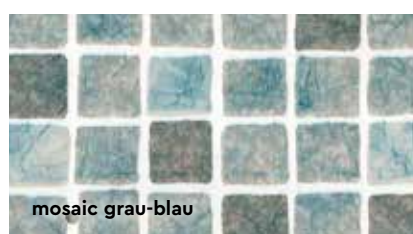
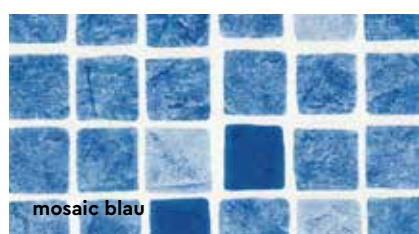
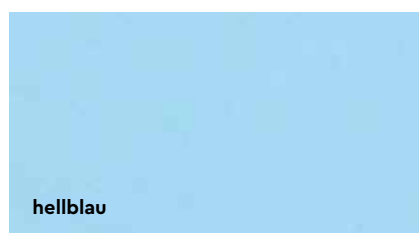
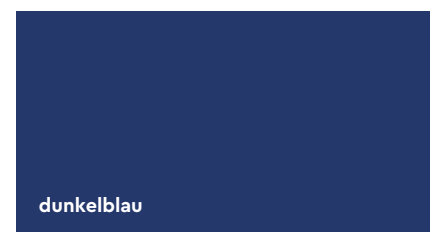
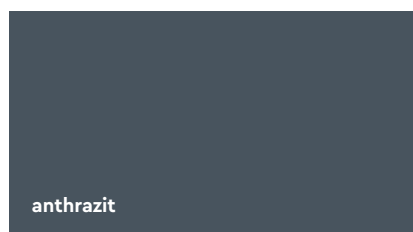
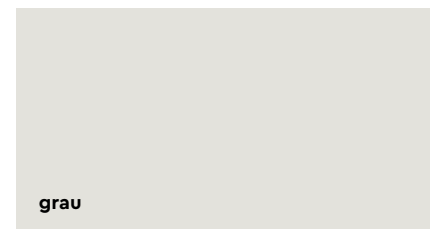
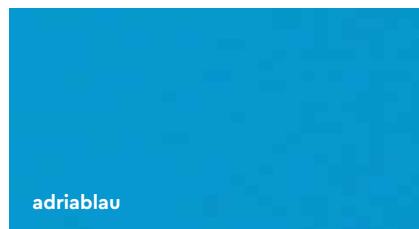

Folienfarben für Folie 1,0 mm

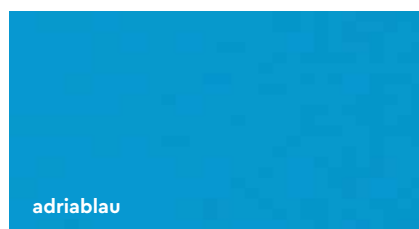

MASSBLATT FOLIENSONDERAUSKLEIDUNG



Händler

Kommission: _____
Folienstärke: _____
Folienfarbe: _____

Bemaßung eintragen!

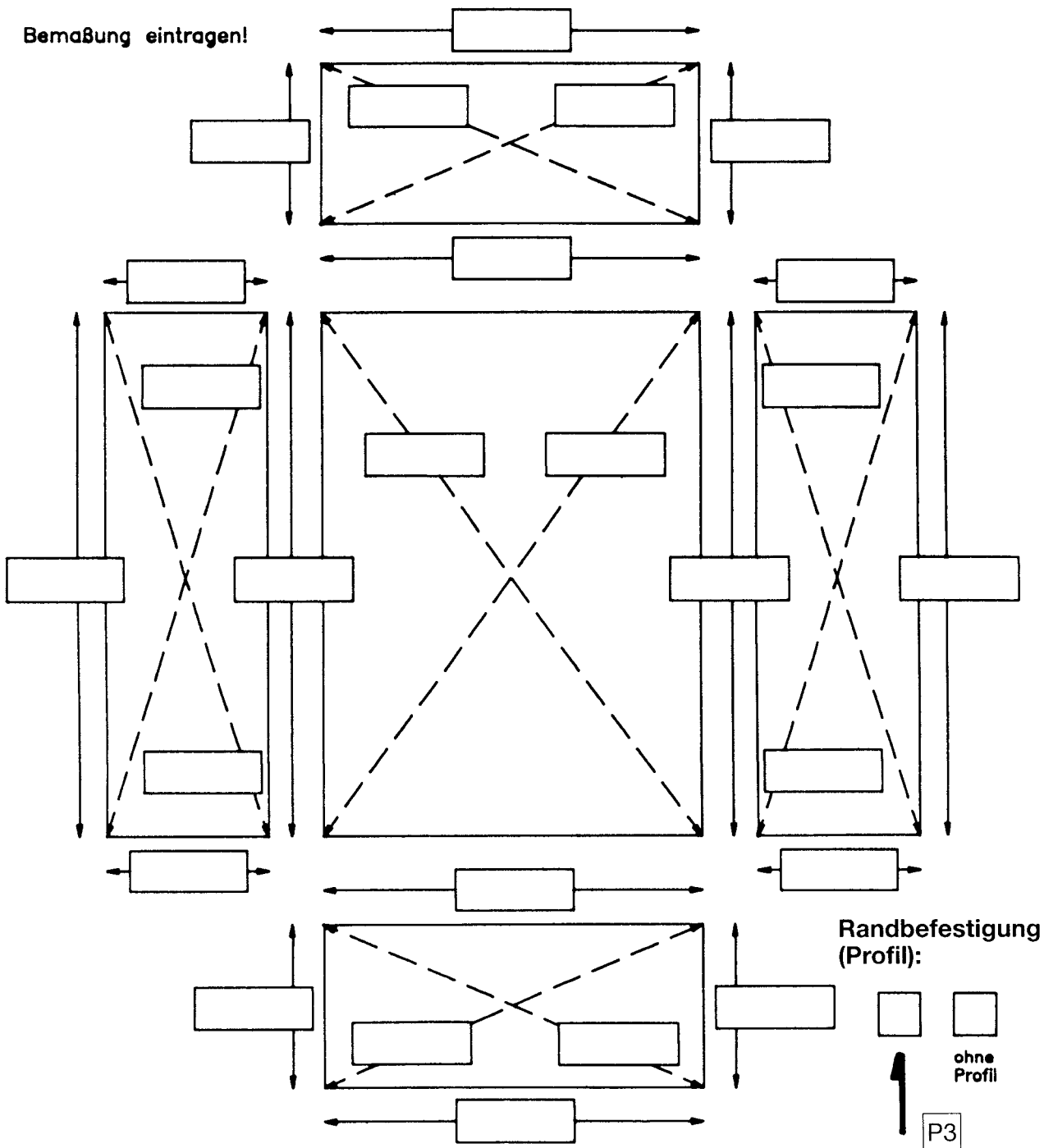

MASSBLATT MIT ECKTREPPE RECHTE AUSFÜHRUNG



Händler

Kommission: _____
Folienstärke: _____
Folienfarbe: _____
Trepentyp und Maße angeben _____

Randbefestigung (Profil):

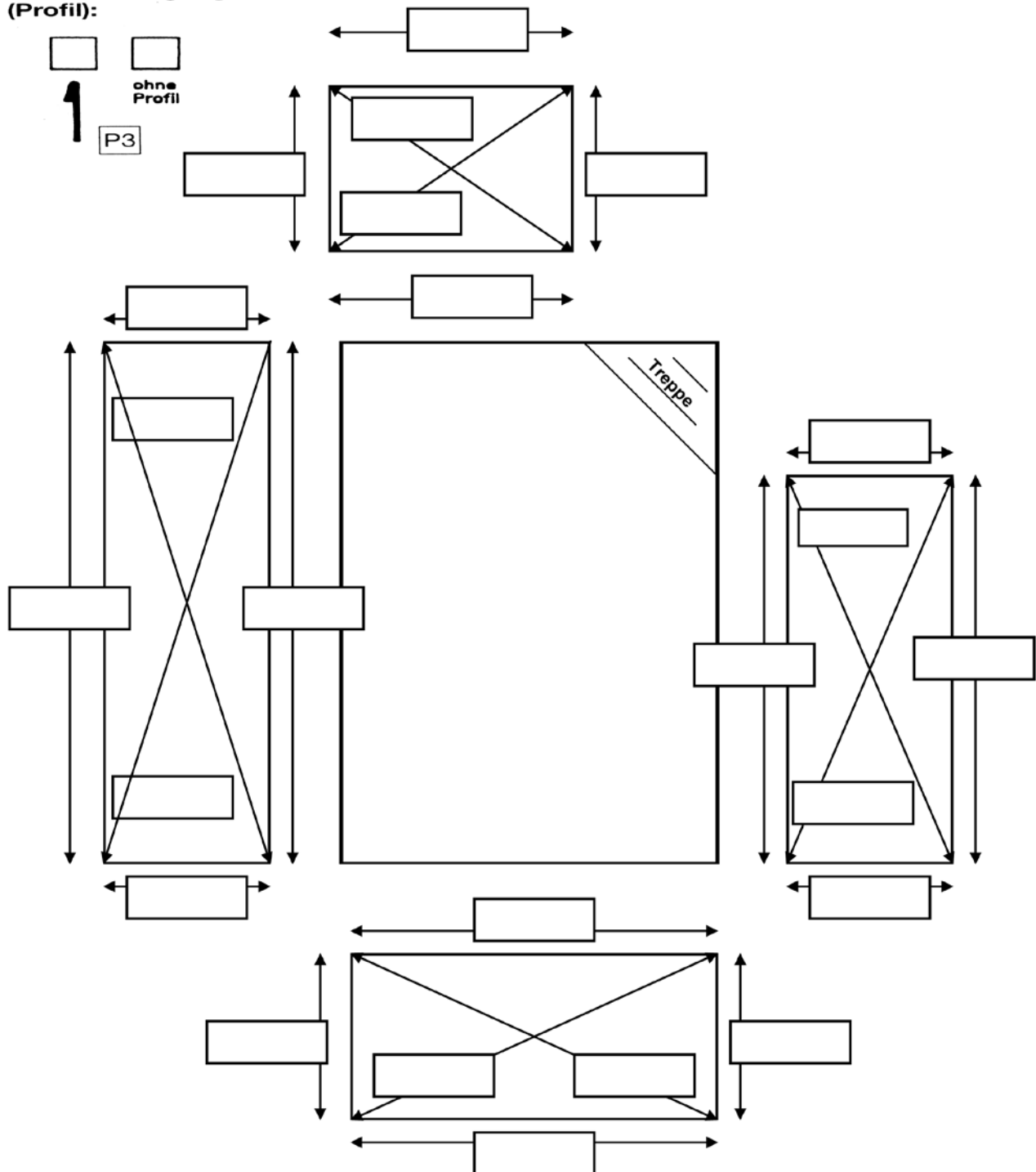

MASSBLATT MIT ECKTREPPE LINKE AUSFÜHRUNG



Händler

Kommission: _____
Folienstärke: _____
Folienfarbe: _____
Treppentyp und Maße angeben _____

Randbefestigung (Profil):

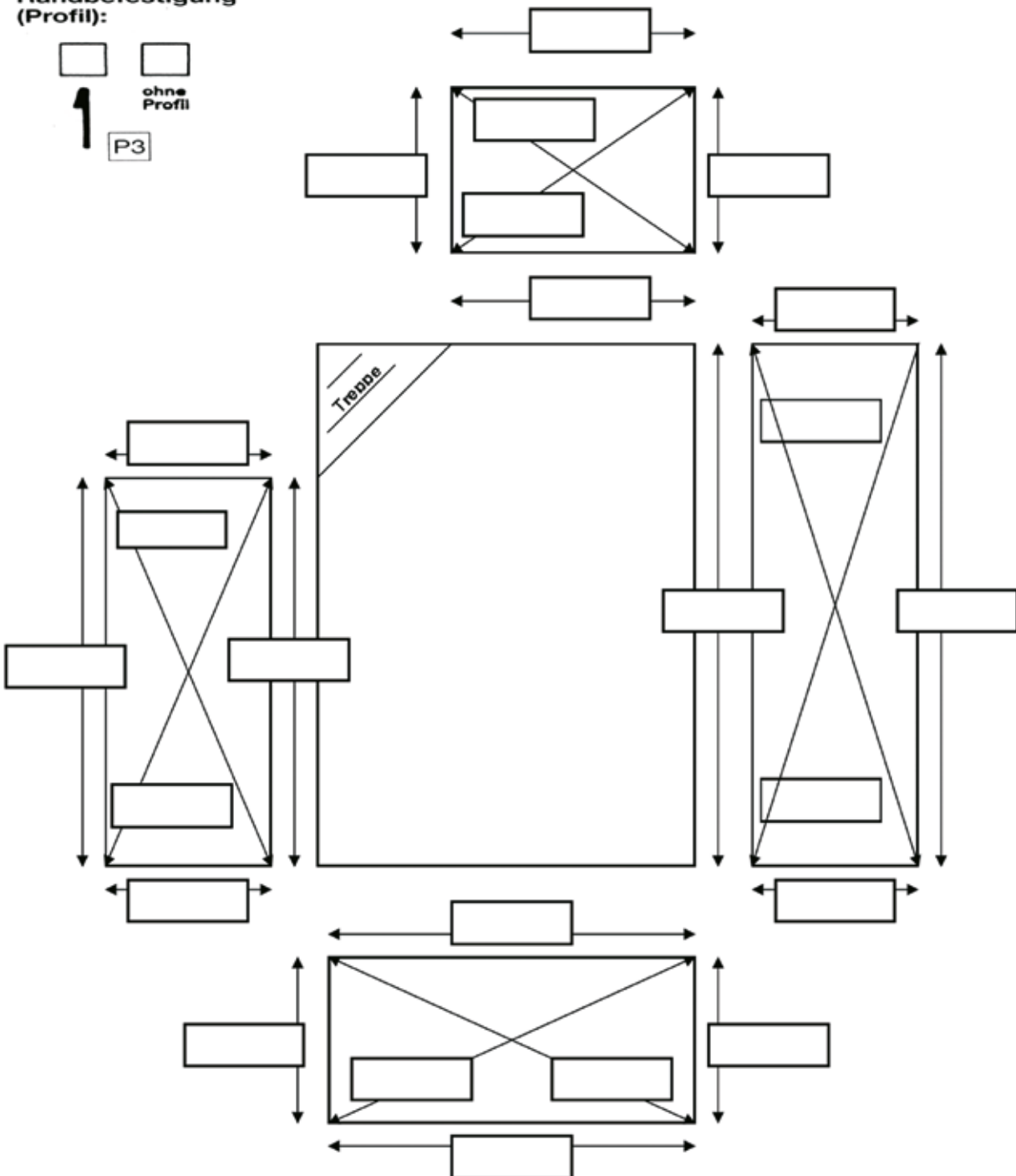

MASSBLATT FOLIENSONDERAUSKLEIDUNG



Händler

Kommission: _____
Folienstärke: _____
Folienfarbe: _____

Bemaßung eintragen!

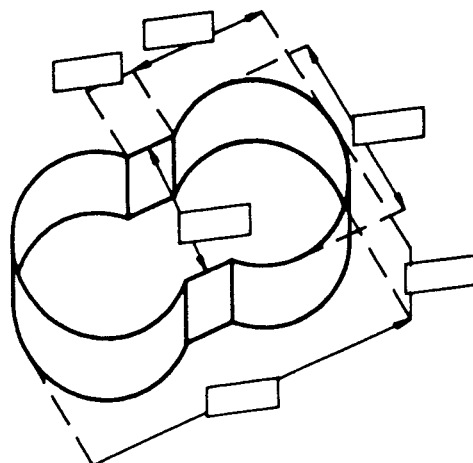
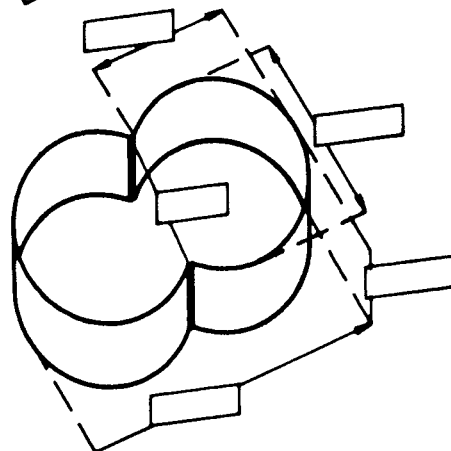
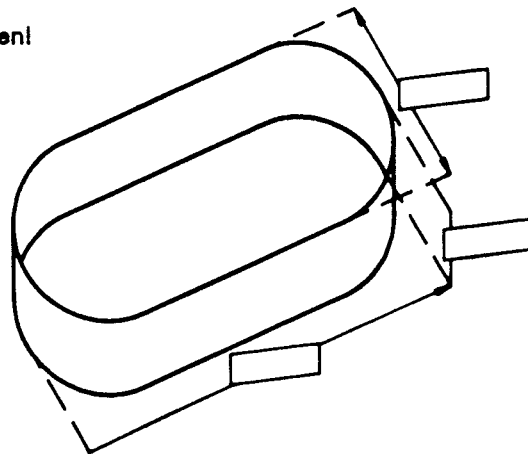

Randbefestigung (Profil):

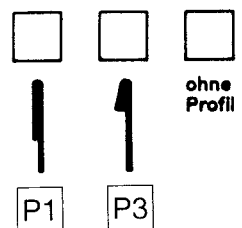

SICHERHEITSHINWEISE WASSERPFLEGE

Code	Gefahrenhinweis
H222-H229	Extrem entzündbares Aerosol. Behälter steht unter Druck; kann bei Erwärmung bersten.
H225	Flüssigkeit und Dampf leicht entzündbar.
H226	Flüssigkeit und Dampf entzündbar.
H290	Kann gegenüber Metallen korrosiv sein.
H302	Gesundheitsschädlich bei Verschlucken.
H304	Kann bei Verschlucken und Eindringen in die Atemwege tödlich sein.
H314	Verursacht schwere Verätzungen der Haut und schwere Augenschäden.
H315	Verursacht Hautreizungen.
H317	Kann allergische Hautreaktionen verursachen.
H318	Verursacht schwere Augenschäden.
H319	Verursacht schwere Augenreizungen.
H332	Gesundheitsschädlich bei Einatmen.
H334	Kann bei Einatmen Allergie, asthmaartige Symptome oder Atembeschwerden verursachen.
H335	Kann Atemwege reizen.
H336	Kann Schläfrigkeit und Benommenheit verursachen.
H351	Kann vermutlich Krebs erzeugen.
H373	Kann das Respirationssystem schädigen bei längerer oder wiederholter Exposition. Expositionsweg: Einatmen/Inhalation.
H400	Sehr giftige Wasserorganismen.
H410	Sehr giftig für Wasserorganismen, mit langfristiger Wirkung.
H411	Giftig für Wasserorganismen, mit langfristiger Wirkung.
H412	Schädlich für Wasserorganismen, mit langfristiger Wirkung.
EUH019	Kann explosionsfähige Peroxide bilden.
EUH031	Entwickelt bei Berührung mit Säure giftige Gase.
EUH066	Wiederholter Kontakt kann zu spröder oder rissiger Haut führen.
EUH206	Nicht zusammen mit anderen Produkten verwenden, da gefährliche Gase (Chlor) freigesetzt werden können.
EUH208	Enthält Lanthan(III)-chlorid, Heptahydrat (Dauerflockkartuschen), Dikaliumperoxidsulfat (Sauerstoff Tabs). Kann allergische Reaktionen hervorrufen.
EUH210	Sicherheitsdatenblatt auf Anfrage erhältlich.

GHS02	GHS05	GHS07	GHS08	GHS09
				
Entzündlich	Verätzung	Toxizitäts-, Reizwirkung	sehr schwere Gesundheitsschäden	Umweltgefahr

Bitte beachten Sie folgende Punkte:

- Zum Aufbau eines Schwimmbeckens werden mindestens zwei Personen benötigt.
- Die effektive Aufbauzeit beträgt:
Polyesterbecken und Becken Achensee: ca. 40 Stunden
Stahlmantelbecken Rundform/Achtform/Ovalform: ca. 16 Stunden
Flexipool: ca. 3 Stunden
- Die maximale effektive Wassertiefe liegt ca. 10 cm unter der genannten Beckenhöhe
- Wasserdichtheitsklasse: W1

SICHERHEITSHINWEISE

Die Verwendung eines Schwimmbecken-Bausatzes setzt voraus, dass er mit den Sicherheitsvorschriften übereinstimmt, die in der Betriebs- und Wartungsanleitung beschrieben sind.

Um ein Ertrinken oder andere ernsthafte Verletzungen zu verhindern, wird besondere Aufmerksamkeit darauf gerichtet, den Zugang zum Schwimmbecken zu sichern, da sich Kinder unter fünf Jahren unerwartet Zugang zum Schwimmbecken verschaffen können.

Beim Baden sind die Kinder ununterbrochen von einer erwachsenen Person zu beaufsichtigen.

Darüber hinaus wird insbesondere darauf hingewiesen, dass Springen in das Wasser zu erheblichen Verletzungen führen kann.

Es wird empfohlen, den Zugang zum Schwimmbecken mit einer Schutzeinrichtung zu sichern.

Zu jeglichen geltenden Anforderungen an die Installation sind die örtlichen baurechtlichen Anforderungen zu Rate zu ziehen.

Wir verweisen an dieser Stelle auf die gültige Norm DIN EN 16582-1.



Bei Verwendung eines Schwimmbeckens wird die Einhaltung der in der Bedienungs- und Wartungsanleitung beschriebenen Sicherheitshinweise voraus gesetzt.

Auf Wunsch senden wir Ihnen gerne die Montageanleitung vorab zu.

NOTIZEN

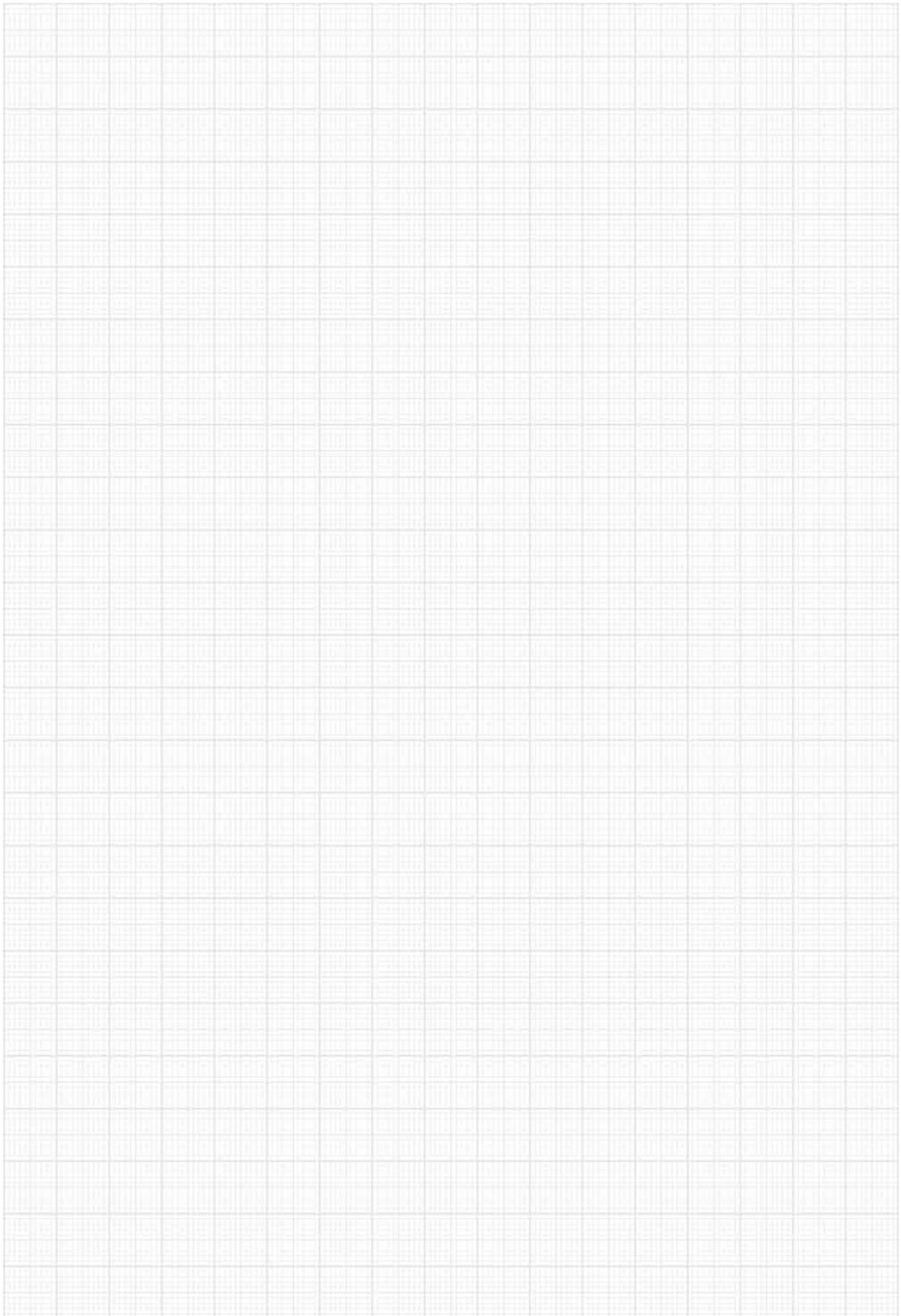

NOTIZEN

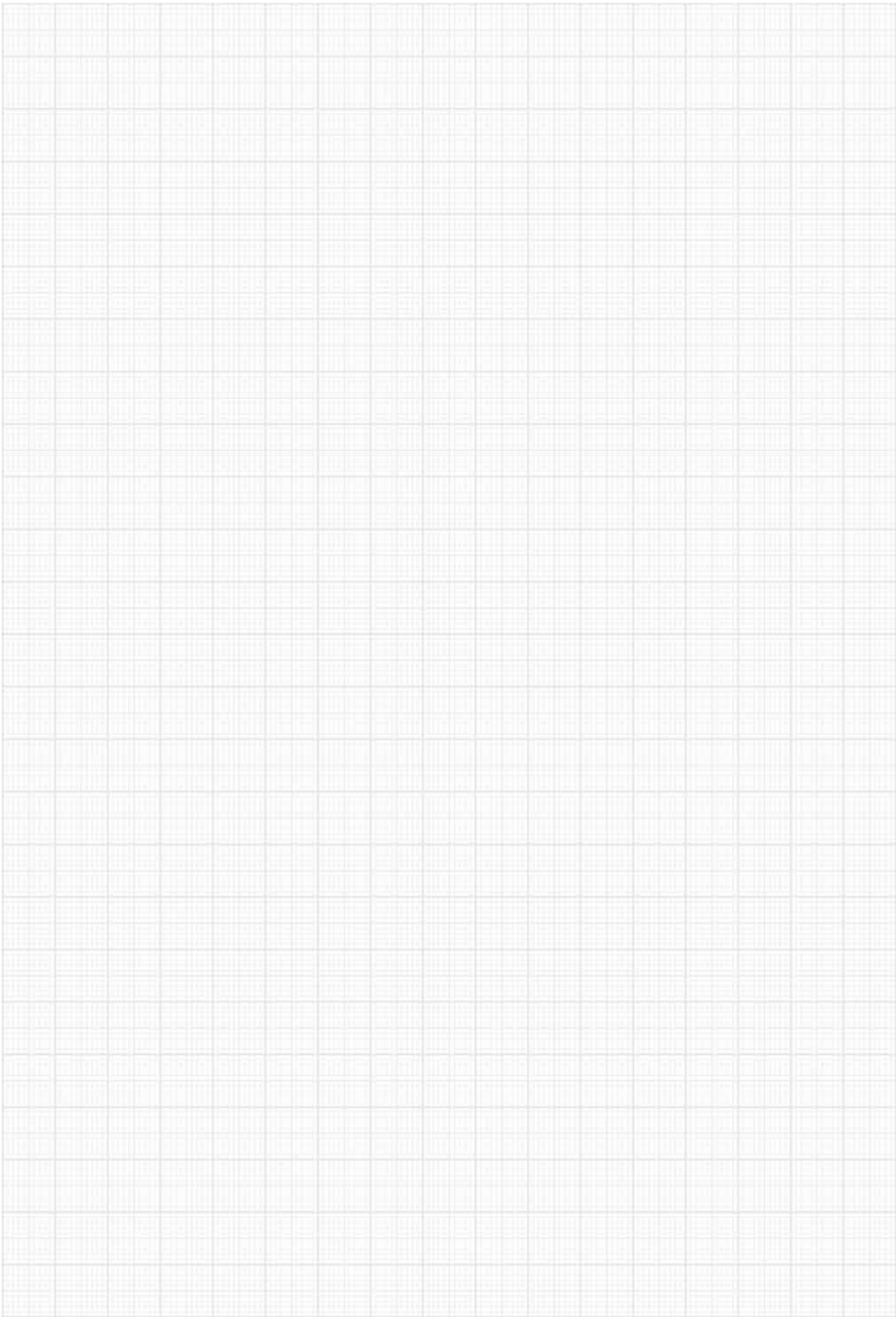

NOTIZEN

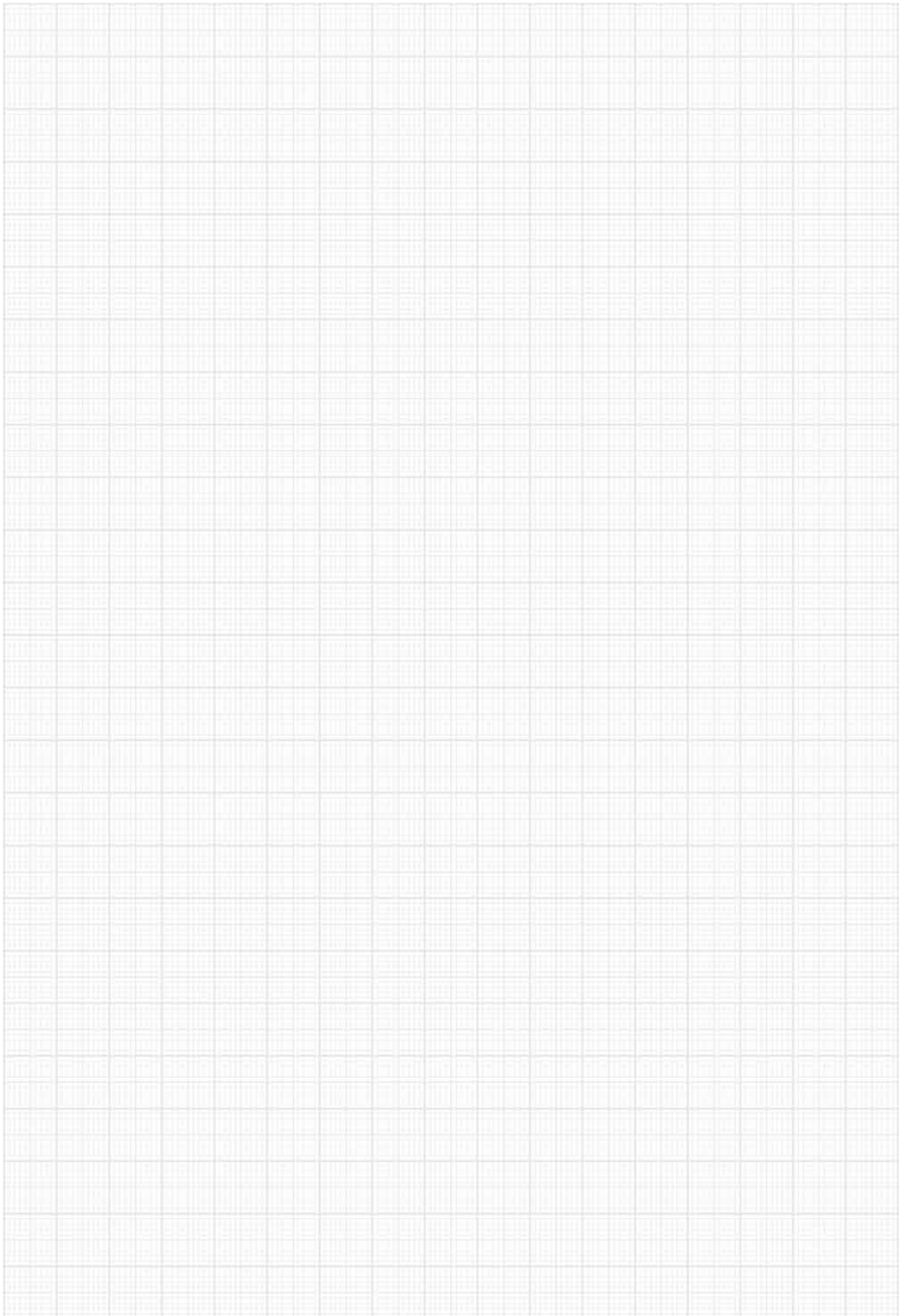



bwtpool.de