

höfats

PRODUKTKATALOG 2023



FIRE. FORM. FUNCTION.

Nur wer für eine Sache brennt, kann das Feuer auch in anderen entfachen und Großartiges erreichen. Bei höfats dreht es sich genau darum - FIRE.

Ohne eine ansprechende Form bekommt Funktion keine Bühne. Dabei geht es nicht nur um eine schöne Form, sondern es geht um die richtige Form. Die richtige Form korrespondiert mit der Funktion, leitet sich von ihr ab, lässt sich funktional erklären, ist puristisch und doch einzigartig. Die beste Form ist nicht austauschbar.

Wir streben nach faszinierender Funktionalität. höfats Produkte sind verblüffend intuitiv, überraschen durch Multifunktionalität und begeistern durch den gewitzten Einsatz von physikalischen Effekten. Diese Funktionalitäten sind häufig einzigartig und, damit das so bleibt, patentgeschützt.

höfats bringt Feuer in Dein Leben. Drinnen wie draußen.

Wir sind ein junges Allgäuer Design-Unternehmen, das faszinierende Produkte rund um das Thema offenes Feuer entwickelt und vertreibt. Feuer, Form, Funktion – in diesem Dreiklang liegt unsere unverwechselbare DNA, von der sich seit 2015 Feuerfreunde, Designliebhaber, Outdoorfans und Romantiker gleichermaßen angesprochen fühlen.

Unser Ansporn ist es, das perfekte Ambiente für Deine unvergesslichen Feuergeschichten zu schaffen, denn gibt es etwas Schöneres als mit den besten Freunden um ein knisterndes Feuer versammelt zu sein? Dafür erdenken erfinden, optimieren und produzieren wir schöne, innovative und einzigartige Produkte. Unser Sortiment umfasst Tischfeuer, Feuerkörbe, Feuerschalen, Grills, Windlichter, Fackeln und wird stetig erweitert - immer mit dem Ziel, die Zeit am Feuer zur schönsten Deines Lebens zu machen.

Alle unsere Produkte vereinen dabei puristisches Design, begeisternde Funktionalität und Materialien von höchster Qualität. Sie wurden in den vergangenen Jahren von über 50 internationalen Designpreisen ausgezeichnet, darunter die renommiertesten der Branche.





12



16



20



24

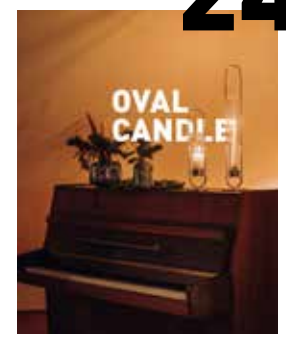

28



40

6



44



54



58



62



48



SPIN



FARBEN | MATERIALIEN

GEHÄUSE Edelstahl GLASZYLINDER Borosilikatglas



SILBER
gebürstet



GRAU
glasperlgestrahlt



GOLD
gebürstet



SCHWARZ
pulverbeschichtet



500 % BOOST
hohe Flamme

Indoor & Outdoor

BIS ZU 2500 W
Wärme von
allen Seiten

sicherer Stand,
sauberer Brennstoff
(höfats Bioethanol)



SPIN TISCHFEUER – ein wilder Flammenwirbel im dekorativen Glaszylinder zaubert feinste Lagerfeueratmosphäre ins Wohnzimmer, auf den Balkon oder die Terrasse. Ein Blickfang, der dank biologischem höfats Bioethanol vollständig sauber brennt und langanhaltende Wärme zu allen Seiten abstrahlt. Einfach den Brenngelbehälter in den Flügelkörper einsetzen und entzünden. Im Anschluss daran wird der Glaszylinder aus hochwertigem Borosilikatglas aufgesetzt und schon kann der leuchtende Feuerwirbel für ca. 60 (SPIN 90) bis 80 (SPIN 120) Minuten genossen werden. Wer das Spektakel früher beenden möchte, legt den beigegefügt Lischdeckel auf den Glaszylinder, wodurch die Flamme in wenigen Sekunden erlischt.



SPIN HÄNGEFEUER – Als hängende Variante hebt das Feuer ab und scheint mühelos im Raum zu schweben. Als Hängefeuer lässt sich SPIN an einem stabilen und zugleich eleganten Edelstahlseil mittels eines Hakens aufhängen. Flexibel in der Höhe verstellbar, wird SPIN zum beeindruckenden Blickfang, egal ob drinnen oder außen.



SPIN FACKEL – Als Fackel lässt sich SPIN problemlos im Boden befestigen. Einfach in den Rasen, das Blumenbeet oder den Blumentopf gesteckt, verzaubert sie die Gäste auf der nächsten Gartenparty und wird zum Blickfang des Abends. Dank der drei unterschiedlich langen Komponenten des Erdspießes (17 cm + 34 cm + 48 cm) kann die SPIN auf Wunschhöhe angehoben werden und über den zusätzlich Erdnagel sicher im Boden verankert werden.

- Tischfeuer mit optionaler Erweiterung zum Windlicht, Gartenfackel oder Hängefeuer
- Zahlreich prämiertes Design
- 500 % Flammenboost: rotierende Flamme & Kamineffekt
- Strahlt angenehme Wärme ab (SPIN 90: 1200 W, SPIN 120: 2500 W)
- Sichere Verwendung auch im Innenraum, DIN EN 16647 konform
- Geruchs- und rauchfrei dank biologischem höfats Bioethanol
- Brenndauer mit einer Füllung ca. 60 (SPIN 90) bis 80 Minuten (SPIN 120)
- Lieferumfang: Standfuß, Flügelkörper, Brenngelbehälter, Glaszylinder, Lischdeckel
- optionales Zubehör: Erhöhung, Erdspieß, Hängesystem, Bioethanol, zusätzlicher Brenngelbehälter

- 🏆 German Design Award 2021
- 🏆 Iconic Award "Innovative Interior" 2020
- 🏆 ambiente solutions 2020
- 🏆 European Product Design Award 2019
- 🏆 Red Dot Design Award Winner 2019

- 📦 **SPIN 120 Tischfeuer**
Fuß: Ø 23 cm, Glasrohr: Ø 12 cm, 54 cm Höhe montiert, 4,3 kg
brutto 24 x 21 x 69 cm, 5,6 kg
- SPIN 120 Tischfeuer silber** Art.-Nr. 00024, EAN 4064251000246
- SPIN 120 Tischfeuer grau** Art.-Nr. 090101, EAN 4260447330924
- SPIN 120 Tischfeuer gold** Art.-Nr. 00021, EAN 4064251000215
- SPIN 120 Tischfeuer schwarz** Art.-Nr. 00019, EAN 4064251000192

- SPIN 90 Tischfeuer**
Fuß: Ø 19 cm, Glasrohr: Ø 9 cm, 40,5 cm Höhe montiert, 2,6 kg
brutto 20 x 16,5 x 50,5 cm, 3,7 kg
- SPIN 90 Tischfeuer silber** Art.-Nr. 00046, EAN 4064251000468
- SPIN 90 Tischfeuer grau** Art.-Nr. 00221, EAN 4064251002219
- SPIN 90 Tischfeuer gold** Art.-Nr. 00043, EAN 4064251000437
- SPIN 90 Tischfeuer schwarz** Art.-Nr. 00041, EAN 4064251000413

- 🌟 • Einsatz als Hängefeuer & Windlicht für drinnen & draußen
- Aufhängung mittels Edelstahlseil, höhenverstellbar
- einfache Schraubmontage ohne Werkzeug
- Edelstahl, gebürstet

- 📦 **SPIN 120 Hängefeuer silber**
Glasrohr: Ø 12 cm, Hängefeuer: 16 x 12 x 79 cm, 2,5 kg, Seillänge: 60-120 cm
brutto 80 x 25 x 18 cm, 3,2 kg
Art.-Nr 00297, EAN 4064251002974

- SPIN 90 Hängefeuer silber**
Glasrohr: Ø 9 cm, Hängefeuer: 13 x 9 x 60 cm, 1,2 kg, Seillänge: 60-120 cm
brutto 62 x 19 x 13,5 cm, 2,1 kg
Art.-Nr 00301, EAN 4064251003018

- 🌟 • Einsatz als Gartenfackel & Windlicht für draußen
- variable Höhe dank vierteiligem Erdspieß
- einfache Schraubmontage ohne Werkzeug
- wird über den Erdnagel in den Boden gesteckt
- Nur für den Outdoor-Gebrauch
- Edelstahl, gebürstet

- 📦 **SPIN 120 Fackel silber**
Glasrohr: Ø 12 cm, 174 cm Höhe montiert, 1,9 kg
brutto 21 x 20 x 69 cm, 2,9 kg
Art.-Nr 00017, EAN 4064251000178

- SPIN 90 Fackel silber**
Glasrohr: Ø 9 cm, 138 cm Höhe montiert, 1,15 kg
brutto 20 x 16,5 x 50,5 cm, 2,2 kg
Art.-Nr 00036, EAN 4064251000369

ZUBEHÖR SPIN

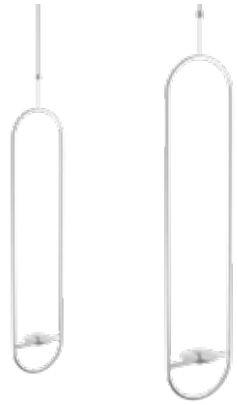

SPIN HÄNGESYSTEM – Mit dem Hängesystem wird SPIN zum Hängefeuer, das an dem stabilen und zugleich eleganten Edelstahlseil aufgehängt, an einem Haken befestigt und flexibel in der Höhe angepasst werden kann. SPIN scheint mühelos im Raum zu schweben und wird zum beeindruckenden Blickfang, egal ob drinnen oder außen.

- ☆ ermöglicht Einsatz als Hängefeuer
- Benutzung drinnen und draußen
- Aufhängung mittels Edelstahlseil, höhenverstellbar
- einfache Schraubmontage ohne Werkzeug
- Edelstahl, gebürstet

SPIN 120 Hängesystem silber
16 × 8,5 × 79 cm, 1,2 kg, Seillänge: 60-120 cm
brutto 62 × 19 × 13,5 cm, 2,1 kg
Art.-Nr. 00308, EAN 4064251003087

SPIN 90 Hängesystem silber
13 × 6 × 60 cm, 0,4 kg, Seillänge: 60-120 cm
brutto 62 × 12,5 × 8 cm, 0,6 kg
Art.-Nr. 00312, EAN 4064251003124



SPIN ERDSPIESS – Mit dem Erdspieß als Zubehör lässt sich SPIN im Handumdrehen in eine Gartenfackel verwandeln. Einfach in den Rasen, das Blumenbeet oder den Blumentopf gesteckt, verzaubert sie die Gäste auf der nächsten Gartenparty und wird zum Blickfang des Abends. Dank der drei unterschiedlich langen Komponenten des Erdspießes (17 cm + 34 cm + 48 cm) kann die SPIN auf Wunschhöhe angehoben werden und über den zusätzlich Erdnagel sicher im Boden verankert werden.

- ☆ ermöglicht Einsatz als Gartenfackel
- variable Höhe dank vierteiligem Erdspieß
- einfache Schraubmontage ohne Werkzeug
- wird über den Erdnagel in den Boden gesteckt
- Nur für den Outdoor-Gebrauch
- Edelstahl bzw. Eiche

SPIN Erdspieß silber
Ø 1,5 cm, 124 cm Länge, 0,39 kg | brutto 49 × 5,5 × 2 cm, 0,5 kg
Art.-Nr. 00002, EAN 4064251000024

SPIN Erdspieß Eiche
Ø 2 cm, 124 cm Länge, 0,45 kg | brutto 50 × 5 × 4,5 cm, 0,51 kg
Art.-Nr. 00003, EAN 4064251000031



SPIN STANDERHÖHUNG – Dank der Standerhöhung macht SPIN am Boden eine noch bessere Figur. Einfach und werkzeuglos zwischen Base und Flügelkörper montiert, hebt sich die SPIN Flamme um 9 cm (SPIN 90) bzw 11 cm (SPIN 120).

- ☆ zum Einsatz des Tischfeuers am Boden
- erhöht SPIN um 9 (SPIN 90) bzw. 11 cm (SPIN 120)
- Nur für den Outdoor-Gebrauch
- maximale Standfestigkeit bleibt erhalten
- einfache Schraubmontage ohne Werkzeug
- Edelstahl

SPIN 120 Standerhöhung
Ø 9 cm, 11,5 cm Höhe, 0,27 kg | brutto 9,5 × 9,5 × 12,5 cm, 0,3 kg
SPIN 120 Standerhöhung silber Art.-Nr. 00013, EAN 4064251000130
SPIN 120 Standerhöhung grau Art.-Nr. 090201, EAN 4260447330917
SPIN 120 Standerhöhung gold Art.-Nr. 00012, EAN 4064251000123
SPIN 120 Standerhöhung schwarz Art.-Nr. 00011, EAN 4064251000116

SPIN 90 Standerhöhung
Ø 6,5 cm, 9 cm Höhe, 0,16 kg | brutto 7 × 7 × 9,5 cm, 0,19 kg
SPIN 90 Standerhöhung silber Art.-Nr. 00040, EAN 4064251000406
SPIN 90 Standerhöhung grau Art.-Nr. 00222, EAN 4064251002226
SPIN 90 Standerhöhung gold Art.-Nr. 00039, EAN 4064251000390
SPIN 90 Standerhöhung schwarz Art.-Nr. 00038, EAN 4064251000383

- ☆ ermöglicht den Einsatz der Gartenfackel oder des Hängefeuers als Tischfeuer
- ermöglicht die Positionierung der Gartenfackel auf festem Untergrund (nur mit SPIN 120 Fuß, Ø 23 cm, nur outdoor)
- Edelstahl

SPIN 120 Base
Ø 23 cm, 1,5 cm Höhe, 2,78 kg | brutto 23,5 × 23,5 × 2 cm, 2,85 kg
SPIN 120 Base silber Art.-Nr. 00007, EAN 4064251000079
SPIN 120 Base grau Art.-Nr. 00161, EAN 4064251001618
SPIN 120 Base gold Art.-Nr. 00006, EAN 4064251000062
SPIN 120 Base schwarz Art.-Nr. 00005, EAN 4064251000055

SPIN 90 Base
Ø 19 cm, 1 cm Höhe, 1,87 kg | brutto 19,5 × 19,5 × 1,5 cm, 1,92 kg
SPIN 90 Base silber Art.-Nr. 00028, EAN 4064251000284
SPIN 90 Base grau Art.-Nr. 00223, EAN 4064251002233
SPIN 90 Base gold Art.-Nr. 00027, EAN 4064251000277
SPIN 90 Base schwarz Art.-Nr. 00026, EAN 4064251000260



SPIN ABDECKHAUBE – Um SPIN sicher zu verstauen, gibt es die passgenaue Abdeckhaube für SPIN 90 und SPIN 120. Der Kordelzug sorgt für eine sichere Befestigung, das wasserabweisende Material schützt vor Schmutz und Nässe.

- ☆ passgenaue Schutzhülle
- mit Kordelzug für eine sichere Befestigung
- strapazierfähiges Polyester-Nylon-Mischgewebe
- wasserabweisend

SPIN 120 Abdeckhaube
brutto 23,5 × 27,5 cm
Art.-Nr. 00375, EAN 4064251003759

SPIN 90 Abdeckhaube
brutto 21 × 23 cm
Art.-Nr. 00377, EAN 4064251003773



SPIN BRENNGELBEHÄLTER – Der ökonomische Brenngelbehälter stellt sicher, dass das Feuer nie ausgeht. Sobald er erkaltet ist, kann er erneut mit dem höfats Brenngel befüllt werden und das Flammenerlebnis kann weitergehen.

- ☆ nachhaltiger und ökonomischer Brenngelbehälter
- Kapazität: 225 ml (SPIN 90), 500 ml (SPIN 120)
- zur Verwendung mit höfats Bioethanol
- integrierte Füllstandsanzeige
- Edelstahl

SPIN 120 Brenngelbehälter
Ø 8,5 cm, 9,5 cm Höhe, 0,13 kg | brutto 9 × 9 × 10 cm, 0,16 kg
Art.-Nr. 00023, EAN 4064251000239

SPIN 90 Brenngelbehälter
Ø 6 cm, 8 cm Höhe, 0,07 kg | brutto 7 × 7 × 8 cm, 0,1 kg
Art.-Nr. 00045, EAN 4064251000451



BIOETHANOL – Geruchsneutral, rauchfrei und biologisch: Der original höfats SPIN Bioethanol Gel-Brennstoff aus eingedicktem Alkohol wird aus nachwachsenden Rohstoffen hergestellt und ermöglicht das perfekte SPIN Flammenerlebnis.

- ☆ sicherer, natürlicher, nachhaltiger, geruchloser und rauchfreier Brennstoff
- Zur Befüllung des SPIN Brenngelbehälters
- 1l Bioethanol Brenngel pro Flasche
- Brenndauer mit einer Füllung ca. 60 (SPIN 90) bis 80 Minuten (SPIN 120)
- Sicherheitsbrenngel gemäß Verordnung (EG) Nr. 1907/2006 (REACH)

BIOETHANOL BRENNGEL FLASCHE 6ER PACK
Ø 7,5 cm, 26 cm Höhe, 1 kg | brutto 25,2 × 16,9 × 27 cm, 1 kg
Art.-Nr. 090801-6, EAN 4260447331167



SPIN BASE – Soll die SPIN Fackel oder das SPIN Hängefeuer frei stehen, kann der massive SPIN Standfuß montiert und die SPIN so auf jedem Tisch platziert werden. Ebenso kann die Fackel durch die Montage des SPIN 120 Fußes auf festem Untergrund im Außenbereich gestellt werden.

GRAVITY CANDLE



GRAVITY CANDLE

AWARD
D D C
GUTE
GESTALTUNG
2019

ICD 2
WIC 1
RWS 1
RDS 8
INNOVATIVE
INTERIOR
winner

Focus Open 2018
Baden-Württemberg
International Design Award

reddot design award
winner 2018

FARBEN | MATERIALIEN

UNTERES TEIL Zinkdruckguss
OBERES TEIL Borosilikatglas



GRAU
verchromt



SCHWARZ
pulverbeschichtet



1 Produkt,
3 Varianten



komfortabel
anzünden

sicher
beenden

sauber verschließen
(witterungsgeschützt)



GRAVITY CANDLE – Egal wie man GRAVITY CANDLE dreht, mit diesem Windlicht bleibt die Kerze schwerkraftbedingt immer im Lot. GRAVITY CANDLE begeistert mit einem kardanisch gelagerten Teelicht, womit Wachsspritzer vom Auspusten der Kerze der Vergangenheit angehören. Einfach GRAVITY CANDLE umdrehen, wobei sich der Glaszylinder über das Teelicht stülpt und somit die Flamme sauber und rauchfrei erstickt. In dieser Umkehrhaltung ist das Teelicht bei Nichtbenutzung zugleich vor Witterung und Laub geschützt.

Auch beim Anzünden ist diese kardanische Aufhängung extrem nützlich. Zur Seite geneigt, kann die Kerze bequem entzündet werden ohne die Gefahr, sich dabei zu verbrennen. Ob auf dem Tisch stehend, hängend oder auf einem Stab montiert: GRAVITY CANDLE bringt dank Zubehörsortiment noch mehr Funktionalitäten mit und verzaubert Lieblingsorte drinnen und draußen mit atmosphärischem Kerzenschein.

GRAVITY CANDLE HÄNGESYSTEM – Dank des optionalen Hängesystems schwebt GRAVITY CANDLE im Raum. Die Montage ist einfach und benötigt keinerlei Werkzeug: Das Glasrohr abziehen, den Ring samt Bügel aufstecken und das Glasrohr wieder aufstecken. Auch in dieser Position kann das Windlicht zum Erlischen der Kerze einfach umgedreht werden und ist vor Witterung geschützt.

GRAVITY CANDLE STAB – Mit diesem Stab lässt sich GRAVITY CANDLE überall im Garten, aber auch in einem Blumentopf platzieren. GRAVITY CANDLE wird einfach auf die Schale des Stabs gestellt und kann auch in dieser Position zum Erlischen der Kerze einfach umgedreht werden und ist vor Witterung geschützt.

GRAVITY CANDLE BASE – Soll die GRAVITY CANDLE auf dem Stab frei stehen, wird diese massive Bodenplatte montiert.

- ☆ **Windlicht mit kardanisch gelagerter Kerze**
- **Kerze bleibt schwerkraftbedingt immer im Lot**
- **komfortables Anzünden**
- **sicher und sauberes Löschen der Flamme**
- **schützt in umgedrehter Position vor Laub, Wasser und Staub**
- **sicherer Halt für Gastroteelichter**
- **optionales Zubehör: Hängesystem, Stab, Base**
- **unterer Teil: Zinkdruckguss**

- 🕒 DDC Award 2019
- Iconic Award "Innovative Interior" 2019
- Focus Open 2018
- reddot design award 2018

📏 **GRAVITY CANDLE silber**
Ø 8 cm, 14 cm Höhe, 0,6 kg | brutto Ø 10 cm, 15,5 cm Höhe, 0,7 kg
Art.-Nr. 080102, EAN 4260447330566

📏 **GRAVITY CANDLE schwarz**
Ø 8 cm, 14 cm Höhe, 0,6 kg | brutto Ø 10 cm, 15,5 cm Höhe, 0,7 kg
Art.-Nr. 00544, EAN 4064251005449

- ☆ **Aufhängung für Windlicht**
- **inkl. Hängeseil (200 mm) aus schwarzer Aramidfaser, hohe Hitzebeständigkeit**
- **Aufhängung auch ohne Seil möglich, z. B. Nagel**
- **Edelstahl, gebürstet**

📏 Ø 8 cm, 17 cm Höhe | brutto 18 x 10 x 3 cm, 0,1 kg
Art.-Nr. 080201, EAN 4260447330597

- ☆ **erweiterbar mit Fuß zur Stehleuchte**
- **6-teilig: 4x 30 cm Stab Ø 10 mm + Schale Ø 7 mm + Erdnagel (Verwendung als Erdstab)**
- **sicherer Stand**
- **Edelstahl massiv, gebürstet**

📏 123,5 cm Höhe, 0,5 kg | brutto 32 x 8 x 4 cm, 0,5 kg
Art.-Nr. 080301, EAN 4260447330603

- ☆ **ermöglicht die Positionierung der GRAVITY CANDLE mit Stab auf festem Untergrund**
- **sicherer Stand**
- **Edelstahl massiv, gebürstet**

📏 Ø 16,5 cm, 8 mm Stärke, 1,4 kg | brutto 20 x 20 x 2 cm, 1,4 kg
Art.-Nr. 080501, EAN 4260447330610

SQUARE CANDLE



SQUARE CANDLE

FARBEN | MATERIALIEN

MATERIAL Edelstahl



SILBER
gebürstet



GOLD
gebürstet



SCHWARZ
pulverbeschichtet



perfekt für herkömmliche
Stabkerzen (Ø 20-24 mm)

flexibel an Bedürfnisse
und Anlässe anpassbar

stabiler Stand &
einfache Reinigung



SQUARE CANDLE – Alles beginnt mit einem Quadrat (engl. square), das sich durch eine fließende Bewegung aus der Fläche erhebt und zu einem verblüffend simplen Kerzenhalter formt. Ein aufregendes Spiel aus kantiger Strenge und elegantem Schwung, das im Zusammenspiel mehrerer SQUARE CANDLE besonders spannend wird.

- ☆ **passend für Kerzen mit Ø 20 - 24 mm, max. 250 mm Länge**
- **2 Haltepins ermöglichen einen sicheren Stand der Kerze**
- **Edelstahl**

🏠 **SQUARE CANDLE**
17 × 9,5 × 2,5 cm, 0,16 kg | brutto 18,2 × 10 × 2,7 cm, 0,25 kg
SQUARE CANDLE silber Art.-Nr. 00363, EAN 4064251003636
SQUARE CANDLE gold Art.-Nr. 00364, EAN 4064251003643
SQUARE CANDLE schwarz Art.-Nr. 00365, EAN 4064251003650



SQUARE CANDLE SET – Dank der geometrischen Klarheit und Deiner Fantasie lassen sich verschiedenste Konstellationen arrangieren, wodurch sich SQUARE CANDLE völlig flexibel an Deine Bedürfnisse und Anlässe anpasst und jedes Ambiente in sanften Kerzenschein taucht.

- ☆ **Set aus 4 Kerzenhaltern**
- **passend für Kerzen mit Ø 20 - 24 mm, max. 250 mm Länge**
- **2 Haltepins ermöglichen einen sicheren Stand der Kerze**
- **Edelstahl**

🏠 **SQUARE CANDLE VE4**
4 × 17 × 9,5 × 2,5 cm, 0,16 kg | brutto 19 × 11 × 13,3 cm, 0,7 kg
SQUARE CANDLE VE4 silber Art.-Nr. 00367, EAN 4064251003674
SQUARE CANDLE VE4 gold Art.-Nr. 00368, EAN 4064251003681
SQUARE CANDLE VE4 schwarz Art.-Nr. 00369, EAN 4064251003698

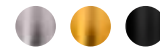

HENRY METAL



HENRY METAL

FARBEN | MATERIALIEN

MATERIAL Aluminium



SILBER
gebürstet



GOLD
gebürstet



SCHWARZ
gebürstet



perfekt für herkömmliche
Stabkerzen (Ø 20-25 mm)



stapelbar,
stabiler Stand



HENRY METAL I – Dieser Kerzenhalter bietet dem Stahlträger eine Bühne und lässt die Grundstruktur industrieller Baukunst im sanften Licht erstrahlen. Seine ikonische Form symbolisiert grenzenlose Möglichkeiten und die aus ihm errichteten Brücken verbinden unüberwindbar geglaubte Distanzen. Henry Metal vereint kantige Härte mit filigranen Kerzen und kann in Kombination mehrerer Kerzenhalter zu einer individuellen Skulptur zusammengesetzt werden.

- ☆ • passend für eine Kerze mit Ø 20 - 25 mm, max. 250 mm Länge
- passgenaue Kerzenaufnahme, sicherer Stand auch für Stearin-Kerzen
- Arrangement mit einem weiteren Henry Metal I oder Henry Metal II möglich
- Filzunterlage für optimale Positionierung und zur Vermeidung von Kratzern
- Aluminium mit Eloxal finish

📏 **HENRY METAL I**
0,48 x 0,48 x 13,5 cm, 0,23 kg | brutto 16 x 7 x 5,5 cm, 0,26 kg
HENRY METAL I silber Art.-Nr. 00657, EAN 4064251006576
HENRY METAL I gold Art.-Nr. 00658, EAN 4064251006583
HENRY METAL I schwarz Art.-Nr. 00659, EAN 4064251006590



HENRY METAL II – Auch die verlängerte Version des Kerzenhalters mit Platz für zwei Stabkerzen setzt Akzente auf jedem Tisch. In Kombination mit einem weiteren Henry Metal I oder Henry Metal II lassen sich verschiedene Arrangements errichten. Eine Hommage an die Architektur in jedem Zuhause.

- ☆ • passend für bis zu zwei Kerzen mit Ø 20 - 25 mm, max. 250 mm Länge
- passgenaue Kerzenaufnahme, sicherer Stand auch für Stearin-Kerzen
- Arrangement mit einem weiteren Henry Metal I oder Henry Metal II möglich
- Filzunterlage für optimale Positionierung und zur Vermeidung von Kratzern
- Aluminium mit Eloxal finish

📏 **HENRY METAL II**
0,48 x 0,48 x 13,5 cm, 0,23 kg | brutto 16 x 7 x 5,5 cm, 0,26 kg
HENRY METAL II silber Art.-Nr. 00660, EAN 4064251006613
HENRY METAL II gold Art.-Nr. 00661, EAN 4064251006620
HENRY METAL II schwarz Art.-Nr. 00662, EAN 4064251006637

verschiedene
Arrangements möglich



OVAL CANDLE



OVAL CANDLE 35 | 55

MATERIALIEN

GEHÄUSE Edelstahl

GLASZYLINDER Borosilikatglas

1 Produkt, 2 Varianten:
stehend oder hängend

Herausnehmbare
Wachsauffangschale
zur einfachen Reinigung

Deckel als Hitzeschutz und
zum Löschen der Flamme

Sicherer Halt für
handelsübliche Kerzen



OVAL CANDLE 35 – eine Liebeserklärung an das Langoval. Diese zeitlos elegante, weich und endlos fließende, perfekte Form ohne jede Kante rahmt und inszeniert die Kerze mit ihrer beeindruckend großen Flamme. OVAL CANDLE ist gleichermaßen ikonisch wie funktional. Hängend oder auf Tisch stehend, drinnen und draußen - dieses Windlicht verzaubert jede erdenkliche Situation mit herzerwärmendem Kerzenschein. Und das, dank hitzebeständigem Glaszylinder, Auffangschale und Löschdeckel, immer absolut sicher und sauber.

- ☆ • passend für eine Kerze mit Ø 50 mm, max. 100 mm Länge
- passgenaue Kerzenaufnahme mithilfe von 4 Aufnahmepins, sicherer Stand auch für Stearin-Kerzen
- Herausnehmbare Wachsauffangschale für sicheres Abbrennen und leichte Reinigung
- Zwei verschiedene Varianten: stehende Base mit Filzunterlage oder höhenverstellbare, hitzebeständige Aramidkordel zum Aufhängen
- Deckel mit Silikongriff als Hitzeschutz und zum Löschen der Kerze
- einfache Schraubmontage ohne Werkzeug
- Edelstahl, gebürstet

📏 **OVAL CANDLE 35**
10 x 10 x 36 cm, 0,65 kg | brutto 12,5 x 12,5 x 43 cm, 1,2 kg
Art.-Nr. 00270, EAN 4064251002707

OVAL CANDLE 55 – die langgestreckte Version des Windlichts mit Stabkerze setzt Akzente auf jedem Tisch und beginnt dank der beiliegenden Aramidkordel im Raum zu schweben. Windgeschützt und ebenso sicher für stimmungsvolle Momente an jedem Ort.

- ☆ • passend für eine Kerze mit Ø 20 - 24 mm, max. 250 mm Länge
- passgenaue Kerzenaufnahme mithilfe von 3 Aufnahmepins, sicherer Stand auch für Stearin-Kerzen
- Herausnehmbare Wachsauffangschale für sicheres Abbrennen und leichte Reinigung
- Zwei verschiedene Varianten: stehende Base mit Filzunterlage oder höhenverstellbare, hitzebeständige Aramidkordel zum Aufhängen
- Deckel mit Silikongriff als Hitzeschutz und zum Löschen der Kerze
- einfache Schraubmontage ohne Werkzeug
- Edelstahl, gebürstet

📏 **OVAL CANDLE 55**
11 x 11 x 55 cm, 0,9 kg | brutto 14 x 14 x 63 cm, 1,73 kg
Art.-Nr. 00271, EAN 4064251002714

OVAL CANDLE WANDHALTER – damit OVAL CANDLE einen festen Platz an der Wand bekommt, kann der passende Wandhalter montiert werden und die OVAL CANDLE fortan als schwebendes Kerzenlicht den Raum erhellen.

- ☆ • Einfache Montage durch Querverschraubung, Klemmung wie bei einer Vorhangstange
- Zentrierung der OVAL CANDLE in Einkerbung am vorderen Ende des Wandhalters
- Lieferumfang: Wandhalter inklusive Schraube, Dübel und Inbusschlüssel. Kein weiteres Montagematerial notwendig
- Kompatibel mit OVAL CANDLE 35 und 55
- Edelstahl

📏 **OVAL CANDLE WANDHALTER**
2 x 2 x 8 cm, 0,03 kg
Art.-Nr. 00515, EAN 4064251005159



BIG. BIGGER. BOWL.



BOWL | BOWL 57 | BOWL 70



MATERIALIEN

HALBKUGEL & INNENLIEGENDE ASCHESCHALE Stahl, emailliert
STANDBEINE Edelstahl, massiv

BOWL



- ✓ Feuerschale & Grill in Einem
- ✓ horizontale und geneigte Position
- ✓ angenehme Stehhöhe oder Bodennähe
- ✓ Grillsessions mit Plancha und Grillrost
- ✓ Kompatibel mit BOWL Zubehör
- ✗ raucharme Verbrennung dank mehrstufigem Ventilationssystem
- ✗ stufenlose Neigung der Feuerschale
- ✗ verstärktes Material für noch mehr Stabilität
- ✗ verbesserte Beschichtung für lebenslanges Vergnügen
- ✗ noch stabilerer Stand
- ✗ Geeignet zum Grillen mit Holz und Holzkohle
- ✗ bis zu 50% mehr Grillfläche
- ✗ noch mehr Platz ums Feuer

BOWL 57



- ✓ Feuerschale & Grill in Einem
- ✓ horizontale und geneigte Position
- ✓ angenehme Stehhöhe oder Bodennähe
- ✓ Grillsessions mit Plancha und Grillrost
- ✓ Kompatibel mit BOWL Zubehör
- ✓ raucharme Verbrennung dank mehrstufigem Ventilationssystem
- ✓ stufenlose Neigung der Feuerschale
- ✓ verstärktes Material für noch mehr Stabilität
- ✓ verbesserte Beschichtung für lebenslanges Vergnügen
- ✓ noch stabilerer Stand
- ✓ Geeignet zum Grillen mit Holz und Holzkohle
- ✗ bis zu 50% mehr Grillfläche
- ✗ noch mehr Platz ums Feuer

BOWL 70



- ✓ Feuerschale & Grill in Einem
- ✓ horizontale und geneigte Position
- ✓ angenehme Stehhöhe oder Bodennähe
- ✓ Grillsessions mit Plancha und Grillrost
- ✓ Kompatibel mit BOWL Zubehör
- ✓ raucharme Verbrennung dank mehrstufigem Ventilationssystem
- ✓ stufenlose Neigung der Feuerschale
- ✓ verstärktes Material für noch mehr Stabilität
- ✓ verbesserte Beschichtung für lebenslanges Vergnügen
- ✓ noch stabilerer Stand
- ✓ Geeignet zum Grillen mit Holz und Holzkohle
- ✓ bis zu 50% mehr Grillfläche
- ✓ noch mehr Platz ums Feuer

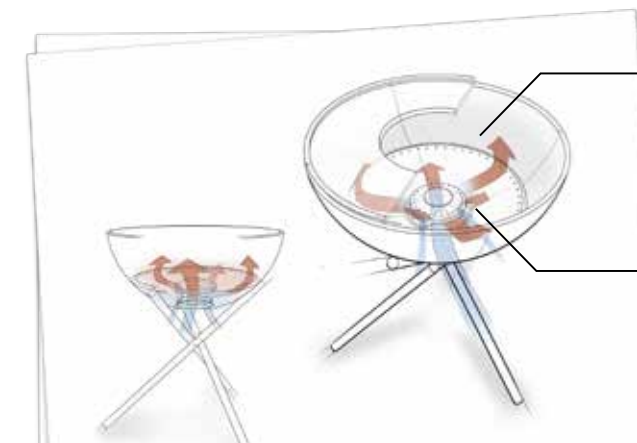

Der Lochkreis am Außendurchmesser ermöglicht hinreichende Ventilation im äußeren Bereich

Der Edelstahlkessel in der Mitte sorgt für ausreichend Frischluft im Zentrum der Feuerschale

BOWL

BOWL – Feuer in der vollkommensten Form mit begeisternder Multifunktionalität: Ob lässige Lounge oder entspannte Stehparty – BOWL kann in zwei völlig verschiedenen Höhen verwendet werden und passt sich somit dem jeweiligen Einsatz flexibel an. Dabei scheint die emaillierte Stahlhalbkugel in ihrer formalen Klarheit regelrecht zu schweben. In beiden Positionen kann BOWL gerade oder in eine Richtung geneigt platziert werden, wodurch BOWL die Flammen vor Wind abschirmt und die entstehende Hitze wirkungsvoll nach vorne reflektiert. In neutraler Stellung wird BOWL dank Grillrost und Gussplatte zur idealen Koch- und Grillstelle. Die herausnehmbare Ascheschale im Inneren der Halbkugel schützt den Untergrund vor zu viel Hitze, ermöglicht eine angemessene Sauerstoffversorgung des Feuers und macht die Reinigung einfach und komfortabel. Beide Fuß-Varianten, bestehend aus hochwertigem Edelstahl, stehen stets wackelfrei auf drei Beinen.

BOWL PLANCHA-GRILLSET TIEF UND HOCH – das BOWL Grillset sorgt mit zwei inkludierten Planchas für lässige Grillabende auf der Terrasse oder im Garten. Auf dem Plancha-Ring können diverse Leckereien zubereiten werden und der Grill anschließend mit nur zwei Handgriffen in eine Feuerschale mit Lounge-Atmosphäre verwandelt werden.

BOWL FEUER-LOUNGESET FLEX – die BOWL wird mit beiden Standbeinen zu einem flexiblen Multitalent, dass mit spielerischer Leichtigkeit zwischen Stehparty und Lounge-Atmosphäre wechselt.

- ☆ **Feuerschale mit erweiterbarer Grillfunktion**
- **neigbare Halbkugel: optimaler Windschutz & Wärmeorientierung**
- **einfache Reinigung dank herausnehmbarer Ascheschale**
- **sicherer Stand auf solidem Sternfuß oder schraubbarem Dreibein aus Edelstahl**
- **ohne Werkzeug schnell auf- & abzubauen**
- **Halbkugel: Stahl, emailliert**
- **innenliegende Ascheschale: Stahl, emailliert**
- **BOWL Drahtfuß: Edelstahl, massiv**
- **BOWL Dreibein: Edelstahl**
- **optionales Grillzubehör: BOWL Grillrost, BOWL 57 Grillrost, BOWL 57 Plancha**

🏆 German Design Award 2021
Iconic Award "Innovative Interior" 2020 best of best
Focus Open Design Award Winner 2019
archiproducts design award 2019

🏠 BOWL Feuerschale mit Drahtfuß	🏠 BOWL Feuerschale mit Dreibein
Feuerschale: Ø 57 cm, 25 cm Höhe, BOWL auf Drahtfuß: 35,5 cm Höhe, 5,5 kg brutto 60x60x29 cm, 7,8 kg Art.-Nr. 100101, EAN 4260447330931	Feuerschale: Ø 57 cm, 25 cm Höhe, BOWL auf Dreibein: 75 cm Höhe, 7,64 kg brutto 62x62x38,5 cm, 12 kg Art.-Nr. 100501, EAN 4260447331020

- ☆ **Alle Features der BOWL Feuerschale & Grill**
- **Inklusive 2 emaillierter BOWL 57 Planchas mit guter Wärmespeicherung und Antihafbeschichtung**
- **Wahlweise als Grillset mit BOWL Drahtfuß oder BOWL Dreibein**

🏠 BOWL Plancha-Grillset tief	🏠 BOWL Plancha-Grillset hoch
Feuerschale: Ø 57 cm, 25 cm Höhe, BOWL auf Drahtfuß: 35,5 cm Höhe, 5,5 kg brutto 60x60x29 cm, 7,8 kg Art.-Nr. 00490, EAN 4064251004909	Feuerschale: Ø 57 cm, 25 cm Höhe, BOWL auf Dreibein: 75 cm Höhe, 7,64 kg brutto 62x62x38,5 cm, 12 kg Art.-Nr. 00487, EAN 4064251004879

🏠 **BOWL Plancha 57** Packmaße: 65,7 x 32,9 x 3,3 cm, Produktgewicht: 4,5 kg

- ☆ **Alle Features der BOWL Feuerschale & Grill**
- **Inklusive BOWL Drahtfuß und BOWL 57 Dreibein für Nutzung als erhöhte und bodennahe Feuerschale**
- **optionales Grillzubehör: BOWL Grillrost, BOWL 57 Grillrost, BOWL 57 Plancha**

Feuerschale: Ø 57 cm, 25 cm Höhe BOWL auf Drahtfuß: 35,5 cm Höhe, 5,5 kg brutto 60x60x29 cm, 7,8 kg BOWL auf Dreibein: 75 cm Höhe, 7,3 kg brutto 60x60x36, 9,8 kg Art.-Nr. 00489, EAN 4064251004893
--

BOWL 57 | 70

BOWL 57 | 70 – Mit der BOWL 57 | 70 erreicht das Feuererlebnis eine neue Dimension. Dank der optimierten Halbkugel und Ascheschale mit perfektionierter Luftzufuhr brennt das Feuer noch sauberer und angenehmer.

Ihre schlichte Eleganz und faszinierende Multifunktionalität sorgen auch weiterhin für unvergessliche Grillabende und Stehpartys am offenen Feuer. Jetzt in zwei Größen erhältlich, ist die BOWL 57 und BOWL 70 zusammen mit dem überarbeiteten Zubehör-Sortiment ein echtes Highlight für BOWL-Profis als auch für BOWL-Neulinge!

BOWL 57 | 70 PLANCHA-GRILLSET TIEF UND HOCH – Mit dem BOWL 57 | 70 Plancha-Grillset steht unvergesslichen Grillabend und Lounge-Partys am offenen Feuer nichts mehr im Wege. Dabei sitzt die schwarze Stahlhalbkugel sicher auf dem Dreibein und bietet in ihrer horizontalen Ausrichtung Wärme für zahlreiche Freunde. Die beiden inkludierten Planchas verwandeln die Feuerschale im Handumdrehen in einen extra großen Plancha-Grill, auf dem Fleisch, Fisch oder Veggies ausreichend Platz finden.

BOWL 57 | 70 FEUER-LOUNGESET FLEX – Das BOWL 57 | 70 Feuerset ist das perfekte Accessoire, dass sich flexibel an die Stimmung anpasst. Begeistert multifunktional sorgt die Feuerschale mit ihrem mitgeliefertem stabilen Sternfuß und schraubbaren Dreibein für maximale Flexibilität an gemütlichen Feuerabenden auf der Terrasse oder im Garten. In nur wenigen Handgriffen und ohne Werkzeug lässt sie von einer lockeren Stehparty zur Lounge-Atmosphäre wechseln.

- ☆ **Feuerschale mit erweiterbarer Grillfunktion**
- **neigbare Halbkugel: optimaler Windschutz & Wärmeorientierung**
- **raucharmes Feuer dank verbesserter Luftzufuhr**
- **einfache Reinigung dank herausnehmbarer Ascheschale**
- **sicherer Stand auf solidem Sternfuß oder schraubbarem Dreibein aus Edelstahl**
- **ohne Werkzeug schnell auf- & abzubauen**
- **verifiziert nach Grillnorm EN1860**
- **Halbkugel: Stahl, emailliert**
- **innenliegende Ascheschale: Stahl, emailliert**
- **BOWL 57 Sternfuß: Edelstahl, massiv**
- **BOWL 57 Dreibein: Edelstahl**
- **optionales Grillzubehör: BOWL Grillrost, BOWL 57 Grillrost, BOWL 57 Plancha**

🏆 German Design Award 2021
Iconic Award "Innovative Interior" 2020 best of best
Focus Open Design Award Winner 2019
archiproducts design award 2019

🏠 BOWL 57 Feuerschale mit Sternfuß	🏠 BOWL 57 Feuerschale mit Dreibein
Grillhöhe: 41 cm Packmaße: 59,5 x 59,5 x 36 cm Feuerschale: Ø 57 cm, 25 cm Höhe Gewicht: 6,8 kg Sternfuß Höhe: 22,2 cm Gewicht: 1,1 kg Art.-Nr. 00249, EAN 4064251002493	Grillhöhe: 73,6 cm Packmaße: 59,5 x 59,5 x 32 cm Feuerschale: Ø 57 cm, 25 cm Höhe Gewicht: 7,8 kg Dreibein Höhe ausgeklappt: 58 cm Gewicht: 2,2 kg Art.-Nr. 00250, EAN 4064251002509

🏠 BOWL 70 Feuerschale mit Sternfuß	🏠 BOWL 70 Feuerschale mit Dreibein
Grillhöhe: 48 cm Packmaße: 72,5 x 72,5 x 40,5 cm Feuerschale: Ø 70 cm, 31,5 cm Höhe Gewicht: 12,9 kg Sternfuß Höhe: 24 cm Gewicht: 1,96 kg Art.-Nr. 00257, EAN 4064251002578	Grillhöhe: 85 cm Packmaße: 73 x 73 x 37 cm Feuerschale: Ø 70 cm, 31,5 cm Höhe Gewicht: 14,4 kg Dreibein Höhe ausgeklappt: 77 cm Gewicht: 2,7 kg Art.-Nr. 00258, EAN 4064251002585

- ☆ **Alle Features der BOWL 57 | 70 Feuerschale & Grill**
- **Inklusive 2 emaillierter BOWL 57 | 70 Planchas mit guter Wärmespeicherung und Antihafbeschichtung**
- **Wahlweise als Grillset mit BOWL 57 | 70 Sternfuß oder BOWL 57 | 70 Dreibein**

🏠 BOWL 57 Plancha-Grillset tief	🏠 BOWL 57 Plancha-Grillset hoch
Feuerschale: Ø 57 cm, 25 cm Höhe, BOWL 57 auf Sternfuß: 41,5 cm Höhe, 6,8 kg brutto 62x62x38,5cm, 15,9kg Art.-Nr. 00608, EAN 4064251006088	Feuerschale: Ø 57 cm, 25 cm Höhe, BOWL 57 auf Dreibein: 74 cm Höhe, 7,8 kg brutto 62x62x38,5cm, 16,9kg Art.-Nr. 00607, EAN 4064251006071

🏠 **BOWL 57 Plancha** Packmaße: 65,7 x 32,9 x 3,3 cm, Produktgewicht: 4,5 kg

🏠 BOWL 70 Plancha-Grillset tief	🏠 BOWL 70 Plancha-Grillset hoch
Feuerschale: Ø 70 cm, 31,5 cm Höhe, BOWL 70 auf Sternfuß: 48 cm Höhe, 12,9 kg brutto 73x73x40,5cm, 26,3 kg Art.-Nr. 00647, EAN 4064251006477	Feuerschale: Ø 70 cm, 31,5 cm Höhe, BOWL 70 auf Dreibein: 85 cm Höhe, 14,4 kg brutto 73x73x40,5cm, 27,8kg Art.-Nr. 00646, EAN 4064251006460

🏠 **BOWL 70 Plancha** Packmaße: 73,5 x 37,0 x 4 cm, Produktgewicht: 6,7 kg

- ☆ **Alle Features der BOWL 57 | 70 Feuerschale & Grill**
- **Inklusive BOWL 57 | 70 Sternfuß und BOWL 57 | 70 Dreibein für Nutzung als erhöhte und bodennahe Feuerschale**
- **optionales Grillzubehör: BOWL Grillrost, BOWL 57 | 70 Grillrost, BOWL 57 | 70 Plancha**

🏠 BOWL 57 FEUER-LOUNGESET FLEX	🏠 BOWL 70 FEUER-LOUNGESET FLEX
Feuerschale: Ø 57 cm, 25 cm Höhe, BOWL 57 auf Sternfuß: 41,5 cm Höhe, 6,8 kg brutto 62x62x38,5cm, 11,2 kg Art.-Nr. 00618, EAN 4064251006187	Feuerschale: Ø 70 cm, 31,5 cm Höhe, BOWL 70 auf Sternfuß: 48 cm Höhe, 12,9 kg brutto 73x73x40,5 cm, 15,6 kg Art.-Nr. 00645, EAN 4064251006453

BOWL 57 Dreibein Packmaße: 47 x 8,6 x 11 cm Gewicht: 2,2 kg	BOWL 70 Dreibein Packmaße: 54 x 11 x 12,5 cm Gewicht: 2,7 kg
--	---

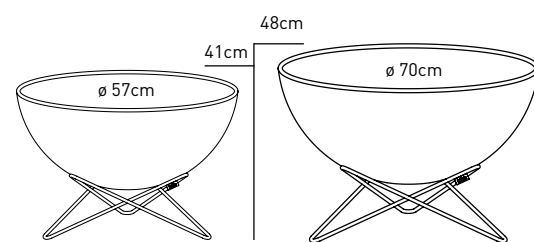
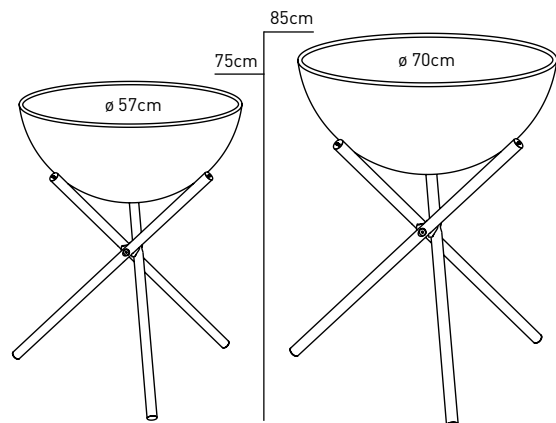

**DIE FEUERSCHALE,
DIE ALLES KANN,**



hohe und niedrige Position



geschwenkte Feuerschale:
optimaler Windschutz

**EIN GRILLERLEBNIS,
DAS IN ERINNERUNG BLEIBT**



ZUBEHÖR

BOWL | BOWL 57 | BOWL 70



BOWL 57 | 70 STERNFUSS – Der elegante Sternfuß verwandelt die BOWL 57 | 70 in eine Feuerschale mit Lounge-Atmosphäre, bei der niemand so schnell mehr aufstehen mag. Ob horizontal mit optionaler Plancha und Grillrost oder geneigt: Mit dem Sternfuß wird die Wärme genau dort hingelenkt, wo sie am meisten gebraucht wird.

- ☆ **sicherer Stand auf einteiligem, solidem Sternfuß**
- **ohne Werkzeug schnell auf- & abzubauen**
- **aufgesetzte Halbkugel kann neutral oder geneigt positioniert werden**
- **Edelstahl, massiv**

BOWL 57 Sternfuß	BOWL 70 Sternfuß
Sternfuß Höhe: 22,2 cm	Sternfuß Höhe: 24 cm
Packmaße: 48 x 43 x 24 cm	Packmaße: 57 x 51,5 x 26 cm
Gewicht: 1,10 kg	Gewicht: 1,96 kg
Art.-Nr. 00343, EAN 4064251003438	Art.-Nr. 00259, EAN 4064251002592



BOWL 57 | 70 DREIBEIN – Im Handumdrehen hebt das Dreibein die BOWL, BOWL 57 und BOWL 70 auf eine angenehme Hüfthöhe und damit eine optimale Grillposition (Grillrost und Plancha zusätzlich erhältlich). Das schraubbare BOWL 57 | 70 Dreibein brilliert mit einer noch filigraneren Optik bei gewohnter Stabilität, die jeder BOWL in neutraler oder auch geneigter Position sicheren Halt bietet und das Feuer sorgenfrei genießen lässt.

- ☆ **sicherer Stand auf solidem Dreibein**
- **filigrane Optik**
- **wasserdicht verschraubbar**
- **ohne Werkzeug schnell auf- & abzubauen**
- **aufgesetzte Halbkugel kann neutral oder geneigt positioniert werden**
- **Edelstahl, massiv**

BOWL 57 Dreibein	BOWL 70 Dreibein
Dreibein Höhe ausgeklappt: 58 cm	Dreibein Höhe ausgeklappt: 77 cm
Grillhöhe (mit BOWL 57): 73,6 cm	Grillhöhe (mit BOWL 70): 85 cm
Packmaße: 47 x 8,6 x 11 cm	Packmaße: 54 x 11 x 12,5 cm
Gewicht: 2,2 kg	Gewicht: 2,7 kg
Art.-Nr. 00342, EAN 4064251003421	Art.-Nr. 00260, EAN 4064251002608

DIE NEUE FIRE KITCHEN OUTDOORKÜCHE S. 38



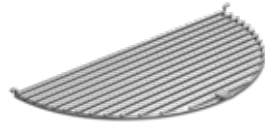

BOWL 57 | 70 GRILLROST – hohe Rostbeständigkeit dank poliertem Edelstahl und unterstützt von drei Auflagepunkte garantiert der neue Grillrost lebenslange Freude. Um den kulinarischen Höhenflug auf die Spitze zu treiben, kann der Grillrost problemlos mit einer Plancha oder einer zweiten Grillrosthälfte kombiniert werden.

- einteiliger Grillrost aus poliertem Edelstahl
- Ø 6 mm Stäbe
- sichere Auflage über drei Stützpunkte
- zusätzliche Stützstrebe für die BOWL 70
- kombinierbar mit BOWL 57 | 70 Plancha, BOWL 57 | 70 Grillrost oder einer BOWL Grillrosthälfte (nur BOWL & BOWL 57)

BOWL 57 Grillrost	BOWL 70 Grillrost
Maße: Ø 57 cm, Stäbe Ø 6 mm	Maße: Ø 70 cm, Stäbe Ø 6 mm
Packmaße: 59,5 x 32 x 4 cm	Packmaße: 72 x 37 x 4,5 cm
Gewicht: 1,43 kg (eine Hälfte)	Gewicht: 2,1 kg (eine Hälfte)
Art.-Nr. 00339, EAN 4064251003391	Art.-Nr. 00264, EAN 4064251002646



BOWL 57 | 70 DECKEL – Sorgen um Funkenflug und Aschewolken gehören dank des BOWL 57 | 70 Deckels der Vergangenheit an. Die glühende Asche bleibt sicher verschlossen in der BOWL und auch äußere Wetterumstände perlen dank durchdachter Details an der BOWL ab. Ohne zu verrutschen oder zu wackeln sitzt der Deckel stabil auf jeder BOWL Variante und kann nebenbei auch noch als Ablagefläche verwendet werden.

- Abdeckung nach Gebrauch, um Funkenflug zu vermeiden
- Witterungsbeständig
- stabil, rutschsicher und wackelfest, auch als Ablagefläche verwendbar
- gewölbter Deckel verhindert Wasseransammlung
- seitliche Tropfkante, die das Eindringen von Wasser in die BOWL verhindert
- Edelstahl gebürstet

BOWL 57 Deckel	BOWL 70 Deckel
Maße: Ø 57 cm, Höhe 1,8 cm	Maße: Ø 70 cm, Höhe 1,8 cm
Packmaße: 60,0 x 60,0 x 3,5 cm	Packmaße: 72,0 x 72,0 x 3,5 cm
Gewicht: 2,4 kg	Gewicht: 2,8 kg
Art.-Nr. 00478, EAN 4064251004787	Art.-Nr. 00479, EAN 4064251004794



BOWL 57 | 70 PLANCHA – Kochen auf einer durch Feuer erhitzten heißen Fläche – eine jahrtausendealte Tradition, weltweit, in den verschiedensten Kulturkreisen. In Spanien wurde daraus die Plancha, die Japaner nennen es Teppanyaki. Die Vielfalt der Speisen, die auf einer heißen Platte gekocht oder gegrillt werden können, ist unzählig. Dank des kleinen Außenrandes bleiben auch Fette und Öle genau dort, wo sie hingehören - auf der Plancha.

- Halbring emailliertes Gusseisen, optimale Wärmespeicherung
- Antihafbeschichtung für fettarmes Braten & Kochen
- mit kleinem Außenrand, damit Fett oder Grillgut nicht herabfallen kann
- sichere Auflage über drei Stützpunkte
- aus zwei Planchas entsteht ein Feuerring
- ebenfalls kombinierbar mit BOWL 57 | 70 Grillrost und BOWL Grillrost (nur BOWL & BOWL 57)

BOWL 57 Plancha	BOWL 70 Plancha
Packmaße: 65,7 x 32,9 x 3,3 cm	Packmaße: 73,5 x 37 x 4 cm
Gewicht: 4,5 kg	Gewicht: 6,7 kg
Art.-Nr. 00256, EAN 4064251002561	Art.-Nr. 00263, EAN 4064251002639



BOWL 57 | 70 AUFLAGEBRETT – nicht nur als Feuerschale, sondern auch als Ablagefläche macht die BOWL eine gute Figur. Passgenau liegt das Auflagebrett sicher, stabil und ohne zu wackeln auf der Feuerschale. Ob auf Stehhöhe montiert oder bodennah, dank des Auflagebretts bleibt alles in greifbarer Nähe.

- Rutschsichere und wackelfeste Auflage dank passgenauer Einkerbung
- Verwandelt BOWL bei Nichtbenutzung in einen Beistelltisch
- Bambus-Massivholz mit UV-beständiger Beschichtung

BOWL 57 Auflagebrett	BOWL 70 Auflagebrett
Maße: Ø 57 cm, Höhe 1,8 cm	Maße: Ø 70 cm, Höhe 1,8 cm
Packmaße: 60 x 60 x 3,5 cm	Packmaße: 60 x 60 x 3,5 cm
Gewicht: 2,7 kg	Gewicht: 5,7 kg
Art.-Nr. 00569, EAN 4064251005692	Art.-Nr. 00570, EAN 4064251005708



BOWL 57 | 70 SEAR GRATE – Das BOWL 57/70 Sear Grate ist weitaus mehr als ein Gussrost, denn zusammen mit dem Haltering und dem Heber eröffnet sich eine Palette an Einsatzgebieten über den offenen Flammen, die selbst Grillprofis zum Schwärmen bringt. Direkt auf die Öffnung des Plancha-Rings gelegt, erweitert das Gussrost die Grillfläche und eignet sich ideal zum scharfen Anbraten (Searing). Auf den Haltering gesetzt, kann die Flammennähe und damit die Gussrosttemperatur über verschiedene Stufen hinweg eingestellt werden. Im Handumdrehen kann der Gussrost mit dem inkludierten Heber eingesetzt und entfernt werden, was zugleich Platz für eine Wok-Pfanne schafft. In den Haltering auf vier verschiedenen Stufen eingelassen, wird diese direkt über den Flammen positioniert und verleiht jedem Gericht eine besondere Note.

- Gusseisengrill, optimale Wärmespeicherung
- Kann auf dem höhenverstellbaren Halter positioniert oder direkt auf die Öffnung des Plancharings gelegt werden
- Ideal auch für den Einsatz eines Woks oder einer Eisenpfanne auf dem Haltering: sicherer Stand über drei Stützpunkte
- Inkl. massives Hebewerkzeug aus Gusseisen für Einsetzen/Entfernen des Gussrostes
- Platzsparende Aufbewahrung im demontierten Zustand
- Gussrost: massives Gusseisen mit hochwertiger Emaillierung
- Haltering: Auflagering aus massivem Gusseisen, Stäbe aus hochwertigem Edelstahl
- Passend für den BOWL 57 | 70 Plancha Ring (bestehend aus 2 Plancha-Hälften)
- Lieferumfang: Gussrost, Haltering, Hebewerkzeug
- Optionale Erweiterung mit Warmhaltering

BOWL 57 Sear Grate	BOWL 70 Sear Grate
Packmaße: 29 x 29 x 6 cm	Packmaße: 34 x 34 x 6 cm
Gewicht: 3,2 kg	Gewicht: 4,5 kg
Art.-Nr. 00611, EAN 4064251006118	Art.-Nr. 00615, EAN 4064251006156



BOWL 57 | 70 ABDECKHAUBE – Damit die BOWL auch bei Nichtbenutzung geschützt ist, wehrt die BOWL Abdeckhaube Schmutz und Nässe beständig ab.

- passgenaue Schutzhülle für alle BOWL Varianten
- strapazierfähiges Polyester-Nylon-Mischgewebe
- wasserabweisend

BOWL 57 Abdeckhaube	BOWL 70 Abdeckhaube
Maße: Ø 57 cm	Maße: Ø 70 cm
Packmaße: 26 x 26 x 3 cm	Packmaße: 26 x 33 x 2 cm
Gewicht: 0,22 kg	Gewicht: 0,26 kg
Art.-Nr. 00001, EAN 4064251000017	Art.-Nr. 00265, EAN 4064251002653



BOWL HAKENSET – Damit das Grillwerkzeug immer in greifbarer Nähe bleibt, lassen sich die Haken direkt am Rand der BOWL ein- und das Grillwerkzeug anhängen.

- Hakenset für die BOWL bestehend aus 2 Haken
- ohne Werkzeug am Rand der BOWL einhängen
- passgenau für höfats Grill TOOLS
- Edelstahl, gebürstet

BOWL Hakenset
Maße: Länge 8,5 cm, Breite 4 cm Höhe 2 cm,
Gewicht: 0,03 kg
Art.-Nr. 00373, EAN 4064251003735



BOWL 57 | 70 WARMHALTERING – Mit dem BOWL 57 | 70 Warmhaltering werden die Grillmöglichkeiten exponentiell nach oben katapultiert. Einfach auf den Haltering des Sear Grate gelegt, bietet der Warmhaltering 60 % mehr Platz über den offenen Flammen, um essbereite Leckereien auf optimaler Temperatur zu halten oder delikates Grillgut wie Brot oder Gemüse schonend zuzubereiten. Als Umrandung des Gussrostes, als Ablage rund um eine Eisenpfanne oder solo als zweite Grillebene über dem Plancha-Ring - der Warmhaltering offeriert unzählige Facetten, die es zu entdecken gilt.

- Warmhaltering emailliertes Gusseisen, optimale Wärmespeicherung
- Antihafbeschichtung für fettarmes Braten & Kochen
- mit kleinem Außenrand, damit Fett oder Grillgut nicht herabfallen kann
- Wird ohne Montage auf den Halter des BOWL Sear Grate gelegt

BOWL 57 Warmhaltering	BOWL 70 Warmhaltering
Packmaße: 48 x 48 x 3 cm	Packmaße: 57,5 x 57,5 x 3 cm
Gewicht: 6,1 kg	Gewicht: 7,8 kg
Art.-Nr. 00613, EAN 4064251006132	Art.-Nr. 00617, EAN 4064251006170

GRILL-TOOLS S. 62 – 65



BBQ-TOOL SET

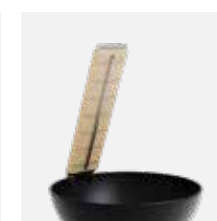

FLAMMLACHBRETT

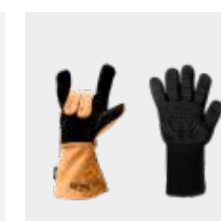

FEUERHANDSCHUHE

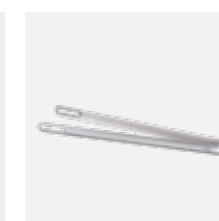

FEUERZANGE

FIRE KITCHEN

BOWL | BOWL 57 | BOWL 70

Grill- und Koch-
vergnügen im Freien

Für alle BOWLs geeignet

mobil dank Räder



perfekte Arbeitshöhe

Arbeitsplatte
aus Buchenholz

Edelstahlbehälter
für Zutaten

höhenverstellbare Füße

Ein Produkt,
viele Möglichkeiten



FIRE KITCHEN – Die mobile Outdoor-Küche ist die Lösung für alle, die es genießen, im großen Stil und unter freiem Himmel zu grillen und zu kochen. Die robuste und langlebige Küche besteht aus einem geschweißten Stahlrahmen mit integrierter Aufnahmeoption für BOWL, BOWL 57 oder BOWL 70 (jeweils Zubehör) und bietet Ablage- und Arbeitsflächen auf drei verschiedenen Ebenen. Speziell für den Einsatz im Freien konzipiert, geht sie mit ihren hochwertigen und wetterbeständigen Materialien keine Kompromisse ein und lässt sich mit den verschiedenen Einsätzen modular zu einer ganz individuellen Genussreise zusammensetzen.

- ☆ • stabiler, geschweißter Rahmen mit vier verstellbaren Füßen zum einfachen Ausrichten
- Grillen und Kochen auf drei Ebenen mit Holzarbeitsplatte und Einlegeböden
- mittlerer Einlegeboden kann die FIRE KITCHEN in eine Theke verwandeln
- Rahmen: Edelstahl, massiv
- Holzarbeitsplatte: Buchenholz, massiv
- Einlegeboden Mitte: Edelstahl, gebürstet
- Einlegeboden Boden: Stahl, pulverbeschichtet
- Lieferumfang: FIRE KITCHEN, 2 Einlegeböden, 1 Holzarbeitsplatte
- optionales Zubehör: BOWL | BOWL 57 | 70 Plancha-Grillset hoch oder tief, FIRE KITCHEN Edelstahlbehälter-Set, FIRE KITCHEN Rad-Set

📏 **FIRE KITCHEN**
Produktmaße: 118 x 55 x 81 cm, Gewicht: 37 kg, Höhe Arbeitsplatte: 82 cm
Packmaße: 120 x 57 x 85 cm, Gewicht: 39 kg
Art.-Nr. 00748, EAN 4064251007481

FIRE KITCHEN MIT BOWL 57 | 70 PLANCHA-GRILL-SET – die Outdoor-Küche mit integriertem BOWL 57 oder BOWL 70 Plancha-Grillset ist die perfekte Wahl für alle, die das Grill- und Kochvergnügen im Freien genießen möchten. Sie positioniert BOWL 57 oder BOWL 70 in perfekter Arbeitshöhe und bietet auf mehreren Ebenen ausreichend Platz, um Köstlichkeiten zuzubereiten.

- ☆ • Alle Features der FIRE KITCHEN
- Alle Features des BOWL 57 | 70 Plancha-Grillsets tief
- Wahlweise mit BOWL 57 oder BOWL 70 Plancha-Grillset tief
- Lieferumfang: FIRE KITCHEN, 2 Einlegeböden, 1 Holzarbeitsplatte, BOWL 57 | 70 Plancha-Grillset tief
- optionales Zubehör: FIRE KITCHEN Edelstahlbehälter-Set, FIRE KITCHEN Rad-Set

📏 FIRE KITCHEN MIT BOWL 57 PLANCHA-GRILLSET TIEF Produktmaße: 118 x 55 x 81 cm Gewicht: 53,5 kg Grillhöhe: 91 cm Bowl 57 auf Sternfuß: 41,5 cm Packmaße: 120 x 57 x 129cm, 60,5kg Art.-Nr. 00739, EAN 4064251007399	📏 FIRE KITCHEN MIT BOWL 70 PLANCHA-GRILLSET TIEF Produktmaße: 118 x 55 x 81 cm Gewicht: 64 kg Grillhöhe: 101 cm Bowl 70 auf Sternfuß: 48 cm Höhe Packmaße: 120 x 57 x 134cm, 70,8kg Art.-Nr. 00740, EAN 4064251007405
--	--

FIRE KITCHEN EDELSTAHLBEHÄLTER-SET – Das fünfteilige Set bietet ausreichend Platz für alle Zutaten, die für ein Menü über dem Feuer benötigt werden. Sie können sowohl auf der oberen als auch auf der mittleren Ebene eingesetzt werden und dort sogar mit der Arbeitsplatte abgedeckt werden.

- ☆ • 5 Edelstahlbehälter nach Gastro-Norm
- 3x GN-Behälter 2/4, 65mm tief, 1x GN-Behälter 2/4 100mm tief, 1x GN-Behälter 1/1, 100mm tief
- Für den Einsatz auf oberster und auf mittleren Ebene der FIRE KITCHEN
- Edelstahl

📏 **FIRE KITCHEN EDELSTAHLBEHÄLTER-SET**
Packmaße: 53 x 32 x 18 cm, Gewicht: 6 kg
Art.-Nr. 00764, EAN 4064251007641

FIRE KITCHEN RAD-SET – Ob auf der Terrasse oder im Garten - dank der Räder mit gravierter Felge ist die FIRE KITCHEN mobil und kann an jeden beliebigen Ort gerollt werden.

- ☆ • 2 große Räder mit gravierter Felge, Ø 15,5 cm

📏 **FIRE KITCHEN RAD-SET**
Packmaße: 38 x 18 x 7 cm, Gewicht: 2,3 kg
Art.-Nr. 00747, EAN 4064251007474



CUBE

CUBE



MATERIAL



CUBE SCHWARZ
100% Edelstahl,
pulverbeschichtet



CUBE CORTENSTAHL
100% Cortenstahl



Feuerkorb

Grill

Hocker

sicher & sauber beenden



CUBE SCHWARZ – Durch sein durchdachtes Design schließt CUBE die Feuerreste ein, reduziert den Funkenflug und bewahrt die Asche sicher auf. Der äußere Feuerkorb wird dafür einfach umgedreht, während die innere Feuerschale schwerkraftbedingt immer im Lot bleibt. Es fällt keine Asche herunter und das Feuer erstickt.

Ohne Sorge vor dem Erlöschen des Feuers können Feuerstunden noch mehr genossen und auf dem höhenverstellbaren Rost oder auf der Plancha gegrillt werden. Sollte im CUBE mal kein Feuer lodern, kann er als Hocker oder Beistelltisch genutzt werden - ein vielseitiges Outdoor-Möbelstück, das durch seine hochwertige Materialität überrascht und dauerhaft Freude bereitet.

CUBE CORTENSTAHL – Die optische Alternative zum schwarzen CUBE. Witterungseinflüsse lassen eine einzigartige, individuelle Rostpatina auf der CUBE Oberfläche entstehen, wodurch diese Ausführung neben der gewohnten Funktionalität mit seiner unikaten Rostoptik besticht.

CUBE ABDECKHAUBE – Sitzt wie ein Maßanzug, um CUBE sicher zu verstauen. Das wasserabweisende Material schützt vor Schmutz, Nässe und Kratzern.

CUBE AUFLAGEBRETT – Durch das massive Bambus-Auflagebrett lässt sich der Feuerkorb CUBE mit einem Handgriff in eine angenehme Sitzgelegenheit, Beistelltisch oder Blumenhocker verwandeln. Die außerordentlich hohe Oberflächenhärte macht Bambus zu einem der strapazierfähigsten Hölzer. Unsere zusätzliche Lackierung macht es noch langlebiger. Nur verwenden, nachdem CUBE vollständig abgekühlt ist.

CUBE GRILLROST – Dank des massiven Edelstahl-Grillrosts kann mit CUBE auch gegrillt werden. Der Rost ist dabei im Raster der Ausbrüche höhen- und somit hitzeregulierbar.

CUBE PLANCHA – Ob Fisch, Fleisch oder Gemüse: mit der massiven, emaillierten Gusseisenplatte wird CUBE zum Plancha-Grill. Die Plancha offeriert eine glatte und auch eine geriffelte Oberfläche und ist dabei im Raster der CUBE Ausbrüche höhen- und somit hitzeregulierbar. Zwei Platten finden gleichzeitig Platz, bei Bedarf auch auf unterschiedlichen Höhen.

- ☆ **Feuerkorb mit optionaler Erweiterung zum Grill und Hocker**
- **drehbar gelagerte Ascheschale: Feuerkorb kann während des Abbrennens umgedreht werden, das Feuer erlischt**
- **Edelstahl, pulverbeschichtet**
- **optionales Zubehör: CUBE Grillrost, CUBE Plancha, CUBE Auflagebrett, CUBE Abdeckhaube**

- ☞ DDC Award 2019 Bronze
- Iconic Award "Innovative Interior" 2019 best of best
- dezeen awards 2019 longlisted
- Bayerischer Staatspreis 2017
- German Design Award Winner 2017
- Focus Open Design Award Winner 2017
- Design Plus Award Winner 2016
- Red Dot Design Award Winner 2016

📏 43×43×44 cm, 15 kg | brutto 47×47×52 cm, 17 kg
Art.-Nr. 020101, EAN 4260447330122

- ☆ **Alle Features des CUBE schwarz**
- **Corten-Stahl mit lebendiger, unikater Rostpatina**
- **optionales Zubehör: CUBE Grillrost, CUBE Plancha, CUBE Auflagebrett, CUBE Abdeckhaube**

- ☞ DDC Award 2019 Bronze
- Iconic Award "Innovative Interior" 2019 best of best
- dezeen awards 2019 longlisted
- Bayerischer Staatspreis 2017
- German Design Award Winner 2017
- Focus Open Design Award Winner 2017
- Design Plus Award Winner 2016
- Red Dot Design Award Winner 2016

📏 43×43×44 cm, 15 kg | brutto 47×47×52 cm, 17 kg
Art.-Nr. 020102, EAN 4260447330214

- ☆ **passgenaue Schutzhülle**
- **wasserabweisend**
- **strapazierfähiges Polyester-Nylon-Mischgewebe**

📏 44×44×44 cm, 0,5 kg | brutto 26,5×29 cm, 0,8 kg
Art.-Nr. 020402, EAN 4260447331013

- ☆ **verwandelt den Feuerkorb in einen Hocker oder Beistelltisch**
- **kann ebenso als Servierbrett verwendet werden**
- **Bambus-Massivholz, 30 mm stark, UV-beständig lackiert**

📏 42×42×3 cm, 3,5 kg | brutto 44×43×4 cm, 3,8 kg
Art.-Nr. 020201, EAN 4260447330146

- ☆ **höhenverstellbarer Grillrost mit Ø 6 mm Stäben**
- **integrierte Griffe zum sicheren Einsetzen**
- **polierter Edelstahl**

📏 41×41×10 cm, 1,6 kg | brutto 41×41×10 cm, 1,6 kg
Art.-Nr. 020301, EAN 4260447330139

- ☆ **Plancha mit Anti-Haftbeschichtung und guter Wärmespeicherung für fettarmes Kochen**
- **verschiedene Oberflächen je Seite: glatt /geriffelt**
- **in vier verschiedenen Höhen positionierbar**
- **zwei Planchas in einem CUBE möglich**
- **Gusseisenrost, emailliert**

📏 50×28×3 cm, 3,2 kg | brutto 52×30×4 cm, 3,5 kg
Art.-Nr. 020501, EAN 4260447330283

TRIPLE



TRIPLE 120 | 90 | 65



MATERIAL

Cortenstahl



LIEFERZUSTAND



ROSTPATINA
entwickelt sich im
Laufe der Zeit

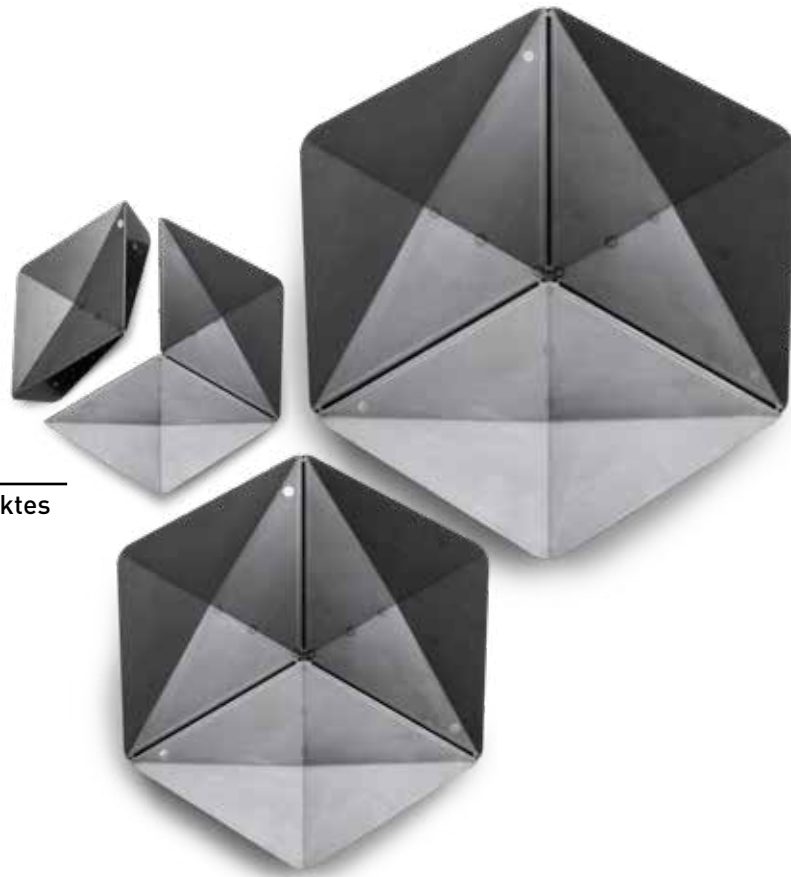

zerlegbar, kompaktes
Transportmaß



höhenverstell- und
schwenkbarer Grillrost

Ablagefläche
oder höhenverstellbare heiße Platte



Option (TRIPLE 90):
Füße für erhöhten Stand

TRIPLE – eine Hommage an das offene Feuer, interpretiert in kantiger Klarheit aus massivem Cortenstahl. TRIPLE kultiviert die archaische Wärmequelle durch bestechend einfache Funktionalität. Drei identische, in sich facettierte Segmente ergänzen sich mit wenigen Handgriffen zu einem soliden Ganzen.

Die Zerlegbarkeit ermöglicht Mobilität und ressourcenschonenden Transport. Der adaptierbare Grillrost ist stufenlos höhenverstellbar und schwenkbar. Die Ablagefläche bietet Platz für eine Kanne Tee, Glühwein oder Grillgut, kann aber auch nach innen geschwenkt werden, um einen feurigen Eintopf zu kochen.

TRIPLE GRILLROST – Der Grillrost ist stufenlos höhenverstell- und schwenkbar. Eine senkrechte Stange bildet die Führung, entlang dieser kann der Grillrost um 45 cm vertikal verstellt werden. Er hält dabei in jeglicher Höhe durch Verkanten.

TRIPLE TISCH – Auf der Ablagefläche finden eine Kanne Tee, Glühwein oder Grillgut Platz, genauso kann diese aber auch nach innen geschwenkt, abgesenkt und ein feuriger Eintopf gekocht werden.

TRIPLE STANGE – Soll der TRIPLE TISCH nicht auf die vertikale Führungsstange des Grillrosts aufgesteckt werden, erhält er mit TRIPLE STANGE einen eigenen Stand.

TRIPLE 90 FÜSSE – Um TRIPLE 90 einen höheren Stand zu verschaffen, können zusätzliche Füße montiert werden. Dies ist hilfreich um eine ergonomische Grillhöhe zu erzielen bzw. den Boden vor zu viel Hitze zu schützen. Werden die Füße gerade nicht benötigt, können sie einfach nach innen geschwenkt werden.

- ☆ • Feuerschale mit erweiterbarer Grillfunktion
- einfach zerlegbar, kompaktes Transportmaß
- optionales Zubehör: stufenlos höhenverstellbarer und schwenkbarer Grillrost, Ablagefläche bzw. höhenverstellbare heiße Platte,
- bis zu drei Zubehörstangen montierbar (TRIPLE 120/90)
- erhöhter Stand durch Anbaufüße möglich (nur TRIPLE 90)
- Corten-Stahl, es entwickelt sich eine lebendige, unikate Rostpatina

- 🏆 European Product Design Award
- Iconic Award "Innovative Interior" 2019
- reddot design award 2018

📏 **TRIPLE 120**
Ø 120 cm, Höhe: 32 cm, 21,5 kg | brutto 90×63×22 cm, 25 kg
Art.-Nr. 050103, EAN 4260447330443,

TRIPLE 90
Ø 90 cm, Höhe: 24 cm, 13 kg | brutto 68×49×18 cm, 15,2 kg
Art.-Nr. 050102, EAN 4260447330436,

TRIPLE 65
Ø 65 cm, Höhe: 17 cm, 6,4 kg | brutto 49×36×15 cm, 8,1 kg
Art.-Nr. 050101, EAN 4260447330429

- ☆ • stufenlos höhenverstellbar durch selbstständige Verkantung mit der Stange
- schwenkbar
- Rost mit Ø 6 mm Stäben
- Rost aus poliertem Edelstahl, Griff aus gebürstetem Edelstahl
- inkl. höfats TRIPLE Stange (Art. 050601 / 050602)

📏 **TRIPLE Grillrost 55 (passend für TRIPLE 90 & 120)**
Ø 55 cm, 4 kg | brutto 55×55×3 cm, 4 kg
Art.-Nr. 050302, EAN 4260447330467

TRIPLE Grillrost 45 (passend für TRIPLE 65, 90 & 120)
Ø 45 cm, 3 kg | brutto 45×45×3 cm, 3 kg
Art.-Nr. 050301, EAN 4260447330450

- ☆ • Ablagefläche für Grillutensilien/Getränke und heiße Platte für Töpfe/Pfannen
- stufenlos höhenverstellbar durch selbstständige Verkantung mit der Stange
- schwenkbar
- Edelstahl, gebürstet
- exkl. höfats TRIPLE Stange (Art. 050601 / 050602)

📏 Ø 35 cm, 2,2 kg | brutto 36×36×3 cm, 2,5 kg
Art.-Nr. 050201, EAN 4260447330481

- ☆ • Halterung für Tisch/Grillrost
- bis zu drei Zubehörstangen montierbar (TRIPLE 120/90)
- Edelstahl, gebürstet

📏 **TRIPLE Stange 55 (passend für TRIPLE 90 & 120)**
Ø 2 cm, 55 cm Länge, 0,6 kg | brutto 56×2×2 cm, 0,6 kg
Art.-Nr. 050602, EAN 4260447330641

TRIPLE Stange 40 (passend für TRIPLE 65, 90 & 120)
Ø 2 cm, 40 cm Länge, 0,5 kg | brutto 43×2×2 cm, 0,5 kg
Art.-Nr. 050601, EAN 4260447330634

- ☆ • Erhöhungsfüße Feuerschale TRIPLE 90
- Erhöhung der Feuerschale um 20 cm
- einfache Montage, dreiteilig
- Füße nach innen klappbar
- Cortenstahl

📏 34×9×0,4 cm, 1,8 kg | brutto 34×9×1 cm, 1,8 kg
Art.-Nr. 050501, EAN 4260447330498



VENEZIA
SINCE 1978

VENEZIA
SINCE 1978

BEER BOX

BEER BOX



MATERIAL

Cortenstahl

- LIEFERZUSTAND**
- ROSTPATINA** entwickelt sich im Laufe der Zeit

Flaschenöffner



stapelbar



BEER BOX – Die Evolution der Getränkekiste beginnt beim Werkstoff Holz und Metall und endet vorerst aus wirtschaftlichen Gründen bei Kunststoff. Doch was, wenn es ein Leben nach dem Dasein als Getränkebehälter gibt, wenn die Kiste im Anschluss an ihre Erstnutzung zum Feuerkorb upcycelt? BEER BOX, ein Feuerkorb aus solidem Cortenstahl in seiner einfachsten Form, jedoch verblüffend vielseitig: Die großen Griffe schreien nach Mobilität – also ab nach Draußen! Das Kartoninnenleben ist zugleich Anzündhilfe.

Dank Zubehör wird die Kiste zum Grill oder Hocker und die Stapelbarkeit macht zum Erhöhen des Feuerkorbs, wie auch zum Verstauen und Transport gleichermaßen Sinn. Dass die Kiste dazu noch ein idealer Werbeträger ist, liegt in der Natur der Sache und der integrierte Kronkorkenöffner macht einfach Freude!

- ☆ Getränkekiste und Feuerkorb mit optionaler Erweiterung zum Grill und Hocker
- integrierter Flaschenöffner
- inkl. Kartoninlay für Flaschen 0,33 l
- stapelbar mit weiterer BEER BOX oder handelsüblicher Getränkekiste
- optionales Zubehör: BEER BOX Grillrost, BEER BOX Auflagebrett
- Cortenstahl, es entwickelt sich eine lebendige, unikate Rostpatina

✂ European Product Design Award
Stahl-Innovationspreis 2018
Focus Open 2018

📏 38×28×30 cm, 7 kg | brutto 40×32×31 cm, 9,5 kg
Art.-Nr. 070101, EAN 4260447330504

Bierkiste



Feuerkorb

BEER BOX AUFLAGEBRETT – Durch das Auflagebrett lässt sich der Feuerkorb BEER BOX mit einem Handgriff in eine angenehme Sitzgelegenheit, einen Beistelltisch oder Blumenhocker verwandeln.

- ☆ macht die BEER BOX zum Hocker oder Beistelltisch
- kann als Servierbrett verwendet werden, umlaufende Safrille rückseitig
- Bambus-Massivholz, mit Klarlack versiegelt

📏 40×30×2,5 cm, 1,5 kg | brutto 40×30×2,5 cm, 1,5 kg
Art.-Nr. 070201, EAN 4260447330580



BEER BOX GRILLROST – Durch den Edelstahl Grillrost kann auf BEER BOX auch gegrillt werden. Dank Griffen ist er einfach aufzulegen bzw. abzunehmen.

- ☆ Grillrost mit Ø 5 mm Stäben
- integrierte Griffe zum sicheren Einsetzen
- polierter Edelstahl

📏 42×30 x 4 cm, 0,9 kg | brutto 42×30×4 cm, 0,9 kg
Art.-Nr. 070301, EAN 4260447330511



Grill & Hocker



TOOLS ENTDECKEN S. 62 – 65



STEAKBESTECK

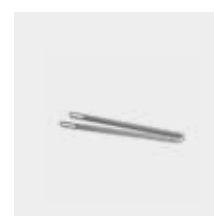

ZANGE



SCHÜRZE

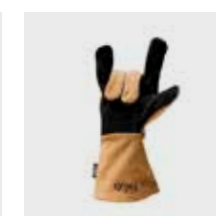

HANDSCHUHE

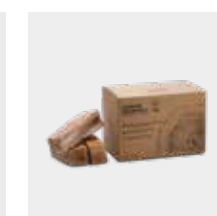

BRENNHOLZ

CRATE

MATERIAL

Cortenstahl



LIEFERZUSTAND



ROSTPATINA
entwickelt sich im
Laufe der Zeit

Aufbewahrungskiste für
Obst, Wein, Bier, Holz...



Hocker



Grill & Feuerkorb



CRATE – CRATE tritt in die Fußstapfen der legendären BEER BOX. Während für die BEER BOX die Bierkiste Inspirationsquelle war, erinnert CRATE an Wein- und Obstkisten. Der hierfür übliche Werkstoff Holz wird durch hochwertigen Cortenstahl ersetzt. So ist ein multifunktionales Produkt entstanden, das ganz vieles sein kann: Holzlager, Wein-, Bier- oder Obstkiste, aber auch Feuerkorb, Hocker und Grill.

Ein spontaner Ausflug an den See? CRATE ist der perfekte Begleiter hierfür! In der robusten Kiste lässt sich neben Getränken auch das Feuerholz für ein stimmungsvolles Lagerfeuer oder ein kleines Barbecue transportieren – und der Grill ist gleich mit dabei!

- ☆ • Feuerkorb mit optionaler Erweiterung zum Grill und Hocker
- Verwendung auch als Getränkekiste, Wein-, Bierkiste, Holzlager, Obstkiste usw.
- stapelbar mit weiterer CRATE
- dauerhafte Vernietung aus Edelstahl
- optionales Zubehör: CRATE Grillrost, CRATE Auflagebrett
- Cortenstahl, es entwickelt sich eine lebendige, unikate Rostpatina

📏 40×30×27 cm, 6,6 kg | brutto 42×32×30 cm, 8,8 kg
Art.-Nr. 120101, EAN 4260447330863

CRATE AUFLAGEBRETT – Durch das Auflagebrett lässt sich CRATE mit einem Handgriff in eine angenehme Sitzgelegenheit, einen Beistelltisch oder Blumenhocker verwandeln.

- ☆ • macht den Feuerkorb zum Hocker oder Beistelltisch
- kann als Servierbrett verwendet werden, Bambus-Massivholz, 15 mm stark, UV-beständig lackiert

📏 39×29×1,5 cm, 1 kg | brutto 39×29×1,5 cm, 1 kg
Art.-Nr. 120201, EAN 4260447330870

CRATE GRILLROST – Einfach den Grillrost aus verchromtem Stahl auf den Feuerkorb legen und schon finden Leckereien aller Art ausreichend Platz.

- ☆ • Grillrost mit Ø 5 mm Stäben
- verchromter Stahl

📏 38×29×1 cm, 0,9 kg | brutto 38×29×1 cm, 0,9 kg
Art.-Nr. 120301, EAN 4260447330887



ELLIPSE

ELLIPSE



MATERIAL

Cortenstahl



LIEFERZUSTAND



ROSTPATINA
entwickelt sich im
Laufe der Zeit



Feuerschale & Grill

schwenkbar



optional höherer Stand



ELLIPSE – Eine skulpturale Feuerschale aus Cortenstahl, die mit ungeahnter Funktionalität überrascht. Steht sie im Mittelpunkt des Geschehens, kann sie eine neutrale Stellung einnehmen, sich jedoch genauso einer Sitzgruppe zuwenden bzw. die Flammen vor zu viel Wind abschirmen.

Der Fuß sorgt dabei für Standsicherheit und bildet die Lagerung für die gerundete Schale. Er ist zugleich auch Ascheschale: Ist das Feuer weitestgehend abgebrannt und soll vollends beendet werden, so kann die Schale durch einseitiges Kippen in den Fuß entleert werden. Dieser wird anschließend mit der leeren Brennschale in Überkopfstellung verschlossen, wodurch das Restfeuer erstickt und kein Funkenflug entstehen kann.



ELLIPSE GRILLROST – Durch den massiven Edelstahl-Grillrost kann mit ELLIPSE auch gegrillt werden. Der Rost trägt Grillgut bis 5 kg. Dabei kann die Hitze erhöht werden, indem mehr Glut unter den Grillrost geschoben bzw. reduziert, indem Glut zur Seite geschoben wird.



ELLIPSE FUSS – Um ELLIPSE einen erhöhten Stand zu verschaffen, kann der Fuß auf ein zusätzliches Fußelement aufgesteckt werden. Dies ist hilfreich, um eine ergonomischere Grillhöhe zu erzielen bzw. den Boden vor zu viel Hitze zu schützen. Bis zu zwei Fußelemente zusätzlich sind sinnvoll.

- ☆ Feuerschale mit erweiterbarer Grillfunktion
- schwenkbare Feuerschale: neutrale und zugewandte Position
- sicher & sauber beenden: Glut kann in Fuß entleert werden, Brennschale deckt Fuß ab
- optionales Zubehör: ELLIPSE Grillrost, ELLIPSE Fuß für erhöhten Stand
- Cortenstahl, es entwickelt sich eine lebendige, unikate Rostpatina

archiproducts design award 2018

110×57×36 cm, 17,5 kg | brutto 114×60×21 cm, 19,5 kg
Art.-Nr. 060101, EAN 4260447330528

- ☆ Grillrost mit Ø 6 mm Stäben
- Rost wird einfach am Rand eingehängt, keine weitere Montage notwendig
- polierter Edelstahl

60×40×7 cm, 3 kg | brutto 60×40×7 cm, 3 kg
Art.-Nr. 060301, EAN 4260447330535

- ☆ zusätzliches Fußteil für erhöhten Stand
- einfache Steck-Montage
- Feuerschale kann damit um jeweils 18 cm erhöht werden
- maximal 2 Fußelemente zusätzlich verwenden
- Cortenstahl

Ø 35 cm, 18 cm Höhe, 4,6 kg | brutto 36×36×22 cm, 6,3 kg
Art.-Nr. 060501, EAN 4260447330542

FEUERWERKZEUGE ENTDECKEN S. 63



FEUERWERKZEUG-SET



SCHÜRHAKEN MIT FLAMMENBLÄSER AUF EDELSTAHLFUSS

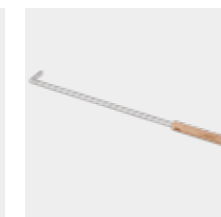

SCHÜRHAKEN MIT FLAMMENBLÄSER



FEUERZANGE



CONE



CONE



MATERIAL

100% Edelstahl, pulverbeschichtet



komfortable Arbeitshöhe 85 cm

100 % Edelstahl

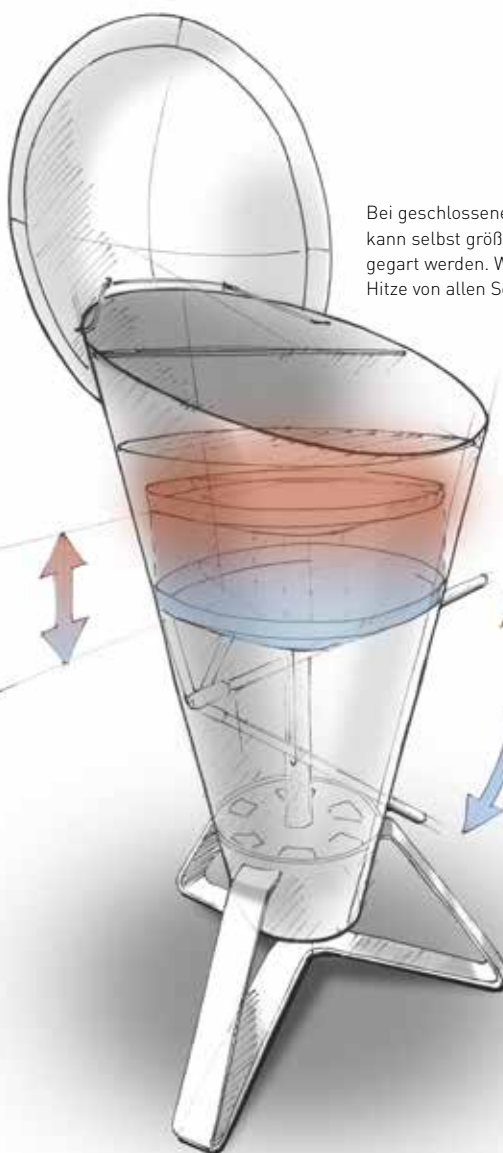

Bei geschlossenem oder halb geschlossenem Deckel kann selbst größeres Grillgut energiesparend und langsam gegart werden. Wie in einem Backofen gelangt dabei die Hitze von allen Seiten an das Grillgut.

stufenlose & unmittelbare Hitzeregulierung

Der Abstand zwischen Kohle und Grillgut ist minimal, die Luftzufuhr ist maximal geöffnet = größtmögliche Hitze

Der Abstand zwischen Kohle und Grillgut ist normal, die Luftzufuhr ist geöffnet = mittlere Hitze

Der Abstand zwischen Kohle und Grillgut ist maximal, die Luftzufuhr ist geschlossen = geringste Hitze

Feuerkorbfunktion



CONE – ist der erste Kohlegrill, bei dem es möglich ist, die Hitze effektiv zu regulieren. Er überträgt den Komfort eines Gasgrills auf einen Kohlegrill und ermöglicht intuitive Hitzeregulierung durch die Kontrolle des Abstands der Hitzequelle zum Grillgut über die Luftzufuhr.

Benötigt man große Hitze, beispielsweise zum scharf angrillen, so wird der Kohlerost und somit die Hitzequelle angehoben. Um die Hitze zu reduzieren, senkt man den Kohlerost ab und hemmt dabei automatisch die Luftzufuhr. Da der Kohlerost bis zur Trichterkrante angehoben werden kann, lässt sich CONE nach dem Grillen in eine Feuerstelle wandeln.

CONE ABDECKHAUBE – sitzt wie ein Maßanzug. Das wasserabweisende Material in Kombination mit einem Hightech Outdoor Reißverschluss schützt CONE wie eine zweite Haut vor Schmutz und Nässe, auch wenn er im Herbst in den Winterschlaf geschickt wird. Durch die integrierten Tragegriffe ist CONE komfortabel zu transportieren.

CONE ABLAGEBRETT – damit das kühle Getränk immer griffbereit ist und das Grillgut direkt neben dem Rost platziert werden kann, bis es aufgelegt wird. Das Brett wird mit einem Handgriff an den Grill angedockt und genauso schnell auch wieder entfernt. Bambus ist dank seiner außerordentlich hohen Oberflächenhärte eines der strapazierfähigsten Hölzer und enthält zudem ein natürliches Antibakterium, was es zum perfekten Material für ein Schneidebrett macht.

CONE GUSSROST – mehr als nur ein Gussrost. Das speziell für den extrem massiven Rost entwickelte Tropfblech macht Grillen mit Holzkohle gesund wie nie zuvor – es sorgt dafür, dass keinerlei Fett oder Marinade in die Glut tropfen kann, das Grillgut aber dennoch die holzig rauchige Note der Kohle annimmt.

Der Gussrost ist zweiteilig mit jeweils einem Tropfblech und kann – wie von CONE gewohnt – geklappt werden.

CONE EINBAU – Für alle, die auf eine Outdoor-Küche stehen, bietet der CONE Einbau die ideale Lösung, denn er kann in eine Holz-, Beton- oder Steinplatte eingelassen werden. Der Tisch ist nicht im Lieferumfang enthalten, jedoch ein Einbauring zum Verschrauben am Tisch.

- ☆ Kohlegrill mit stufenloser Hitzeregulierung
- auch als Design-Feuerstelle verwendbar
- massiver Grillrost: Ø 46 cm, Ø 5 mm Stäbe, polierter Edelstahl
- inkl. Warmhalterost (Ø 50 cm Segment)
- inkl. Deckelthermometer und 2 Haken zum Aufhängen von Grillwerkzeug
- komplett aus Edelstahl
- optionales Zubehör: CONE Ablagebrett, CONE Gussrost

- ⌘ European Product Design Award
- ⌘ German Design Award Winner 2017
- ⌘ iF Design Award Winner 2016
- ⌘ Red Dot Design Award Winner 2015
- ⌘ Focus Open Design Award Winner 2015

📏 60×60×105 cm, 17 kg | brutto 60×60×111 cm, 25 kg
Art.-Nr. 010101, EAN 4260447330030

- ☆ passgenaue Schutzhülle
- wasserabweisend
- integrierte Tragegriffe
- hochwertiger Outdoorreißverschluss
- strapazierfähiges Polyester-Nylon-Mischgewebe

📏 42×32×5 cm, 0,6 kg | brutto 26×42 cm, 0,8 kg
Art.-Nr. 010401, EAN 4260447330047

- ☆ Ablage- und Servierbrett
- umlaufende Safrille
- inkl. 2x Halterung
- einfache Montage
- Bambus-Massivholz, lebensmittelecht geölt

📏 40×31×2 cm, 1,5 kg | brutto 42×32×5 cm, 2,3 kg
Art.-Nr. 010201, EAN 4260447330061

- ☆ Anti-Stichflammen-Funktion
- gute Wärmespeicherung
- einzigartiges Branding
- Flavourizing-Funktion
- Edelstahltropfblech
- Gussrost, emailliert

📏 Ø 46 cm, Stärke 2 cm, 6 kg | brutto 47×24×7 cm, 6,5 kg
Art.-Nr. 010301, EAN 4260447330054

- ☆ alle Features des CONE Grills
- Einbautkit zum Einlassen in sämtliche Arbeitsplatten
- Edelstahl

📏 Einbauring Ø 60, Höhe 5 cm, CONE Höhe 90 cm, 17 kg
brutto 60×60×111 cm, 25 kg
Art.-Nr. 010501, EAN 4260447330078

TOOLS



ZANGE – Durch ihre asymmetrische Form liegt sie ergonomisch und sicher in der Hand. Die leicht schräg gestellten Flanken ermöglichen zudem empfindliche Ware behutsam zu greifen. Ausbrüche an den Enden sorgen dabei für Grip und Durchblick – sie verleihen der Zange Transparenz im Bereich des Geschehens, was sie sowohl für kleine Garnelen als auch für T-Bone Steaks zum perfekten Tool macht. Der Clou: Mit dieser Zange kann der Grillrost angehoben und über der Glut positioniert werden.

SPACHTEL – Beim Grillen auf der Plancha darf der Spachtel nicht fehlen. Inspiriert von der japanischen Teppanyaki Grillkunst, gibt es kein Gericht, bei dem der Spachtel nicht assistieren kann. Wenden, Zerteilen und Verrühren zählen zu seinen Spezialgebieten und selbst bei der Reinigung der Plancha ist er zu Diensten. In den Grillpausen kann der Spachtel sicher an einem Haken an der Feuerschale, am Grill oder in der Küche aufgehängt werden und ist so immer bereit für seinen nächsten Einsatz.

WENDER – Im Einsatz auf dem Grillrost entfaltet er sein volles Potenzial. Er wendet selbst größere und zerbrechliches Grillgut souverän, damit es die Hitze des Feuers von allen Seiten zu spüren bekommt. Dank flexibler Handhabung und ergonomischem Griff ist der Wender auch beim Zerteilen und Verrühren von Grillgut auf der Plancha hilfreich. In den Grillpausen kann er sicher an einem Haken an der Feuerschale, am Grill oder in der Küche aufgehängt werden und ist so immer bereit für seinen nächsten kulinarischen Einsatz.

BBQ STARTER – Er kann wie ein klassischer Anzündkamin verwendet werden, aber auch nach dem höfats Anzündprinzip, bei dem der Anzündkamin nicht umgedreht werden muss, sondern lediglich nach oben abgezogen wird. Es entsteht keinerlei Funken- und Ascheflug im Vergleich zu herkömmlichen Anzündkaminen und ist damit weitaus sicherer und komfortabler.

FEUERWERKZEUG-SET – Mit dem Komplett-Set bestehend aus Feuerzange, Schürhaken und Holzfuß ist das Feuer unter Kontrolle. Der Schürhaken wird dabei seiner Aufgabe des Feuerschürens im doppelten Sinne gerecht, denn über das unscheinbare, integrierte Flammenbläserrohr lässt sich das Feuer im sicheren Abstand zu den Flammen entfachen. Mit der robusten Feuerzange aus massivem Edelstahl können dank kräftiger Verzahnungen selbst schwere und brennende Holzscheite mühelos angehoben und größeres Grillgut gewendet werden. Beides zusammen rastet harmonisch in dem beschwerten Holzfuß ein, womit sich das Set an der Feuerzange angenehm anheben lässt und mobil an der Feuerschale, dem Ofen oder Kamin eingesetzt werden kann.

SCHÜRHAKEN MIT FLAMMENBLÄSER AUF EDELSTAHLFUSS – Da bleibt kein Feuer aus! Der Schürhaken wird seiner Aufgabe des Feuerschürens im doppelten Sinne gerecht, denn er ermöglicht es, über das unscheinbare, integrierte Flammenbläserrohr zusätzlich das Feuer im sicheren Abstand zu den Flammen zu entfachen. Eben dieses Rohr ermöglicht es auch, den Schürhaken aufrecht auf den Edelstahlfuß zu stecken und sicher zu verwahren – für nachhaltige Freude am Feuer.

SCHÜRHAKEN MIT FLAMMENBLÄSER – Da bleibt kein Feuer aus! Der Schürhaken wird seiner Aufgabe des Feuerschürens im doppelten Sinne gerecht, denn er ermöglicht es, über das unscheinbare, integrierte Flammenbläserrohr zusätzlich das Feuer im sicheren Abstand zu den Flammen zu entfachen.

FEUERZANGE – Mit der robusten Feuerzange aus massivem Edelstahl bleiben selbst brennende Holzscheite fest in der Hand. Die kräftigen Verzahnungen erlauben einen sicheren Griff, um Brennholz zu heben oder um auch größeres Grillgut zu wenden. Zur Aufbewahrung kann die Feuerzange in dem beschwerten Holzfuß mühelos einrasten (Zubehör) und mobil an der Feuerschale, dem Ofen oder Kamin einsetzen.



- Ergonomisch geformte Grillzange mit Grillrostheber-Funktion
- Perfekte Länge
- Ausbrüche an den Enden sorgen für besseren Grip und Durchblick
- Edelstahl



- Flexibler Spachtel für die Essenszubereitung und zum Reinigen der Plancha
- Ergonomischer Griff für rutschfesten Halt
- Materialausparung zur Aufhängung
- Geeignet zur einfachen Reinigung in der Spülmaschine
- Edelstahl



- Flexibler Wender für die Essenszubereitung sowie zum Reinigen der Plancha
- Ergonomischer Griff für rutschfesten Halt
- Materialausparung zur Aufhängung
- Geeignet zur einfachen Reinigung in der Spülmaschine
- Edelstahl



- Anzündkamin für komfortables, sicheres und schnelles Anzünden
- höfats Anzündprinzip: Ausleeren der glühenden Kohle ohne Umdrehen
- Griff wird maximal handwarm
- 2,5 kg Fassungsvermögen
- Edelstahl



- Dreiteiliges Komplett-Set: Feuerzange, Schürhaken mit Flammenbläser und Holzfuß
- Ideal für höfats Feuerschalen & Feuerkörbe oder als Kaminbesteck
- Schürhaken mit integriertem Flammenbläser: Edelstahl mit Eichengriff, Mundstück aus Edelstahl
- Feuerzange: Edelstahl, spülmaschinenfest.
- Holzfuß: Esche



- Schürhaken mit integriertem Flammenbläser für einfaches und sicheres Entfachen des Feuers
- Ideal für höfats Feuerschalen & Feuerkörbe oder als Kaminbesteck
- Schürhaken kann über das Flammenbläserrohr einfach auf dem Edelstahlfuß abgesetzt werden
- Edelstahl mit Eichengriff, Mundstück aus Edelstahl



- Schürhaken mit integriertem Flammenbläser für einfaches und sicheres Entfachen des Feuers
- Ideal für höfats Feuerschalen & Feuerkörbe oder als Kaminbesteck aus Edelstahl
- optionales Zubehör: Holz- oder Edelstahlfuß zur senkrechten Aufbewahrung



- Sichere Handhabung von Brennholz dank kräftiger Verzahnung am Zangenende
- Auch als Grillzange für schweres Grillgut ideal verwendbar
- Ideal für höfats Feuerschalen & Feuerkörbe oder als Kaminbesteck
- Edelstahl, spülmaschinenfest
- optionales Zubehör: Holzfuß zur Aufbewahrung und Transport der Feuerzange



Focus Open Design Award Winner 2016
iF Design Award Winner 2016



40 x 7 x 2 cm, 0,2 kg |
brutto 43 x 9 x 3 cm, 0,31 kg
Art.-Nr. 030402, EAN 4260447330658



26 x 11 x 2,5 cm, 0,15 kg |
brutto 28,5 x 12,5 x 3,5 cm, 0,25 kg
Art.-Nr. 00472, EAN 4064251004725



29 x 9 x 5 cm, 0,15 kg |
brutto 30,5 x 10,5 x 5,5 cm, 0,23 kg
Art.-Nr. 00473, EAN 4064251004732



Ø 19 cm, 31 cm Höhe, 1,3 kg |
brutto 32 x 29 x 19,5 cm, 4,7 kg
Art.-Nr. 030102, EAN 4003739218018



8 x 8 x 60 cm, 1 kg |
brutto 9 x 9 x 63 cm, 1,32 kg
Art.-Nr. 00251, EAN 4064251002516



10 x 10 x 59 cm, 0,46 kg |
brutto 59,5 x 11,5 x 3 cm, 0,62 kg
Art.-Nr. 00252, EAN 4064251002523



58 x 6 x 2,2 cm, 0,17 kg |
brutto 59,5 x 7,0 x 3,0 cm, 0,28 kg
Art.-Nr. 00581, EAN 4064251005814



50 x 11 x 2,7 cm, 0,4 kg |
brutto 51,5 x 11,5 x 3,5 cm, 0,55 kg
Art.-Nr. 00253, EAN 4064251002530

TOOLS



DESIGN PLUS
Winner 2016

Focus Open 2016
Baden-Württemberg
International Design Award

PROMOTIONAL GIFT
AWARD 2020

EUROPEAN
PRODUCT
DESIGN
AWARD

reddot design award
winner 2015

FORM#

STEAKBESTECK – Werkzeug, das einem gelungenen Stück Fleisch gerecht wird. Durch die scharfe Klinge werden die Fleischfasern nicht gerissen, sondern präzise geschnitten, dadurch bleibt das Fleisch saftig und aromatisch. Massiv, aus einem Stück geschmiedet liegt der gebürstete, seidenmatte Edelstahl solide und perfekt ausbalanciert in der Hand. Rostfrei, spülmaschinenfest und formstabil sind die höfats Steaktools unverwundlich und garantieren jahrelange Freude an gutem Fleisch. Hochwertig verpackt in einer Holzbox sind sie das perfekte Geschenk für jeden Fleischliebhaber und alle, die gutes Essen zu schätzen wissen. Übrigens, die höfats Steaktools performen auch bei Pizza.

SCHÜRZE – Die raffinierte höfats Schürze macht Dich und Deine Grill- und Kochkünste zu einer erfolgreichen Seilschaft. Ihr robustes und pflegeleichtes Material ist Dir wie auf den Leib geschneidert, denn dank dem durchgehenden Seil, das vom Nacken über die Seiten zur Hüfte verläuft, kann die Schürze mit nur einem Griff an die Körpergröße angepasst werden. So sitzt sie auf Anhieb perfekt und bietet maximalen Tragekomfort. Die schlicht integrierte Tasche und der Handtuch-Riemen begeistern. Dieser ist bereits mit einem hochwertigen Leinen-Handtuch bestückt.

FEUERHANDSCHUHE LEDER – Die robusten höfats Feuerhandschuhe aus reinem, schwerem Velourleder und Kevlar sind handgenäht und gefertigt für die Ewigkeit. Sie sind extrem griffig und hitzebeständig und machen nicht zuletzt dank höchst angenehmen Innenfutter das Grillen zu einem sicheren Vergnügen.

FEUERHANDSCHUHE ARAMID – anschmiegsam wie eine zweite Haut und hitzebeständig bis 500 °C. Die atmungsaktive Aramidfaser ist das besondere Material dieser Feuerhandschuhe, die einen sicheren Umgang mit extrem heißen Gegenständen ermöglicht. Die Silikonkuppen auf der gesamten Handfläche sorgen dafür, dass selbst filigrane Gegenstände sicher gegriffen werden können.

FLAMMLACHSBRETT – Der finnische Klassiker bietet Platz für jeden Fisch und verleiht ihm über den aromatischen Flammen des Feuers seinen besonderen Geschmack. Dazu wird das Fischfilet sicher unter dem Edelstahlhalter auf dem massiven Buchenholzbrett fixiert und kann an jede höfats Feuerschale oder Feuerkorb gesteckt werden. Damit der Fisch gleichmäßig und schonend gegart wird, findet das Flammfischbrett von beiden Seiten in der Halterung Platz und die unterschiedlichen Anstellwinkel zwischen Brett und Flammen garantieren zudem ein optimales Temperaturhandling.

PREMIUM BRENNHOLZ – Bei unserem Premium Brennholz aus deutschen Forstbeständen handelt es sich um hochwertiges Hartholz aus nachhaltiger Forstwirtschaft. Mit technischer Trocknung wird eine nahezu verwitterungsfreie Qualität und ein garantierter Wassergehalt von unter 20 Prozent erzielt. So gelingt rauchfreies Feuerergrüßen mit unseren Feuerkörben und mit passender Plancha lässt sich perfekt über offenem Feuer grillen.

JOHNNY CATCH – der wohl beste Wand-Flaschenöffner der Welt fängt Kronkorken magnetisch oder im Fangbecher! 100 % Edelstahl. Johnny Catch kommt ohne Schrauben und Dübel aus, er wird mit einem hochwertigen doppelseitigen Klebeband von 3M an der Wand montiert. Das Klebeband haftet auf sämtlichen Untergründen, auch auf sehr unebenen.

Johnny Catch ist Pflicht: beim stilbewussten Biertrinker, Limonade Liebhaber, Craft Beer Crack, im Späti um die Ecke, Clubhaus, Bandraum, Vereins-, Musik- Sportheim, Bauwagen, Bling Bling Club, in der Lieblingsbar, Dönerbude, Gartenlaube, Stylo Küche, Chaos WG, Party Butze, Skihütte, Strandbar, Werkstatt, auf der Dachterrasse, neben Deinem Grill, Kühlschrank... Cheers!



- sehr massiv und perfekt ausbalanciert
- extrem scharfe Klinge mit Wellenschliff
- aus einem Stück geschmiedet
- hochwertig verpackt in Holzbox
- seidenmatt gebürsteter Edelstahl



4x Steakmesser
4x Steakgabel
1x Holzbox



25 x 17 x 5 cm, 1 kg | brutto 25 x 17 x 5 cm, 1 kg
Art.-Nr. 030501, EAN 4260447330252



- Grillschürze mit durchgehendem Seil
- passt sich jeder Körpergröße an
- integrierte Tasche und Tuchriemen
- inkl. 100 % Leinenhandtuch
- pflegeleicht, robustes Baumwoll-Mischgewebe
- waschbar [ohne Seil] 40 °C
- hochwertiges Bergseil



Focus Open Design Award Winner 2016
Design Plus Award Winner 2016



77 x 66 cm, 0,4 kg | brutto 35 x 22 x 5 cm, 0,6 kg
Art.-Nr. 030201, EAN 4260447330160
70 % Cotton, 30 % Polyester |
Tuch: 100 % Leinen 60 x 40 cm



- Hitzebeständig bis zu 350 °C
- Hoher Tragekomfort, extrem griffig
- Langer Unterarmschutz (15 cm)
- Ideal für den Einsatz am Grill, Kamin, Backofen etc.
- Außenmaterial: 100 % Naturleder
- Futter: Baumwolle
- Integrierte Baumwollschlaufe zum Aufhängen der Handschuhe
- Zertifiziert gemäß PSA Kategorie 2, EN 388, EN 407
- 1 Paar



35 x 17 x 2 cm, 0,35 kg | brutto 35 x 22 x 5 cm, 0,6 kg
Art.-Nr. 030302, EAN 4260447330672,
HS Code 42032910



- Hitzebeständig bis zu 500 °C
- Hoher Tragekomfort, extrem griffig
- Langer Unterarmschutz (13 cm)
- Ideal für den Einsatz am Grill, Kamin, Backofen etc.
- Außenmaterial: Aramidfaser
- Futter: Polycotton, 50 % Baumwolle, 50 % Polyester
- Hitzebeständige Silikonkuppen auf der Außenseite für besseren Griff
- Integrierte Baumwollschlaufe zum Aufhängen der Handschuhe
- Zertifiziert gemäß PSA Kategorie 2, EN 388, EN 407
- 1 Paar



33 x 16 x 1,5 cm, 0,2kg | brutto 36 x 23 x 2,5 cm, 0,25kg
Art.-Nr. 00715, EAN 4064251007153,



- Buchenbrett mit Halterung zur Zubereitung von Fisch über den Flammen
- Passend für alle höfats Feuerschalen und Feuerkörbe
- Verstellbare Anstellwinkel zwischen Brett und Flamme
- Brett kann von beiden Richtungen auf den Halter gesteckt und beidseitig verwendet werden
- Holzbrett: unbehandeltes Buchenholz
- Halter: massiver Edelstahl



55 x 14 x 5 cm, 1,58 kg |
brutto 63,5 x 15,5 x 5,5 cm, 1,85 kg
Art.-Nr. 00702, EAN 4064251007023



- Hartholz aus nachhaltiger Forstwirtschaft
- Aus deutschen Baumbeständen auf nachhaltige Art & Weise gefördert
- Leichtes Anzünden & rauchfreies Verbrennen dank max. 20% Restfeuchte
- Kleinere und größere Scheite gemischt



40 x 26 x 27 cm, 12 kg | brutto 40 x 26 x 27 cm, 12 kg
Art.-Nr. 00370, EAN 4064251003704



- Wand-Flaschenöffner mit Fangbecher
- fängt ca. 60 Kronkorken
- Montage ohne Schrauben, stattdessen mit extrastarkem Klebeband, hält auch auf rauem Untergrund
- Öffner in gebürstetem Edelstahl
- Auffangbecher in „soft touch“ Ausführung (Polypropylen)



European Product Design Award
Red Dot Design Award Winner 2015
FORM# 2014 Winner



JOHNNY CATCH CUP
23 x 12 x 6 cm, 0,25 kg
brutto 27 x 15 x 6 cm, 0,31 kg
Art.-Nr. 040201, EAN 4260447330023

- Wand-Flaschenöffner mit Magnet
- sehr starker Magnet, fängt bis zu 20 Kronkorken
- Montage ohne Schrauben, stattdessen mit extrastarkem Klebeband, hält auch auf rauem Untergrund
- extrem flach an der Wand
- gebürsteter Edelstahl



European Product Design Award
Red Dot Design Award Winner 2015
FORM# 2014 Winner



JOHNNY CATCH MAGNET
13 x 4 x 3 cm, 0,1 kg
brutto 17 x 9 x 6 cm, 0,21 kg
Art.-Nr. 040101, EAN 4260447330016

höfats Shops

HÖFATS SHOP 18m²



SHOP LIGHT 6m²



SHOP LIGHT 4m²



SHOP LIGHT 4m² UPGRADE



STARTER SHOP



POS VITRINE



POS VITRINE





POS Zubehör

MODULE

POS Regal

Art.-Nr. 00621

bestehend aus:

Stahlrahmen mit schwarzer Pulverbeschichtung

höfats Logofahne aus Stahl mit schwarzer Pulverbeschichtung

1 Einlegeboden aus Holz Dekor

2 Einlegeboden aus Stahl mit schwarzer Pulverbeschichtung

Atmbildhalter

Aufbauanleitung

Montagematerial und Werkzeug (Schrauben+Inbus)

Abmessungen aufgebaut: 1x0,48x2m



Atmbild 1 für POS Regal
Art.-Nr. 00623



Atmbild 2 für POS Regal
Art.-Nr. 00624



Atmbild Weihnachten für POS Regal
Art.-Nr. 00648

Podest mit Schublade

Art.-Nr. 00622

bestehend aus: Stahlrahmen mit schwarzer Pulverbeschichtung

Einlegeboden aus Fichte Holzdekor

Schublade aus Stahl mit schwarzer Pulverbeschichtung, mit 4 Rollen

Abmessungen aufgebaut: 1,2x0,78x0,29m



Rasenteppich

Art.-Nr. 00295

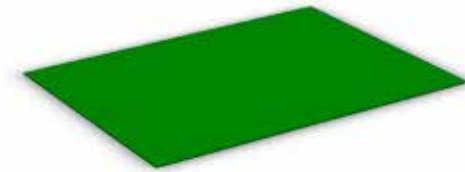

POS Vitrine

Art.-Nr. 00672

bestehend aus:

Stahlrahmen mit schwarzer Pulverbeschichtung

höfats Logofahne aus Stahl mit schwarzer Pulverbeschichtung

3 Einlegeboden aus Stahl mit schwarzer Pulverbeschichtung

Atmbildhalter aus Stahl mit schwarzer Pulverbeschichtung

Abmessungen aufgebaut: 2x0,54x0,49m



POS Vitrine Magnet Rückwandbild Weihnachtsmotiv
Art.-Nr. 00673



POS Vitrine Magnet Rückwandbild Sommermotiv
Art.-Nr. 00751



POS Vitrine Husse deutsch
Art.-Nr. 00674 (siehe S. 67)

MAGAZIN



„FIRE STORIES“ 7

Art.-Nr. 00741
VE 30 Stück

210 x 280 mm, 116 Seiten
deutsch/englisch/französisch
Endkunde/Händler

FLYER



Flyer CONE A5

Art.-Nr. 810101
VE 25 Stück

deutsch/englisch
Endkunde/Händler



Flyer CUBE A5

Art.-Nr. 810201
VE 25 Stück

deutsch/englisch
Endkunde/Händler



Flyer TOOLS A5

Art.-Nr. 810301
VE 25 Stück

deutsch/englisch
Endkunde/Händler



Flyer TRIPLE A5

Art.-Nr. 810601
VE 25 Stück

deutsch/englisch
Endkunde/Händler



Flyer ELLIPSE A5

Art.-Nr. 810701
VE 25 Stück

deutsch/englisch
Endkunde/Händler



Flyer BEER BOX A5

Art.-Nr. 810801
VE 25 Stück

deutsch/englisch
Endkunde/Händler



Flyer BOWL A5

Art.-Nr. 811101
VE 25 Stück

deutsch/englisch
Endkunde/Händler



Flyer BOWL 57 | 70 A5

Art.-Nr. 00602
VE 25 Stück

deutsch/englisch
Endkunde/Händler



Flyer SPIN A5

Art.-Nr. 811001
VE 25 Stück

deutsch/englisch
Endkunde/Händler



Flyer GRAVITY CANDLE A5

Art.-Nr. 810901
VE 25 Stück

deutsch/englisch
Endkunde/Händler

KARTONSÄULEN



Kartonsäule BEER BOX

Art.-Nr. 820002
0,65 x 1,9 m
Händler



Kartonsäule TRIPLE

Art.-Nr. 820003
0,65 x 1,9 m
Händler



Kartonsäule BOWL

Art.-Nr. 820007
0,65 x 1,9 m
Händler



Kartonsäule CUBE

Art.-Nr. 820005
0,65 x 1,9 m
Händler



Kartonsäule SPIN

Art.-Nr. 00443
0,65 x 1,9 m
Händler



Tischaufsteller SPIN

Art.-Nr. 820006
0,27 x 0,8 m
Händler



Tischaufsteller SPIN

Art.-Nr. 00305
0,27 x 0,8 m
Händler



CORTENSTAHL

LEBENDIGE PATINA

Anders als herkömmlicher Stahl, bildet Cortenstahl eine stabile Rostschicht. Während sich normaler Stahl sukzessive durch Korrosion auflöst, bildet Cortenstahl unter der eigentlichen Rostschicht eine Sperrschicht, die das Produkt vor weiterer Korrosion schützt. Die Deckschicht bildet und erneuert sich stetig und sorgt so für eine lebendige und unikate Patina.

Dieser wetterfeste Stahl wird als äußerst ökologisches Material klassifiziert. Er hat eine überdurchschnittlich lange Lebensdauer, muss nicht lackiert werden und ist vollständig recycelbar. Daher findet Cortenstahl auch immer häufiger im Fassadenbau moderner Architektur Anwendung.

EDELSTAHL

BESTÄNDIGE QUALITÄT

Er ist vier- bis fünfmal teurer als normaler Stahl, jedoch korrosionsbeständig. Diese Besonderheit verdankt er einer einfachen chemischen Reaktion: Der Chromgehalt des Stahls bildet in Verbindung mit dem Sauerstoff der Luft oder auch des Wassers an der Oberfläche eine hauchdünne Passivschicht. Sie wehrt alle aggressiven Substanzen ab. Und wenn sie durch äußere Einwirkungen einmal beschädigt wird, bildet sie sich in Bruchteilen von Sekunden aus der Matrix des Stahls heraus neu.

Edelstahl – ein kompromissloses Material, das zu den Qualitätsansprüchen von höfats passt. Ein weitverbreiteter Irrglaube ist, dass hochwertiger Edelstahl nicht magnetisch sei. Noch vor einigen Jahren hatte diese Faustregel Bestand, doch mittlerweile sind ferritische, sprich magnetische Edelstähle höchster Güte, mit gleich guter Korrosionsbeständigkeit wie ihre austenitischen Vorgänger verfügbar.



UNSERE PRODUKTE MIT DEINEM LOGO

Unsere Produkte lassen den Funken überspringen. Sie begeistern durch puristisches Design, kompromisslose Verarbeitung und faszinierende Funktionalität. Objekte, über die man spricht, die man nicht vergisst und die man haben möchte – die idealen Geschenke für Deine geschätzten Mitarbeiter*innen oder Kund*innen. Durch Lasergravur oder Laserschnitt wird Deine Individualisierung beständig aufgebracht.



titelte die WirtschaftsWoche einen Artikel über höfats

Ein Auszug an Magazinen, die über höfats berichteten:



KUNDENFEEDBACK

- Über 50% aller höfats Produkte werden als **Geschenke an Freunde & Familie** überreicht.
- 87% unserer Kund*innen interessieren sich für mindestens ein **weiteres Produkt aus dem höfats Sortiment**.
- 97% unserer Kund*innen würden höfats bedenkenlos **weiterempfehlen**.

[Kundenumfrage Juli 2022, n = 3.027]

Mit Feuer und Leidenschaft, schaffen wir faszinierende Produkte aus kompromisslosem Material – das ist höfats – a fire story – unsere Art Produkte zu denken und entwickeln, durch puristische Form und begeisternde Funktion eine unverwechselbare Identität zu schaffen. Immer mit Perfektion bis ins letzte Detail, damit aus einer starken Idee ein authentisches höfats Produkt wird. Ein Produkt für einzigartig schöne Momente – erlebe Deine ganz eigene Feuer-Geschichte.

höfats GmbH | Albert Einstein Straße 6 | 87437 Kempten | GERMANY | www.hofats.com
+ 49 831 98 90 94 60 | info@hofats.com | order@hofats.com | service@hofats.com

höfats